

# CHORUS SMART

SZERELVÉNYEK

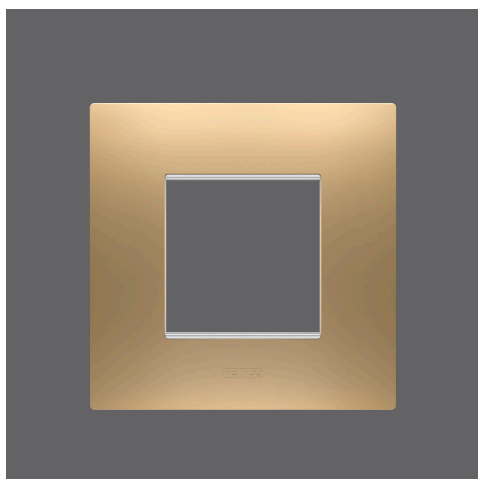

Kiadás:  
2023

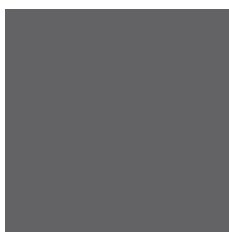
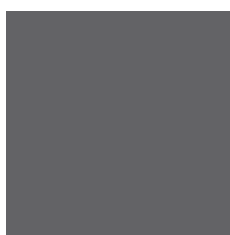
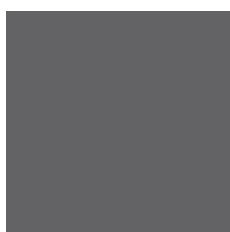
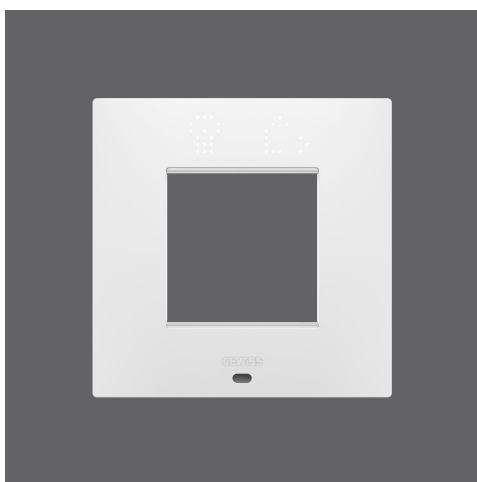

CHORU **S** MART



# OKOS MEGOLDÁSOK MINDEN ÉPÜLET TÍPUSHOZ

## Kényelem, megtakarítás, biztonság



A **ChoruSmart** a **GEWISS** innovatív ökoszisztémája, amely funkcionális és esztétikai megoldások teljes skáláját kínálja minden telepítési igényhez, a lakosságtól az irodákig. Válasszon a különféle technológiák közül - hagyományos, vezeték nélküli és buszos - amelyek jelentős előnyöket kínálnak a felhasználó számára a kényelem, biztonság, megtakarítás szempontjából.

Tökéletes szinergia az intelligens eszközökben rejlő lehetőségek, a hagyományos mechanizmusok megbízhatósága és a ChoruSmart keretek összetéveszthetetlen stílusa között.



# Formálja projektjeit

A ChorusSmart segítségével tervezhet és telepíthet - teljeskörűen és bővíthetően - hagyományos villanszerelési, összekapcsolt okosotthoni, vagy Home&Building Pro rendszereket. Az elérhető legjobb technológiák felhasználásával, kiegészítve a GEWISS által kínált készülékek és keretek formáinak, színeinek és felületeinek széles választékával.





## CHORU SMART



## Hagyományos villanszerelési megoldások

A **ChoruSmart** hagyományos rendszerre vonatkozó kínálata tökéletes esztétikai és vezetékes technológiai megoldásokból áll, amelyek egyszerűek és fejlettek, minden típusú épülethez használhatóak. Olyan innovatív vezérlőegységeket kínál, mint az **EVO axiális** és az érintő vezérléses változatok, amelyek lehetővé teszik a lámpák és redőnyök egyszerű központosítását a hagyományos billenő és lágy kattintású vezérlők helyett. A kínálatban megtalálhatóak még hazai és nemzetközi szabványú aljzatok, érzékelők, jelzőeszközök, védelemi eszközök.



## Összekapcsolt okosotthoni megoldások

A **ChoruSmart** Összekapcsolt eszközökkel bővítve számos okos, egyszerű vezeték nélküli megoldást hoz létre. Az EGO SMART keretek az egész ökoszisztéma jellegzetes elemei. Egyedülálló és testreszabható felületet kínálnak a biztonság, a kényelem és a háztartási fogyasztás egyszerű kezeléséhez.

A **Zigbee** vezeték nélküli protokollal, a piac főbb hangasszisztenseivel - a Google Home IoT platformjaival és az Amazon Alexával - valamint az IFTTT-vel való integráció - a Home Gateway APP-on keresztül - lehetővé teszi a fények, redőnyök, az energiafogyasztás és a kritikus helyzetek ujjbeggyel és hangvezérléssel történő kezelését. Az akkumulátor és vezeték nélküli vezérlőegységek lehetőséget adnak további vezérlőpontok hozzáadására, amennyiben szükséges.

A **ChoruSmart Összekapcsolt Okosotthon** termékcsaládja tökéletes megoldás lakossági és kisvállalkozási felhasználásra, legyen szó új építésről, vagy meglévő építmények felújításáról, korszerűsítéséről, minimális szerkezeti beavatkozással.



# FÓKUSZBAN

Hagyományos villanszerelés



## HAGYOMÁNYOS VILLANYSZERELÉS

### Megoldások minden stílushoz

A ChoruSmart hagyományos villamos szerelvényezésén belül a GEWISS alapvető és fejlett megoldásokat kínál lakossági és irodai felhasználásokhoz, a moduláris eszközök széles kínálatán alapulva, ahol a technológia találkozik az olasz formatervezéssel. A ChoruSmart a kifinomult esztétikát, a legmodernebb technológiákat és innovatív funkciókat ötvözi.

# ELŐNYÖK

A ChoruSmart segítségével megbízható és teljes, hagyományos rendszert hozhat létre, amelyben minden alkatrészt úgy terveztek, hogy biztosítsa a vezetékezés egyszerűségét, kompaktságát, valamint a színek és felületek széles választékát, hogy a legkülönbözőbb vásárlói igényeket is kielégítse



## FLEXIBILIS RENDSZER

Színek, anyagok, felületek és formák kombinációja, amely lehetővé teszi, hogy vásárlói számára a ChoruSmart keretek széles választékát kínálja, amelyek mindegyike tökéletesen cserélhető egyetlen szerelőkeretnek köszönhetően. Bármilyen helyiséget egyszerűen és zökkenőmentesen díszíthet a legkiválóbb anyagokból, például fémből, fából és üvegből készült keretekkel, nemzetközi és olasz szabványos modulokban egyaránt.

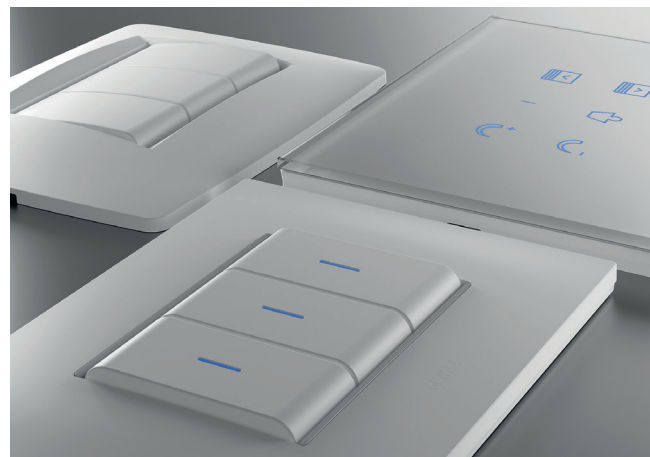

## SPECIÁLIS VEZÉRLÉS

A ChoruSmart a legjobb technológiát kínálja a funkcionális és esztétikai élményhez. Az új axiális EVO és az érintős vezérlőegységek különösen elegánsak és kifinomultak, továbbá személyre szabhatóak a világítás és a redőnyök központi kezeléséhez, minimális telepítési igénnyel.

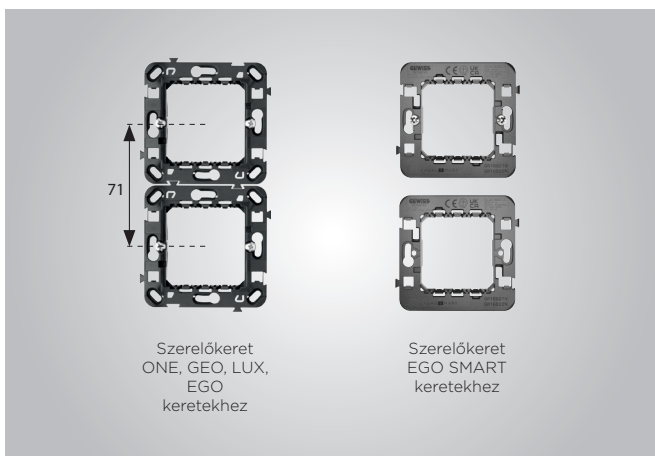

## MODULÁRIS SZERELŐKERETEK

A ChoruSmart sorozat szerelőkeretei technopolimer anyagból készülnek csavaros vagy körmös kivitelben. Erős merevítő bordáikkal a beszerelés közbeni megfelelő stabilitás is biztosított. A keretek oldalain található hosszúkás nyílások lehetővé teszik a szögletes vagy kerek kötődobozokon való egyszerű sorba illesztést.



## NEMZETKÖZI MEGOLDÁSOK

Az aljzatok, a vezérlőegységek és a keretek nemzetközi szabványok széles skálával állnak rendelkezésre, kivételesen sokoldalú telepítési lehetőségeket kínálva, minden igényt kielégítően.



ONE KERETEK

**Technopolimer**

FEHÉR



GW 16 122 TB	2 modul
GW 16 123 TB	2+2 modul horiz.
GW 16 124 TB	2+2 modul vert.
GW 16 126 TB	2+2+2 modul horiz.
GW 16 127 TB	2+2+2 modul vert.
GW 16 128 TB	2+2+2+2 modul horiz.
GW 16 129 TB	2+2+2+2 modul vert.

TINTA FEKETE

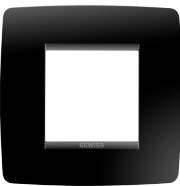

GW 16 122 TN	2 modul
GW 16 123 TN	2+2 modul horiz.
GW 16 124 TN	2+2 modul vert.
GW 16 126 TN	2+2+2 modul horiz.
GW 16 127 TN	2+2+2 modul vert.
GW 16 128 TN	2+2+2+2 modul horiz.
GW 16 129 TN	2+2+2+2 modul vert.

ELEFÁNTCSONT



GW 16 122 TI	2 modul
GW 16 123 TI	2+2 modul horiz.
GW 16 124 TI	2+2 modul vert.
GW 16 126 TI	2+2+2 modul horiz.
GW 16 127 TI	2+2+2 modul vert.
GW 16 128 TI	2+2+2+2 modul horiz.
GW 16 129 TI	2+2+2+2 modul vert.

KENDER



GW 16 122 TC	2 modul
GW 16 123 TC	2+2 modul horiz.
GW 16 124 TC	2+2 modul vert.
GW 16 126 TC	2+2+2 modul horiz.
GW 16 127 TC	2+2+2 modul vert.
GW 16 128 TC	2+2+2+2 modul horiz.
GW 16 129 TC	2+2+2+2 modul vert.

**Festett technopolimer**

MATT FEHÉR



GW 16 122 VW	2 modul
GW 16 123 VW	2+2 modul horiz.
GW 16 124 VW	2+2 modul vert.
GW 16 126 VW	2+2+2 modul horiz.
GW 16 127 VW	2+2+2 modul vert.
GW 16 128 VW	2+2+2+2 modul horiz.
GW 16 129 VW	2+2+2+2 modul vert.

TERMÉSZETES BÉZS



GW 16 122 VL	2 modul
GW 16 123 VL	2+2 modul horiz.
GW 16 124 VL	2+2 modul vert.
GW 16 126 VL	2+2+2 modul horiz.
GW 16 127 VL	2+2+2 modul vert.
GW 16 128 VL	2+2+2+2 modul horiz.
GW 16 129 VL	2+2+2+2 modul vert.

MATT FEKETE



GW 16 122 VN	2 modul
GW 16 123 VN	2+2 modul horiz.
GW 16 124 VN	2+2 modul vert.
GW 16 126 VN	2+2+2 modul horiz.
GW 16 127 VN	2+2+2 modul vert.
GW 16 128 VN	2+2+2+2 modul horiz.
GW 16 129 VN	2+2+2+2 modul vert.

TITÁNIUM ▲



GW 16 122 VT	2 modul
GW 16 123 VT	2+2 modul horiz.
GW 16 124 VT	2+2 modul vert.
GW 16 126 VT	2+2+2 modul horiz.
GW 16 127 VT	2+2+2 modul vert.
GW 16 128 VT	2+2+2+2 modul horiz.
GW 16 129 VT	2+2+2+2 modul vert.

TOSZKÁN PIROS



GW 16 122 VD	2 modul
GW 16 123 VD	2+2 modul horiz.
GW 16 124 VD	2+2 modul vert.
GW 16 126 VD	2+2+2 modul horiz.
GW 16 127 VD	2+2+2 modul vert.
GW 16 128 VD	2+2+2+2 modul horiz.
GW 16 129 VD	2+2+2+2 modul vert.

PÁVAKÉK



GW 16 122 VZ	2 modul
GW 16 123 VZ	2+2 modul horiz.
GW 16 124 VZ	2+2 modul vert.
GW 16 126 VZ	2+2+2 modul horiz.
GW 16 127 VZ	2+2+2 modul vert.
GW 16 128 VZ	2+2+2+2 modul horiz.
GW 16 129 VZ	2+2+2+2 modul vert.

SÁRGARÉZ ▲



GW 16 122 VX	2 modul
GW 16 123 VX	2+2 modul horiz.
GW 16 124 VX	2+2 modul vert.
GW 16 126 VX	2+2+2 modul horiz.
GW 16 127 VX	2+2+2 modul vert.
GW 16 128 VX	2+2+2+2 modul horiz.
GW 16 129 VX	2+2+2+2 modul vert.

ARANY ▲



GW 16 122 VO	2 modul
GW 16 123 VO	2+2 modul horiz.
GW 16 124 VO	2+2 modul vert.
GW 16 126 VO	2+2+2 modul horiz.
GW 16 127 VO	2+2+2 modul vert.
GW 16 128 VO	2+2+2+2 modul horiz.
GW 16 129 VO	2+2+2+2 modul vert.

Megjegyzés: ▲ = fémes hatás

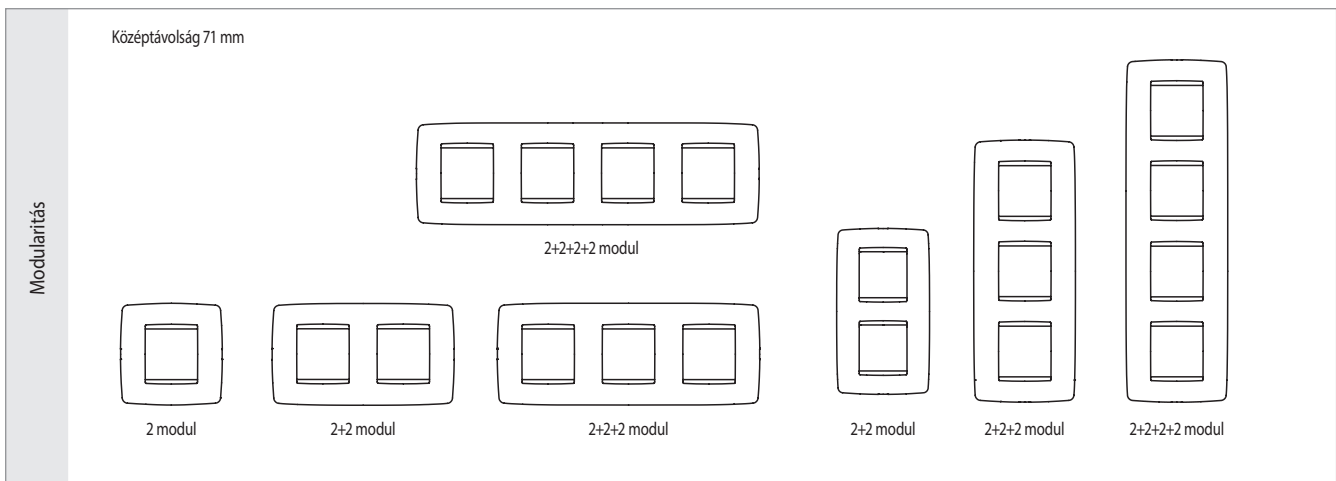

## GEO KERETEK

**Technopolimer**

FEHÉR

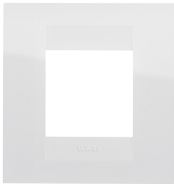

GW 16 422 TB	2 modul
GW 16 423 TB	2+2 modul horiz.
GW 16 424 TB	2+2 modul vert.
GW 16 426 TB	2+2+2 modul horiz.
GW 16 427 TB	2+2+2 modul vert.

TINTA FEKETE



GW 16 422 TN	2 modul
GW 16 423 TN	2+2 modul horiz.
GW 16 424 TN	2+2 modul vert.
GW 16 426 TN	2+2+2 modul horiz.
GW 16 427 TN	2+2+2 modul vert.

ELEFÁNTCSONT

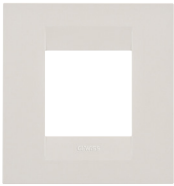

GW 16 422 TI	2 modul
GW 16 423 TI	2+2 modul horiz.
GW 16 424 TI	2+2 modul vert.
GW 16 426 TI	2+2+2 modul horiz.
GW 16 427 TI	2+2+2 modul vert.

KENDER



GW 16 422 TC	2 modul
GW 16 423 TC	2+2 modul horiz.
GW 16 424 TC	2+2 modul vert.
GW 16 426 TC	2+2+2 modul horiz.
GW 16 427 TC	2+2+2 modul vert.

**Festett technopolimer**

MATT FEHÉR



GW 16 422 VW	2 modul
GW 16 423 VW	2+2 modul horiz.
GW 16 424 VW	2+2 modul vert.
GW 16 426 VW	2+2+2 modul horiz.
GW 16 427 VW	2+2+2 modul vert.

TERMÉSZETES BÉZS

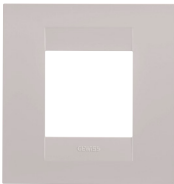

GW 16 422 VL	2 modul
GW 16 423 VL	2+2 modul horiz.
GW 16 424 VL	2+2 modul vert.
GW 16 426 VL	2+2+2 modul horiz.
GW 16 427 VL	2+2+2 modul vert.

MATT FEKETE



GW 16 422 VN	2 modul
GW 16 423 VN	2+2 modul horiz.
GW 16 424 VN	2+2 modul vert.
GW 16 426 VN	2+2+2 modul horiz.
GW 16 427 VN	2+2+2 modul vert.

TITÁNIUM ▲

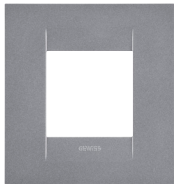

GW 16 422 VT	2 modul
GW 16 423 VT	2+2 modul horiz.
GW 16 424 VT	2+2 modul vert.
GW 16 426 VT	2+2+2 modul horiz.
GW 16 427 VT	2+2+2 modul vert.

TOSZKÁN PIROS



GW 16 422 VD	2 modul
GW 16 423 VD	2+2 modul horiz.
GW 16 424 VD	2+2 modul vert.
GW 16 426 VD	2+2+2 modul horiz.
GW 16 427 VD	2+2+2 modul vert.

PÁVAKÉK

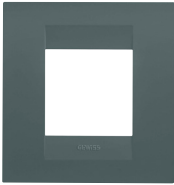

GW 16 422 VZ	2 modul
GW 16 423 VZ	2+2 modul horiz.
GW 16 424 VZ	2+2 modul vert.
GW 16 426 VZ	2+2+2 modul horiz.
GW 16 427 VZ	2+2+2 modul vert.

SÁRGARÉZ ▲

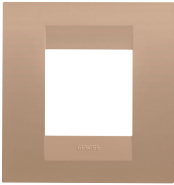

GW 16 422 VX	2 modul
GW 16 423 VX	2+2 modul horiz.
GW 16 424 VX	2+2 modul vert.
GW 16 426 VX	2+2+2 modul horiz.
GW 16 427 VX	2+2+2 modul vert.

ARANY ▲

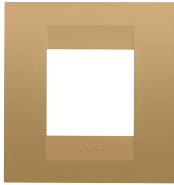

GW 16 422 VO	2 modul
GW 16 423 VO	2+2 modul horiz.
GW 16 424 VO	2+2 modul vert.
GW 16 426 VO	2+2+2 modul horiz.
GW 16 427 VO	2+2+2 modul vert.

Megjegyzés: ▲ = fémes hatás

**Modularitás**

Középtávolság 71 mm

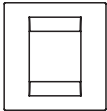

2 modul

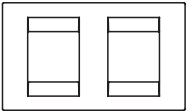

2+2 modul

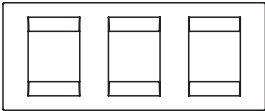

2+2+2 modul

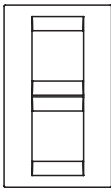

2+2 modul

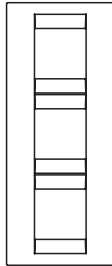

2+2+2 modul

## LUX KERETEK

Technopolimer	FEHÉR		MONOKRÓM FEHÉR		TINTA FEKETE		TINTA FEKETE LAVY	
	GW 16 222 TB	2 modul	GW 16 222 YB	2 modul	GW 16 222 TN	2 modul	GW 16 222 YN	2 modul
	GW 16 223 TB	2+2 modul horiz.	GW 16 223 YB	2+2 modul horiz.	GW 16 223 TN	2+2 modul horiz.	GW 16 223 YN	2+2 modul horiz.
	GW 16 224 TB	2+2 modul vert.	GW 16 224 YB	2+2 modul vert.	GW 16 224 TN	2+2 modul vert.	GW 16 224 YN	2+2 modul vert.
	GW 16 226 TB	2+2+2 modul horiz.	GW 16 226 YB	2+2+2 modul horiz.	GW 16 226 TN	2+2+2 modul horiz.	GW 16 226 YN	2+2+2 modul horiz.
	GW 16 227 TB	2+2+2 modul vert.	GW 16 227 YB	2+2+2 modul vert.	GW 16 227 TN	2+2+2 modul vert.	GW 16 227 YN	2+2+2 modul vert.
GW 16 228 TB	2+2+2+2 modul horiz.	GW 16 228 YB	2+2+2+2 modul horiz.	GW 16 228 TN	2+2+2+2 modul horiz.	GW 16 228 YN	2+2+2+2 modul horiz.	
GW 16 229 TB	2+2+2+2 modul vert.	GW 16 229 YB	2+2+2+2 modul vert.	GW 16 229 TN	2+2+2+2 modul vert.	GW 16 229 YN	2+2+2+2 modul vert.	

Festett technopolimer	TITÁNIUM ▲		MONOKRÓM TITÁNIUM ▲		PALA ▲		TELI PALA ▲	
	GW 16 222 VT	2 modul	GW 16 222 YT	2 modul	GW 16 222 VA	2 modul	GW 16 222 YA	2 modul
	GW 16 223 VT	2+2 modul horiz.	GW 16 223 YT	2+2 modul horiz.	GW 16 223 VA	2+2 modul horiz.	GW 16 223 YA	2+2 modul horiz.
	GW 16 224 VT	2+2 modul vert.	GW 16 224 YT	2+2 modul vert.	GW 16 224 VA	2+2 modul vert.	GW 16 224 YA	2+2 modul vert.
	GW 16 226 VT	2+2+2 modul horiz.	GW 16 226 YT	2+2+2 modul horiz.	GW 16 226 VA	2+2+2 modul horiz.	GW 16 226 YA	2+2+2 modul horiz.
	GW 16 227 VT	2+2+2 modul vert.	GW 16 227 YT	2+2+2 modul vert.	GW 16 227 VA	2+2+2 modul vert.	GW 16 227 YA	2+2+2 modul vert.
GW 16 228 VT	2+2+2+2 modul horiz.	GW 16 228 YT	2+2+2+2 modul horiz.	GW 16 228 VA	2+2+2+2 modul horiz.	GW 16 228 YA	2+2+2+2 modul horiz.	
GW 16 229 VT	2+2+2+2 modul vert.	GW 16 229 YT	2+2+2+2 modul vert.	GW 16 229 VA	2+2+2+2 modul vert.	GW 16 229 YA	2+2+2+2 modul vert.	

Fém	MONOKRÓM MATT FEHÉR		MONOKRÓM TERMÉSZETES BÉZS		MONOKRÓM MATT FEKETE		SZÁLCSISZOLT ALUMÍNIUM	
	GW 16 222 XW	2 modul	GW 16 222 XL	2 modul	GW 16 222 XM	2 modul	GW 16 222 XS	2 modul
	GW 16 223 XW	2+2 modul horiz.	GW 16 223 XL	2+2 modul horiz.	GW 16 223 XM	2+2 modul horiz.	GW 16 223 XS	2+2 modul horiz.
	GW 16 224 XW	2+2 modul vert.	GW 16 224 XL	2+2 modul vert.	GW 16 224 XM	2+2 modul vert.	GW 16 224 XS	2+2 modul vert.
	GW 16 226 XW	2+2+2 modul horiz.	GW 16 226 XL	2+2+2 modul horiz.	GW 16 226 XM	2+2+2 modul horiz.	GW 16 226 XS	2+2+2 modul horiz.
	GW 16 227 XW	2+2+2 modul vert.	GW 16 227 XL	2+2+2 modul vert.	GW 16 227 XM	2+2+2 modul vert.	GW 16 227 XS	2+2+2 modul vert.
GW 16 228 XW	2+2+2+2 modul horiz.	GW 16 228 XL	2+2+2+2 modul horiz.	GW 16 228 XM	2+2+2+2 modul horiz.	GW 16 228 XS	2+2+2+2 modul horiz.	
GW 16 229 XW	2+2+2+2 modul vert.	GW 16 229 XL	2+2+2+2 modul vert.	GW 16 229 XM	2+2+2+2 modul vert.	GW 16 229 XS	2+2+2+2 modul vert.	

Fém	SZÁLCSISZOLT ALUMÍNIUM LAVY		ARANY		ANTI-K SÁRGARÉZ	
	GW 16 222 WS	2 modul	GW 16 222 XG	2 modul	GW 16 222 XQ	2 modul
	GW 16 223 WS	2+2 modul horiz.	GW 16 223 XG	2+2 modul horiz.	GW 16 223 XQ	2+2 modul horiz.
	GW 16 224 WS	2+2 modul vert.	GW 16 224 XG	2+2 modul vert.	GW 16 224 XQ	2+2 modul vert.
	GW 16 226 WS	2+2+2 modul horiz.	GW 16 226 XG	2+2+2 modul horiz.	GW 16 226 XQ	2+2+2 modul horiz.
	GW 16 227 WS	2+2+2 modul vert.	GW 16 227 XG	2+2+2 modul vert.	GW 16 227 XQ	2+2+2 modul vert.
GW 16 228 WS	2+2+2+2 modul horiz.	GW 16 228 XG	2+2+2+2 modul horiz.	GW 16 228 XQ	2+2+2+2 modul horiz.	
GW 16 229 WS	2+2+2+2 modul vert.	GW 16 229 XG	2+2+2+2 modul vert.	GW 16 229 XQ	2+2+2+2 modul vert.	



## LUX KERETEK

Üveg	TERMÉSZETES TÜKRÖZŐDÉS		GYÖNGYHÁZ SZÜRKE	
	GW 16 222 GT	2 modul	GW 16 222 GP	2 modul
	GW 16 223 GT	2+2 modul horiz.	GW 16 223 GP	2+2 modul horiz.
	GW 16 224 GT	2+2 modul vert.	GW 16 224 GP	2+2 modul vert.
	GW 16 226 GT	2+2+2 modul horiz.	GW 16 226 GP	2+2+2 modul horiz.
	GW 16 227 GT	2+2+2 modul vert.	GW 16 227 GP	2+2+2 modul vert.
	GW 16 228 GT	2+2+2+2 modul horiz.	GW 16 228 GP	2+2+2+2 modul horiz.
	GW 16 229 GT	2+2+2+2 modul vert.	GW 16 229 GP	2+2+2+2 modul vert.

Megjegyzés: ▲ = fémes hatás

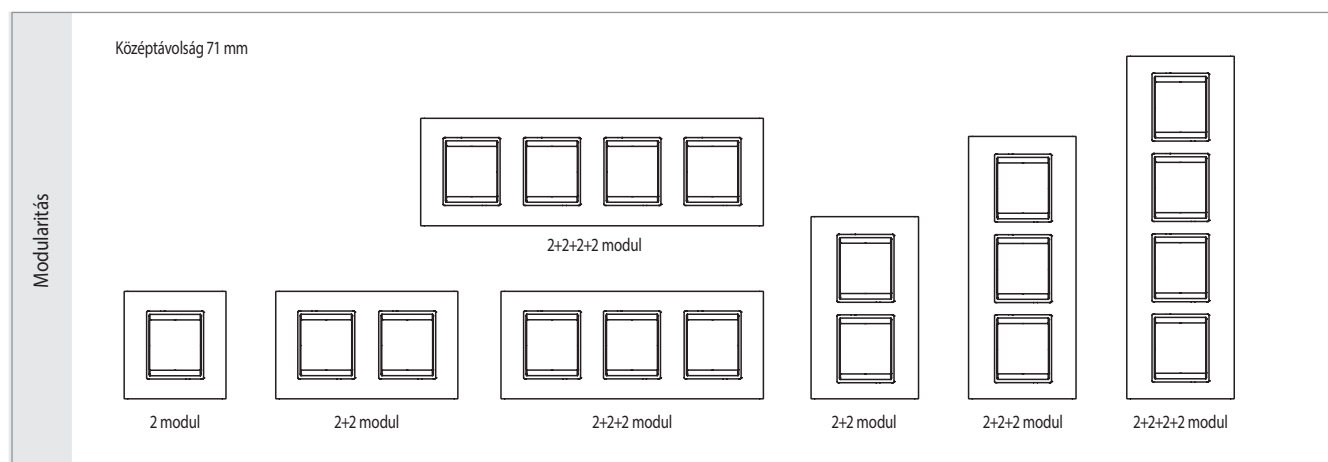

EGO KERETEK

Festett technopolimer

MATT FEHÉR



GW 16 022 PW	2 modul
GW 16 023 PW	2+2 modul horiz.
GW 16 024 PW	2+2 modul vert.
GW 16 026 PW	2+2+2 modul horiz.

AGYAG



GW 16 022 CY	2 modul
GW 16 023 CY	2+2 modul horiz.
GW 16 024 CY	2+2 modul vert.
GW 16 026 CY	2+2+2 modul horiz.

TERMÉSZETES BÉZS



GW 16 022 NB	2 modul
GW 16 023 NB	2+2 modul horiz.
GW 16 024 NB	2+2 modul vert.
GW 16 026 NB	2+2+2 modul horiz.

HOMOK

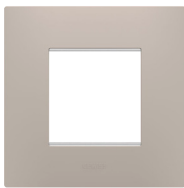

GW 16 022 DS	2 modul
GW 16 023 DS	2+2 modul horiz.
GW 16 024 DS	2+2 modul vert.
GW 16 026 DS	2+2+2 modul horiz.

MATT FEKETE



GW 16 022 DB	2 modul
GW 16 023 DB	2+2 modul horiz.
GW 16 024 DB	2+2 modul vert.
GW 16 026 DB	2+2+2 modul horiz.

MÁGNES SZÜRKE ▲

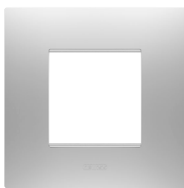

GW 16 022 GR	2 modul
GW 16 023 GR	2+2 modul horiz.
GW 16 024 GR	2+2 modul vert.
GW 16 026 GR	2+2+2 modul horiz.

VILÁGOS BRONZ ▲

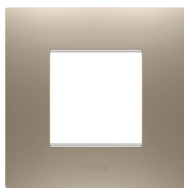

GW 16 022 BR	2 modul
GW 16 023 BR	2+2 modul horiz.
GW 16 024 BR	2+2 modul vert.
GW 16 026 BR	2+2+2 modul horiz.

ACÉL ▲

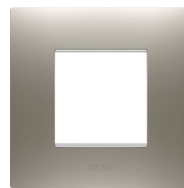

GW 16 022 ST	2 modul
GW 16 023 ST	2+2 modul horiz.
GW 16 024 ST	2+2 modul vert.
GW 16 026 ST	2+2+2 modul horiz.

SÁRGARÉZ ▲

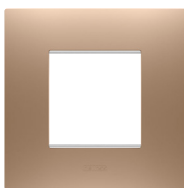

GW 16 022 CS	2 modul
GW 16 023 CS	2+2 modul horiz.
GW 16 024 CS	2+2 modul vert.
GW 16 026 CS	2+2+2 modul horiz.

ARANY ▲

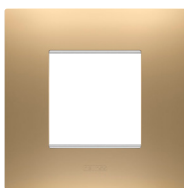

GW 16 022 SG	2 modul
GW 16 023 SG	2+2 modul horiz.
GW 16 024 SG	2+2 modul vert.
GW 16 026 SG	2+2+2 modul horiz.

VÖRÖSRÉZ ▲

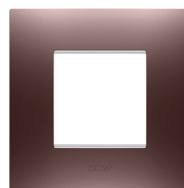

GW 16 022 CP	2 modul
GW 16 023 CP	2+2 modul horiz.
GW 16 024 CP	2+2 modul vert.
GW 16 026 CP	2+2+2 modul horiz.

BARNA ÁRNY ▲

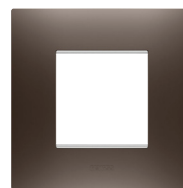

GW 16 022 BS	2 modul
GW 16 023 BS	2+2 modul horiz.
GW 16 024 BS	2+2 modul vert.
GW 16 026 BS	2+2+2 modul horiz.

Megjegyzés: ▲ = fémes hatás

Modularitás

Középtávolság 71 mm

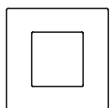

2 modul

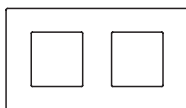

2+2 modul

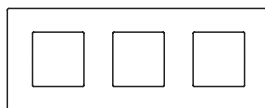

2+2+2 modul

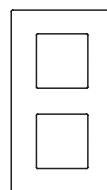

2+2 modul

## EGO SMART KERETEK

Festett technopolimer

MATT FEHÉR



GW 16 022 S PW 2 modul

AGYAG



GW 16 022 S CY 2 modul

TERMÉSZETES BÉZS



GW 16 022 S NB 2 modul

HOMOK



GW 16 022 S DS 2 modul

MATT FEKETE



GW 16 022 S DB 2 modul

MÁGNES SZÜRKE ▲



GW 16 022 S GR 2 modul

VILÁGOS BRONZ ▲



GW 16 022 S BR 2 modul

ACÉL ▲



GW 16 022 S ST 2 modul

SÁRGARÉZ ▲

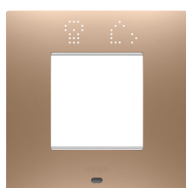

GW 16 022 S CS 2 modul

ARANY ▲

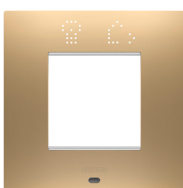

GW 16 022 S SG 2 modul

VÖRÖSRÉZ ▲

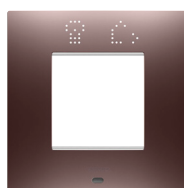

GW 16 022 S CP 2 modul

BARNA ÁRNY ▲

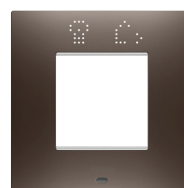

GW 16 022 S BS 2 modul

Megjegyzés: ▲ = fémes hatás

Modularitás

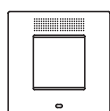









2 modul

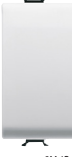

# HAGYOMÁNYOS SZERELVÉNYEK

























## VEZÉRLÉSI ESZKÖZÖK

Egypólusú kapcsolók	 <ul style="list-style-type: none"> <li>GW 10 001 Fényes fehér</li> <li>GW 15 001 Matt fehér</li> <li>GW 13 001 Természetes bézs</li> <li>GW 12 001 Matt fekete</li> <li>GW 14 001 Fényes titánium</li> <li>GW 11 001 Elefántcsont</li> </ul>	 <ul style="list-style-type: none"> <li>GW 10 002 Fényes fehér</li> <li>GW 15 002 Matt fehér</li> <li>GW 13 002 Természetes bézs</li> <li>GW 12 002 Matt fekete</li> <li>GW 14 002 Fényes titánium</li> <li>GW 11 002 Elefántcsont</li> </ul>	 <ul style="list-style-type: none"> <li>GW 10 003 Fényes fehér</li> <li>GW 15 003 Matt fehér</li> <li>GW 13 003 Természetes bézs</li> <li>GW 12 003 Matt fekete</li> <li>GW 14 003 Fényes titánium</li> <li>GW 11 003 Elefántcsont</li> </ul>	 <ul style="list-style-type: none"> <li>GW 10 004 Fényes fehér</li> <li>GW 15 004 Matt fehér</li> <li>GW 13 004 Természetes bézs</li> <li>GW 12 004 Matt fekete</li> <li>GW 14 004 Fényes titánium</li> <li>GW 11 004 Elefántcsont</li> </ul>	 <ul style="list-style-type: none"> <li>GW 10 005 Fényes fehér</li> <li>GW 15 005 Matt fehér</li> <li>GW 13 005 Természetes bézs</li> <li>GW 12 005 Matt fekete</li> <li>GW 14 005 Fényes titánium</li> </ul>
	 <ul style="list-style-type: none"> <li>GW 10 021 Fényes fehér</li> <li>GW 15 021 Matt fehér</li> <li>GW 13 021 Természetes bézs</li> <li>GW 12 021 Matt fekete</li> <li>GW 14 021 Fényes titánium</li> </ul>	 <ul style="list-style-type: none"> <li>GW 10 022 Fényes fehér</li> <li>GW 15 022 Matt fehér</li> <li>GW 13 022 Természetes bézs</li> <li>GW 12 022 Matt fekete</li> <li>GW 14 022 Fényes titánium</li> </ul>	 <ul style="list-style-type: none"> <li>GW 10 031 Fényes fehér</li> <li>GW 15 031 Matt fehér</li> <li>GW 13 031 Természetes bézs</li> <li>GW 12 031 Matt fekete</li> <li>GW 14 031 Fényes titánium</li> <li>GW 11 031 Elefántcsont</li> </ul>	 <ul style="list-style-type: none"> <li>GW 10 006 Fényes fehér</li> <li>GW 15 006 Matt fehér</li> <li>GW 13 006 Természetes bézs</li> <li>GW 12 006 Matt fekete</li> <li>GW 14 006 Fényes titánium</li> </ul>	 <ul style="list-style-type: none"> <li>GW 10 007 Fényes fehér</li> <li>GW 15 007 Matt fehér</li> <li>GW 13 007 Természetes bézs</li> <li>GW 12 007 Matt fekete</li> <li>GW 14 007 Fényes titánium</li> </ul>
	 <ul style="list-style-type: none"> <li>GW 10 032 Fényes fehér</li> <li>GW 15 032 Matt fehér</li> <li>GW 13 032 Természetes bézs</li> <li>GW 12 032 Matt fekete</li> <li>GW 14 032 Fényes titánium</li> <li>GW 11 032 Elefántcsont</li> </ul>	 <ul style="list-style-type: none"> <li>GW 10 033 Fényes fehér</li> <li>GW 15 033 Matt fehér</li> <li>GW 13 033 Természetes bézs</li> <li>GW 12 033 Matt fekete</li> <li>GW 14 033 Fényes titánium</li> <li>GW 11 033 Elefántcsont</li> </ul>	 <ul style="list-style-type: none"> <li>GW 10 034 Fényes fehér</li> <li>GW 15 034 Matt fehér</li> <li>GW 13 034 Természetes bézs</li> <li>GW 12 034 Matt fekete</li> <li>GW 14 034 Fényes titánium</li> </ul>	 <ul style="list-style-type: none"> <li>GW 10 035 Fényes fehér</li> <li>GW 15 035 Matt fehér</li> <li>GW 13 035 Természetes bézs</li> <li>GW 12 035 Matt fekete</li> <li>GW 14 035 Fényes titánium</li> </ul>	
	 <ul style="list-style-type: none"> <li>GW 10 051 Fényes fehér</li> <li>GW 15 051 Matt fehér</li> <li>GW 13 051 Természetes bézs</li> <li>GW 12 051 Matt fekete</li> <li>GW 14 051 Fényes titánium</li> <li>GW 11 051 Elefántcsont</li> </ul>	 <ul style="list-style-type: none"> <li>GW 10 052 Fényes fehér</li> <li>GW 15 052 Matt fehér</li> <li>GW 13 052 Természetes bézs</li> <li>GW 12 052 Matt fekete</li> <li>GW 14 052 Fényes titánium</li> <li>GW 11 052 Elefántcsont</li> </ul>	 <ul style="list-style-type: none"> <li>GW 10 053 Fényes fehér</li> <li>GW 15 053 Matt fehér</li> <li>GW 13 053 Természetes bézs</li> <li>GW 12 053 Matt fekete</li> <li>GW 14 053 Fényes titánium</li> <li>GW 11 053 Elefántcsont</li> </ul>	 <ul style="list-style-type: none"> <li>GW 10 054 Fényes fehér</li> <li>GW 15 054 Matt fehér</li> <li>GW 13 054 Természetes bézs</li> <li>GW 12 054 Matt fekete</li> <li>GW 14 054 Fényes titánium</li> </ul>	 <ul style="list-style-type: none"> <li>GW 10 061 Fényes fehér</li> <li>GW 15 061 Matt fehér</li> <li>GW 13 061 Természetes bézs</li> <li>GW 12 061 Matt fekete</li> <li>GW 14 061 Fényes titánium</li> </ul>
	 <ul style="list-style-type: none"> <li>GW 10 072 Fényes fehér</li> <li>GW 15 072 Matt fehér</li> <li>GW 13 072 Természetes bézs</li> <li>GW 12 072 Matt fekete</li> <li>GW 14 072 Fényes titánium</li> <li>GW 11 072 Elefántcsont</li> </ul>	 <ul style="list-style-type: none"> <li>GW 10 073 Fényes fehér</li> <li>GW 15 073 Matt fehér</li> <li>GW 13 073 Természetes bézs</li> <li>GW 12 073 Matt fekete</li> <li>GW 14 073 Fényes titánium</li> <li>GW 11 073 Elefántcsont</li> </ul>	 <ul style="list-style-type: none"> <li>GW 10 071 Fényes fehér</li> <li>GW 15 071 Matt fehér</li> <li>GW 13 071 Természetes bézs</li> <li>GW 12 071 Matt fekete</li> <li>GW 14 071 Fényes titánium</li> </ul>	 <ul style="list-style-type: none"> <li>GW 10 077 Fényes fehér</li> <li>GW 15 077 Matt fehér</li> <li>GW 13 077 Természetes bézs</li> <li>GW 12 077 Matt fekete</li> <li>GW 14 077 Fényes titánium</li> </ul>	
	 <ul style="list-style-type: none"> <li>GW 10 121 Fényes fehér</li> <li>GW 15 121 Matt fehér</li> <li>GW 13 121 Természetes bézs</li> <li>GW 12 121 Matt fekete</li> <li>GW 14 121 Fényes titánium</li> <li>GW 11 121 Elefántcsont</li> </ul>	 <ul style="list-style-type: none"> <li>GW 10 122 Fényes fehér</li> <li>GW 15 122 Matt fehér</li> <li>GW 13 122 Természetes bézs</li> <li>GW 12 122 Matt fekete</li> <li>GW 14 122 Fényes titánium</li> </ul>	 <ul style="list-style-type: none"> <li>GW 10 123 Fényes fehér</li> <li>GW 15 123 Matt fehér</li> <li>GW 13 123 Természetes bézs</li> <li>GW 12 123 Matt fekete</li> <li>GW 14 123 Fényes titánium</li> <li>GW 11 123 Elefántcsont</li> </ul>		
Háromállású kapcsolók	 <ul style="list-style-type: none"> <li>GW 10 091 Fényes fehér</li> <li>GW 15 091 Matt fehér</li> <li>GW 13 091 Természetes bézs</li> <li>GW 12 091 Matt fekete</li> <li>GW 14 091 Fényes titánium</li> <li>GW 11 091 Elefántcsont</li> </ul>	 <ul style="list-style-type: none"> <li>GW 10 092 Fényes fehér</li> <li>GW 15 092 Matt fehér</li> <li>GW 13 092 Természetes bézs</li> <li>GW 12 092 Matt fekete</li> <li>GW 14 092 Fényes titánium</li> <li>GW 11 092 Elefántcsont</li> </ul>	 <ul style="list-style-type: none"> <li>GW 10 093 Fényes fehér</li> <li>GW 15 093 Matt fehér</li> <li>GW 13 093 Természetes bézs</li> <li>GW 12 093 Matt fekete</li> <li>GW 14 093 Fényes titánium</li> </ul>	 <ul style="list-style-type: none"> <li>GW 10 101 Fényes fehér</li> <li>GW 15 101 Matt fehér</li> <li>GW 13 101 Természetes bézs</li> <li>GW 12 101 Matt fekete</li> <li>GW 14 101 Fényes titánium</li> <li>GW 11 101 Elefántcsont</li> </ul>	 <ul style="list-style-type: none"> <li>GW 10 102 Fényes fehér</li> <li>GW 15 102 Matt fehér</li> <li>GW 13 102 Természetes bézs</li> <li>GW 12 102 Matt fekete</li> <li>GW 14 102 Fényes titánium</li> <li>GW 11 102 Elefántcsont</li> </ul>
	 <ul style="list-style-type: none"> <li>GW 10 103 Fényes fehér</li> <li>GW 15 103 Matt fehér</li> <li>GW 13 103 Természetes bézs</li> <li>GW 12 103 Matt fekete</li> <li>GW 14 103 Fényes titánium</li> </ul>				

# HAGYOMÁNYOS SZERELVÉNYEK



## VEZÉRLÉSI ESZKÖZÖK

Nyomógombok

 <ul style="list-style-type: none"> <li>GW 10 131 Fényes fehér</li> <li>GW 15 131 Matt fehér</li> <li>GW 13 131 Természetes bézs</li> <li>GW 12 131 Matt fekete</li> <li>GW 14 131 Fényes titánium</li> <li>GW 11 131 Elefántcsont</li> </ul> <p>1M-IP-NO-16 A</p>	 <ul style="list-style-type: none"> <li>GW 10 132 Fényes fehér</li> <li>GW 15 132 Matt fehér</li> <li>GW 13 132 Természetes bézs</li> <li>GW 12 132 Matt fekete</li> <li>GW 14 132 Fényes titánium</li> <li>GW 11 132 Elefántcsont</li> </ul> <p>1M-IP-NO-16 A Megvilágítható (*)</p>	 <ul style="list-style-type: none"> <li>GW 10 133 Fényes fehér</li> <li>GW 15 133 Matt fehér</li> <li>GW 13 133 Természetes bézs</li> <li>GW 12 133 Matt fekete</li> <li>GW 14 133 Fényes titánium</li> <li>GW 11 133 Elefántcsont</li> </ul> <p>1M-IP-NO-16 A Megvilágítható piktoqrammozható (*)</p>	 <ul style="list-style-type: none"> <li>GW 10 136 Fényes fehér</li> <li>GW 15 136 Matt fehér</li> <li>GW 13 136 Természetes bézs</li> <li>GW 12 136 Matt fekete</li> <li>GW 14 136 Fényes titánium</li> <li>GW 11 136 Elefántcsont</li> </ul> <p>1M-IP-NO-16 A Hűzőszínórával</p>	 <ul style="list-style-type: none"> <li>GW 10 137 Fényes fehér</li> <li>GW 15 137 Matt fehér</li> <li>GW 13 137 Természetes bézs</li> <li>GW 12 137 Matt fekete</li> <li>GW 14 137 Fényes titánium</li> </ul> <p>1M-IP-NC-16 A</p>
 <ul style="list-style-type: none"> <li>GW 10 138 Fényes fehér</li> <li>GW 15 138 Matt fehér</li> <li>GW 13 138 Természetes bézs</li> <li>GW 12 138 Matt fekete</li> <li>GW 14 138 Fényes titánium</li> </ul> <p>1M-IP-NC-NO-16 A Stop</p>	 <ul style="list-style-type: none"> <li>GW 10 139 Fényes fehér</li> <li>GW 15 139 Matt fehér</li> <li>GW 13 139 Természetes bézs</li> <li>GW 12 139 Matt fekete</li> <li>GW 14 139 Fényes titánium</li> </ul> <p>1M-IP-NO-NO-16 A Start</p>	 <ul style="list-style-type: none"> <li>GW 10 140 Fényes fehér</li> <li>GW 15 140 Matt fehér</li> <li>Természetes bézs</li> <li>GW 12 140 Matt fekete</li> <li>GW 14 140 Fényes titánium</li> <li>GW 11 140 Elefántcsont</li> </ul> <p>1M-IP-NO-NO-10 A Reteszléssel</p>	 <ul style="list-style-type: none"> <li>GW 10 141 Fényes fehér</li> <li>GW 15 141 Matt fehér</li> <li>GW 13 141 Természetes bézs</li> <li>GW 12 141 Matt fekete</li> <li>GW 14 141 Fényes titánium</li> </ul> <p>1M-IP-NO-NO-16 A Dupla</p>	
 <ul style="list-style-type: none"> <li>GW 10 142 Fényes fehér</li> <li>GW 15 142 Matt fehér</li> <li>GW 13 142 Természetes bézs</li> <li>GW 12 142 Matt fekete</li> <li>GW 14 142 Fényes titánium</li> </ul> <p>1M-IP-NO-16 A Zöld - Kvilágítható (*)</p>	 <ul style="list-style-type: none"> <li>GW 10 143 Fényes fehér</li> <li>GW 15 143 Matt fehér</li> <li>GW 13 143 Természetes bézs</li> <li>GW 12 143 Matt fekete</li> <li>GW 14 143 Fényes titánium</li> </ul> <p>1M-IP-NO-16 A Piros - Kvilágítható (*)</p>	 <ul style="list-style-type: none"> <li>GW 10 144 Fényes fehér</li> <li>GW 15 144 Matt fehér</li> <li>GW 13 144 Természetes bézs</li> <li>GW 12 144 Matt fekete</li> <li>GW 14 144 Fényes titánium</li> </ul> <p>1M-IP-NO-16 A Opál - Kvilágítható (*)</p>		
 <ul style="list-style-type: none"> <li>GW 10 151 Fényes fehér</li> <li>GW 15 151 Matt fehér</li> <li>GW 13 151 Természetes bézs</li> <li>GW 12 151 Matt fekete</li> <li>GW 14 151 Fényes titánium</li> </ul> <p>1M-IP-NO-16 A Lámpa - Megvilágítható (*)</p>	 <ul style="list-style-type: none"> <li>GW 10 152 Fényes fehér</li> <li>GW 15 152 Matt fehér</li> <li>GW 13 152 Természetes bézs</li> <li>GW 12 152 Matt fekete</li> <li>GW 14 152 Fényes titánium</li> </ul> <p>1M-IP-NO-16 A Kulcs - Megvilágítható (*)</p>	 <ul style="list-style-type: none"> <li>GW 10 153 Fényes fehér</li> <li>GW 15 153 Matt fehér</li> <li>GW 13 153 Természetes bézs</li> <li>GW 12 153 Matt fekete</li> <li>GW 14 153 Fényes titánium</li> <li>GW 11 153 Elefántcsont</li> </ul> <p>1M-IP-NO-16 A Csengő - Megvilágítható (*)</p>	 <ul style="list-style-type: none"> <li>GW 10 161 Fényes fehér</li> <li>GW 15 161 Matt fehér</li> <li>GW 13 161 Természetes bézs</li> <li>GW 12 161 Matt fekete</li> <li>GW 14 161 Fényes titánium</li> </ul> <p>1/2M-IP-NO-10 A</p>	 <ul style="list-style-type: none"> <li>GW 10 162 Fényes fehér</li> <li>GW 15 162 Matt fehér</li> <li>GW 13 162 Természetes bézs</li> <li>GW 12 162 Matt fekete</li> <li>GW 14 162 Fényes titánium</li> </ul> <p>1/2M-IP-NO-10 A Megvilágítható (*)</p>
 <ul style="list-style-type: none"> <li>GW 10 171 Fényes fehér</li> <li>GW 15 171 Matt fehér</li> <li>GW 13 171 Természetes bézs</li> <li>GW 12 171 Matt fekete</li> <li>GW 14 171 Fényes titánium</li> <li>GW 11 171 Elefántcsont</li> </ul> <p>2M-IP-NO-16 A</p>	 <ul style="list-style-type: none"> <li>GW 10 172 Fényes fehér</li> <li>GW 15 172 Matt fehér</li> <li>GW 13 172 Természetes bézs</li> <li>GW 12 172 Matt fekete</li> <li>GW 14 172 Fényes titánium</li> <li>GW 11 172 Elefántcsont</li> </ul> <p>2M-IP-NO-16 A Megvilágítható (*)</p>	 <ul style="list-style-type: none"> <li>GW 10 173 Fényes fehér</li> <li>GW 15 173 Matt fehér</li> <li>GW 13 173 Természetes bézs</li> <li>GW 12 173 Matt fekete</li> <li>GW 14 173 Fényes titánium</li> <li>GW 11 173 Elefántcsont</li> </ul> <p>2M-IP-NO-16 A Megvilágítható piktoqrammozható (*)</p>		
 <ul style="list-style-type: none"> <li>GW 10 145 Fényes fehér</li> <li>GW 15 145 Matt fehér</li> <li>GW 13 145 Természetes bézs</li> <li>GW 12 145 Matt fekete</li> <li>GW 14 145 Fényes titánium</li> </ul> <p>1M-2P-NO-10 A Kulcsos</p>	 <ul style="list-style-type: none"> <li>GW 10 134 Fényes fehér</li> <li>GW 15 134 Matt fehér</li> <li>GW 13 134 Természetes bézs</li> <li>GW 12 134 Matt fekete</li> <li>GW 14 134 Fényes titánium</li> </ul> <p>1M-2P-NO-16 A</p>	 <ul style="list-style-type: none"> <li>GW 10 135 Fényes fehér</li> <li>GW 15 135 Matt fehér</li> <li>GW 13 135 Természetes bézs</li> <li>GW 12 135 Matt fekete</li> <li>GW 14 135 Fényes titánium</li> </ul> <p>1M-2P-NO-16 A Megvilágítható (*)</p>	 <ul style="list-style-type: none"> <li>GW 10 191 Fényes fehér</li> <li>GW 15 191 Matt fehér</li> <li>GW 13 191 Természetes bézs</li> <li>GW 12 191 Matt fekete</li> <li>GW 14 191 Fényes titánium</li> </ul> <p>2M-IP-NO-10 A Megvilágított névtáblával (*)</p>	

# HAGYOMÁNYOS SZERELVÉNYEK

## VEZÉRLÉSI ESZKÖZÖK

Egypólusú kapcsolók (rugós bekötés)	 2M-1P-16 AX	<ul style="list-style-type: none"> <li>GW 10 031 F Fényes fehér</li> <li>GW 15 031 F Matt fehér</li> <li>GW 13 031 F Természetes bézs</li> <li>GW 12 031 F Matt fekete</li> <li>GW 14 031 F Fényes titánium</li> </ul>	 2M-1P-16 AX Megvilágható (*)	<ul style="list-style-type: none"> <li>GW 10 032 F Fényes fehér</li> <li>GW 15 032 F Matt fehér</li> <li>GW 13 032 F Természetes bézs</li> <li>GW 12 032 F Matt fekete</li> <li>GW 14 032 F Fényes titánium</li> </ul>	 2M-1P-16 AX Megvilágható piktogramozható (*)	<ul style="list-style-type: none"> <li>GW 10 033 F Fényes fehér</li> <li>GW 15 033 F Matt fehér</li> <li>GW 13 033 F Természetes bézs</li> <li>GW 12 033 F Matt fekete</li> <li>GW 14 033 F Fényes titánium</li> </ul>
	Kétpólusú kapcsolók (rugós bekötés)	 2M-2P-16 AX	<ul style="list-style-type: none"> <li>GW 10 034 F Fényes fehér</li> <li>GW 15 034 F Matt fehér</li> <li>GW 13 034 F Természetes bézs</li> <li>GW 12 034 F Matt fekete</li> <li>GW 14 034 F Fényes titánium</li> </ul>	 2M-2P-16 AX Megvilágható piktogramozható (*)	<ul style="list-style-type: none"> <li>GW 10 035 F Fényes fehér</li> <li>GW 15 035 F Matt fehér</li> <li>GW 13 035 F Természetes bézs</li> <li>GW 12 035 F Matt fekete</li> <li>GW 14 035 F Fényes titánium</li> </ul>	
Váltókapcsolók (rugós bekötés)		 2M-1P-16 AX	<ul style="list-style-type: none"> <li>GW 10 071 F Fényes fehér</li> <li>GW 15 071 F Matt fehér</li> <li>GW 13 071 F Természetes bézs</li> <li>GW 12 071 F Matt fekete</li> <li>GW 14 071 F Fényes titánium</li> </ul>	 2M-1P-16 AX Megvilágható (*)	<ul style="list-style-type: none"> <li>GW 10 072 F Fényes fehér</li> <li>GW 15 072 F Matt fehér</li> <li>GW 13 072 F Természetes bézs</li> <li>GW 12 072 F Matt fekete</li> <li>GW 14 072 F Fényes titánium</li> </ul>	 2M-1P-16 AX Megvilágható piktogramozható (*)
	Kereszkapcsolók (rugós bekötés)	 2M-1P-16 AX	<ul style="list-style-type: none"> <li>GW 10 101 F Fényes fehér</li> <li>GW 15 101 F Matt fehér</li> <li>GW 13 101 F Természetes bézs</li> <li>GW 12 101 F Matt fekete</li> <li>GW 14 101 F Fényes titánium</li> </ul>	 2M-1P-16 AX Megvilágható (*)	<ul style="list-style-type: none"> <li>GW 10 102 F Fényes fehér</li> <li>GW 15 102 F Matt fehér</li> <li>GW 13 102 F Természetes bézs</li> <li>GW 12 102 F Matt fekete</li> <li>GW 14 102 F Fényes titánium</li> </ul>	 2M-1P-16 AX Megvilágható piktogramozható (*)
Nyomógombok (rugós bekötés)		 2M-1P-NO-16 A	<ul style="list-style-type: none"> <li>GW 10 171 F Fényes fehér</li> <li>GW 15 171 F Matt fehér</li> <li>GW 13 171 F Természetes bézs</li> <li>GW 12 171 F Matt fekete</li> <li>GW 14 171 F Fényes titánium</li> </ul>	 2M-1P-NO-16 A Megvilágható (*)	<ul style="list-style-type: none"> <li>GW 10 172 F Fényes fehér</li> <li>GW 15 172 F Matt fehér</li> <li>GW 13 172 F Természetes bézs</li> <li>GW 12 172 F Matt fekete</li> <li>GW 14 172 F Fényes titánium</li> </ul>	 2M-1P-NO-16 A Megvilágható piktogramozható (*)
	Kombinált eszközök (rugós bekötés)	Váltókapcsoló 1P-16 AX + Váltókapcsoló 1P-16 AX 2M	<ul style="list-style-type: none"> <li>GW 10 078 F Fényes fehér</li> <li>GW 15 078 F Matt fehér</li> <li>GW 13 078 F Természetes bézs</li> <li>GW 12 078 F Matt fekete</li> <li>GW 14 078 F Fényes titánium</li> </ul>	Váltókapcsoló 1P-16 AX + Nyomógomb 1P-NO-16 A 2M	<ul style="list-style-type: none"> <li>GW 10 159 F Fényes fehér</li> <li>GW 15 159 F Matt fehér</li> <li>GW 13 159 F Természetes bézs</li> <li>GW 12 159 F Matt fekete</li> <li>GW 14 159 F Fényes titánium</li> </ul>	Nyomógomb 1P-NO-16 A + Nyomógomb 1P-NO-16 A 2M
Lágykattintású elektronikus nyomógombok		Univerzális 1M-1P-NO	<ul style="list-style-type: none"> <li>GW 10 915 Fényes fehér</li> <li>GW 15 915 Matt fehér</li> <li>GW 13 915 Természetes bézs</li> <li>GW 12 915 Matt fekete</li> <li>GW 14 915 Fényes titánium</li> </ul>	1M-NO-230 V ac Megvilágható (*)	BUSZ bemenetekhez 1M-1P-NO Megvilágható (*)	BUSZ bemenetekhez 1M-1P-NO Megvilágható (*)
	BUSZ bemenetekhez 2M-1P-NO Megvilágható (*)	<ul style="list-style-type: none"> <li>GW 10 917 Fényes fehér</li> <li>GW 15 917 Matt fehér</li> <li>GW 13 917 Természetes bézs</li> <li>GW 12 917 Matt fekete</li> <li>GW 14 917 Fényes titánium</li> </ul>	BUSZ bemenetekhez 2M-1P-NO Megvilágható (*)	<ul style="list-style-type: none"> <li>GW 10 918 Fényes fehér</li> <li>GW 15 918 Matt fehér</li> <li>GW 13 918 Természetes bézs</li> <li>GW 12 918 Matt fekete</li> <li>GW 14 918 Fényes titánium</li> </ul>	<ul style="list-style-type: none"> <li>GW 10 914 Fényes fehér</li> <li>GW 15 914 Matt fehér</li> <li>GW 13 914 Természetes bézs</li> <li>GW 12 914 Matt fekete</li> <li>GW 14 914 Fényes titánium</li> </ul>	
	BUSZ bemenetekhez 1M-1P-NO Megvilágható (*)	<ul style="list-style-type: none"> <li>GW 10 912 Fényes fehér</li> <li>GW 15 912 Matt fehér</li> <li>GW 13 912 Természetes bézs</li> <li>GW 12 912 Matt fekete</li> <li>GW 14 912 Fényes titánium</li> </ul>				
	Retesléssel 1M-1P-NO	<ul style="list-style-type: none"> <li>GW 10 919 Fényes fehér</li> <li>GW 15 919 Matt fehér</li> <li>GW 13 919 Természetes bézs</li> <li>GW 12 919 Matt fekete</li> <li>GW 14 919 Fényes titánium</li> </ul>				

# HAGYOMÁNYOS SZERELVÉNYEK

## VEZÉRLÉSI ESZKÖZÖK

### Megvilágitható szimbólum lencsék

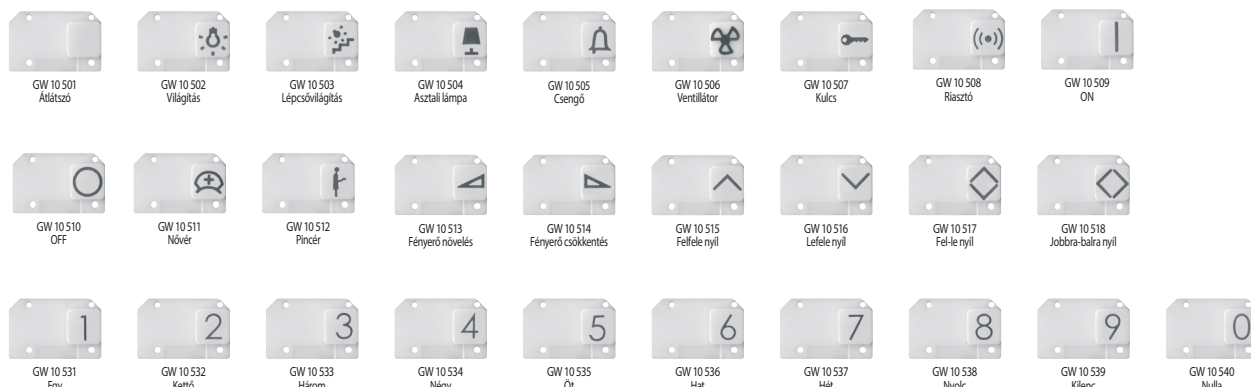

### Cserélhető gombok



### Cserélhető gombok



### Vakfedelek

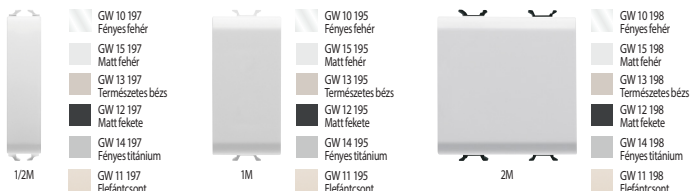

### Kábelkivezetők



### Relék

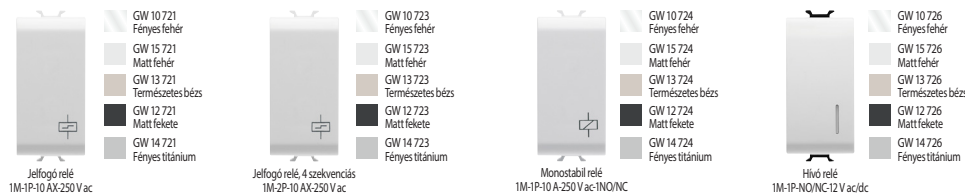

# AXIÁLIS VEZÉRLÉS - EVO

Axiális működtetésű vezérlők családja világítótestek és villanymotorok kezelésére.

A világítás és redőnyvezérlés központosítását kínálja, beleértve az összes világítás kikapcsolását és a redőnyök egyetlen parancssal történő leengedését, anélkül, hogy szükség lenne az alkalmazásra vagy a felhőhöz való csatlakozásra. A központosítás egyszerű vezetékcsatlakozással történik.

## A FUNKCIÓK TELJES VÁLASZTÉKA

Az axiális vezérlőegységek kapcsolóval, fényerő-szabályozóval és redőnyvezérlő funkcióval rendelkező eszközöket tartalmaznak. Bemeneik segítségével lehetőség van a fenti parancsok többszöri megismétlésére és központosítására segédmodulokon keresztül.

# MOZGÁSÉRZÉKELŐK



A ChoruSmart sorozatban a GEWISS megújítja mozgás- és jelenlét érzékelőinek termékeit, két új modellt bemutatva, amelyek garantálják az energiamegtakarítást. A lámpák csak akkor kapcsolnak be, ha valóban szükség van rá. Ideális lakossági és kis/közepes irodai környezetbe.

**Mozgásérzékelő:** süllyesztett, 1 modulos, minimális túlnyúlással.

**Jelenlét érzékelő:** mennyezetről, 360°-os érzékelési tartománnyal és 2,2-6 méter szerelési magassággal.

# USB ALJZATOK

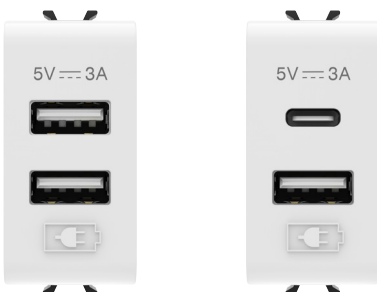

A ChoruSmart sorozatban a GEWISS új USB-aljzatokat mutat be, amelyekkel egyszerre akár két mobileszközt (okostelefon, táblagép) is tölthetnek.

A töltőrendszer a csatlakoztatott eszközök töltési állapotától függően két kimenetre oszlik.

**Típus A+A:** süllyesztett szerelés, 1 modul, max. 3 A

**Típus A+C:** süllyesztett szerelés, 1 modul, max. 3 A



# ÖSSZEKAPCSOLT AXIÁLIS VEZÉRLŐK

Az axiális vezérlőegységek ideálisak a lámpák és redőnyök működtetéséhez és beállításához.

Kellemes tapintásúak, köszönhetően a gombok csökkentett mozgásának és a működtetéshez szükséges kisebb nyomásnak. Ráadásul a digitális vezérlőkre emlékeztető lágy kattintás miatt rendkívül csendesek.

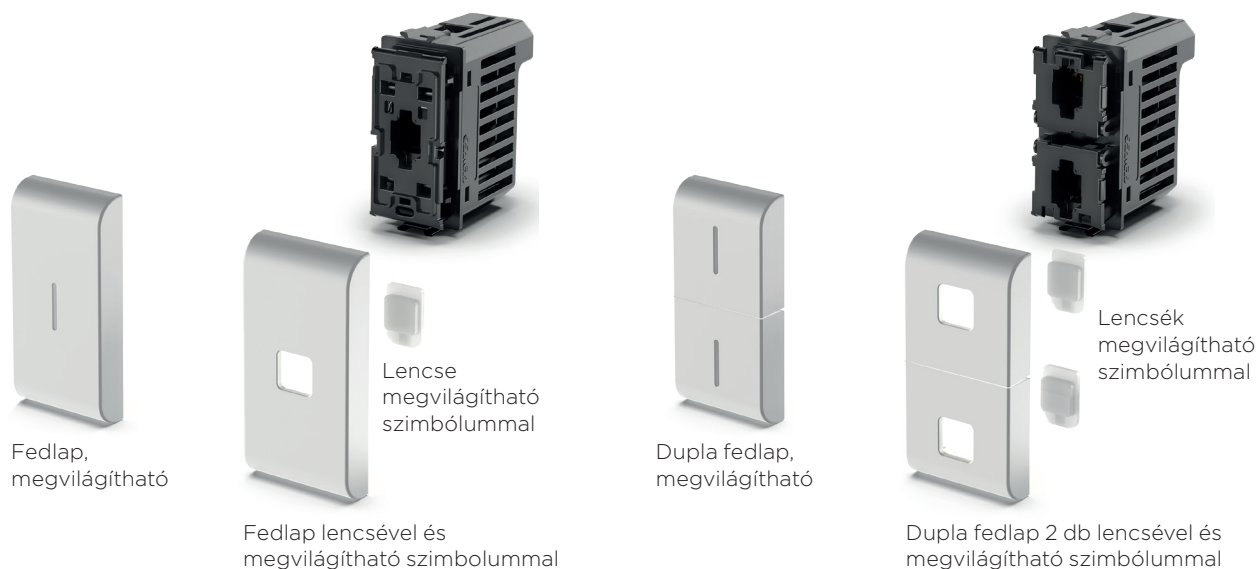

## SOKOLDALÚ FUNKCIÓK

A összekapcsolt axiális vezérlőegységek 2 pólusú kapcsolóval, fényerő-szabályozóval és redőnyvezérléssel rendelkező eszközöket tartalmaznak. Hagyományos telepítéshez hasonlóan gyorsan beköthetők, de a Zigbee RF moduloknak köszönhetően a telepítés során csatlakoznak a Home Gateway-hez és az okos eszközökhöz, így alkalmazásokon vagy hangutasításokon keresztül elérhetővé teszik az otthon vezérlését.

**TELJESEN SZEMÉLYRE SZABHATÓ:** Az axiális vezérlők billentyű fedlap nélkül állnak rendelkezésre, hogy maximális rugalmasságot biztosítsanak a testreszabáshoz és a telepítéshez, mind funkcionalitás, mind stílus tekintetében.

**Megvilágított szimbólum:** Kék háttérvilágítás a gombok megtalálásához sötétben, vagy a cserélhető lencsékkel végzett funkciók jelzésére.

**Modularitás:** egy vagy két modulos változat, egyetlen vezérléssel a világításhoz vagy kettős vezérléssel a redőnyökhöz és a fényerő-szabályozókhoz.

**Öt színben kapható:** Az axiális vezérlőegységek öt szín közül választható gombokkal egészíthetők ki, kettő fényes (fehér és titánium), három pedig matt felülettel (fehér, természetes bézs és fekete).

Az EVO axiális vezérlőket bármilyen ChoruSmart kerettel kiegészítheti: ONE, GEO, EGO, EGO SMART, LUX vagy ICE.

## ERGONÓMIA

Az axiális vezérlők kifinomult, modern kialakításúak, és esztétikusak, mivel tökéletesen igazodnak egymáshoz még a kapcsolás után is.

**Tapintható kényelem:** Köszönhetően a gombok csökkentett mozgástartományának és az aktiváláshoz szükséges könnyű nyomásnak.

**Halk kapcsolás:** A lágy nyomással történő aktiválás hasonló a digitális vezérlőkéhez.

**Tökéletes vezérlés:** A vezérlőegységek a gombok felületének tetszőleges részének megnyomásával aktiválhatóak: felül, alul vagy középen.

## VERZIÓK

Axiális vezérlők két típusban érhetőek el:

**EVO modulok:** fejlett központosítási funkcióval felszerelt

**Hagyományos segédmodulok:** az EVO modulok parancsának kiterjesztésére és replikálására



## A SZABÁLYOZOTT TERHELÉSEK DIAGNOSZTIKÁJA

Az összekapcsolt eszközök (2 pólusú kapcsoló, fényerő-szabályozó és redőnyvezérlés) folyamatosan figyelik a szabályozott terheléseket, és képesek jelezni az esetleges anomáliákat, mint például a megszakadt fogyasztók vagy a minimálisan szabályozható küszöb alatti fogyasztású terhelések (pl.: lámpák). A jelzéseket villogó piros led jelzi a 2 pólusú kapcsoló- és redőnyvezérlő moduloknál, folyamatos sárga a fényerő-szabályozó moduloknál.

# HAGYOMÁNYOS SZERELVÉNYEK

## VEZÉRLÉSI ESZKÖZÖK - AXIÁLIS

Váltó modulok EVO			Fényerőszabályzó modulok			Redőny modulok EVO		
	GW 10 671 1M 100-240 V ac - 50/60 Hz	GW 10 672 2M 100-240 V ac - 50/60 Hz		GW 10 673 1M 100-240 V ac - 50/60 Hz	GW 10 674 2M 100-240 V ac - 50/60 Hz		GW 10 675 1M 100-240 V ac - 50/60 Hz	GW 10 676 2M 100-240 V ac - 50/60 Hz
Kiegészítő modulok								
	GW 10 677 1 parancs 1M 100-240 V ac - 50/60 Hz	GW 10 678 1 parancs 2M 100-240 V ac - 50/60 Hz	GW 10 679 2 parancs 1M 100-240 V ac - 50/60 Hz	GW 10 680 2 parancs 2M 100-240 V ac - 50/60 Hz				

Cserélhető fedlapok axiális modulokhoz		<ul style="list-style-type: none"> <li>GW 10 551 S Fényes fehér</li> <li>GW 15 551 S Matt fehér</li> <li>GW 13 551 S Természetes bézs</li> <li>GW 12 551 S Matt fekete</li> <li>GW 14 551 S Fényes titánium</li> </ul>		<ul style="list-style-type: none"> <li>GW 10 552 S Fényes fehér</li> <li>GW 15 552 S Matt fehér</li> <li>GW 13 552 S Természetes bézs</li> <li>GW 12 552 S Matt fekete</li> <li>GW 14 552 S Fényes titánium</li> </ul>		<ul style="list-style-type: none"> <li>GW 10 553 S Fényes fehér</li> <li>GW 15 553 S Matt fehér</li> <li>GW 13 553 S Természetes bézs</li> <li>GW 12 553 S Matt fekete</li> <li>GW 14 553 S Fényes titánium</li> </ul>		<ul style="list-style-type: none"> <li>GW 10 554 S Fényes fehér</li> <li>GW 15 554 S Matt fehér</li> <li>GW 13 554 S Természetes bézs</li> <li>GW 12 554 S Matt fekete</li> <li>GW 14 554 S Fényes titánium</li> </ul>
		<ul style="list-style-type: none"> <li>GW 10 555 S Fényes fehér</li> <li>GW 15 555 S Matt fehér</li> <li>GW 13 555 S Természetes bézs</li> <li>GW 12 555 S Matt fekete</li> <li>GW 14 555 S Fényes titánium</li> </ul>		<ul style="list-style-type: none"> <li>GW 10 556 S Fényes fehér</li> <li>GW 15 556 S Matt fehér</li> <li>GW 13 556 S Természetes bézs</li> <li>GW 12 556 S Matt fekete</li> <li>GW 14 556 S Fényes titánium</li> </ul>		<ul style="list-style-type: none"> <li>GW 10 557 S Fényes fehér</li> <li>GW 15 557 S Matt fehér</li> <li>GW 13 557 S Természetes bézs</li> <li>GW 12 557 S Matt fekete</li> <li>GW 14 557 S Fényes titánium</li> </ul>		<ul style="list-style-type: none"> <li>GW 10 558 S Fényes fehér</li> <li>GW 15 558 S Matt fehér</li> <li>GW 13 558 S Természetes bézs</li> <li>GW 12 558 S Matt fekete</li> <li>GW 14 558 S Fényes titánium</li> </ul>

Megvilágítható szimbólum lencsék axiális modulokhoz											
	Állatszó	Világítás	Lépcsővilágítás	Asztali lámpa	Csengő	Riasztó	Kulcs	ON/OFF	ON	OFF	Aljzat
	Fényerő	Fényerő növelés	Fényerő csökkentés	Nyíl	Nyitás	Zárás	Redőny	Redőny fel	Redőny le	Függöny nyitás	Függöny zárás
Állólámpa	Mennyezeti világítás	Fali világítás	Folyosó világítás	Jelenet	Party	Elhagyás	Megérkezés	Jó reggelt	Jó éjszakát	TV	
Fűtés	Hűtés	Fűtés/Hűtés	Komfort	Temperálás	Ejtszakai	Auto	Ne zavarj	Takarítás			

# HAGYOMÁNYOS SZERELVÉNYEK

## ALJZATOK

**Német szabvány**

	<ul style="list-style-type: none"> <li>GW 10 241 Fényes fehér</li> <li>GW 15 241 Matt fehér</li> <li>GW 13 241 Természetes bézs</li> <li>GW 12 241 Matt fekete</li> <li>GW 14 241 Fényes titánium</li> <li>GW 11 241 Elefántcsont</li> </ul>		<ul style="list-style-type: none"> <li>GW 10 242 Fényes fehér</li> <li>GW 15 242 Matt fehér</li> <li>GW 13 242 Természetes bézs</li> <li>GW 12 242 Matt fekete</li> <li>GW 14 242 Fényes titánium</li> <li>GW 11 242 Elefántcsont</li> </ul>		<ul style="list-style-type: none"> <li>GW 10 341 Fényes fehér</li> <li>GW 15 341 Matt fehér</li> <li>GW 13 341 Természetes bézs</li> <li>GW 12 341 Matt fekete</li> <li>GW 14 341 Fényes titánium</li> </ul>		<ul style="list-style-type: none"> <li>GW 10 241 F Fényes fehér</li> <li>GW 15 241 F Matt fehér</li> <li>GW 13 241 F Természetes bézs</li> <li>GW 12 241 F Matt fekete</li> <li>GW 14 241 F Fényes titánium</li> </ul>
	<ul style="list-style-type: none"> <li>GW 10 251 2P+E-16 A-250 V ac 2M</li> <li>GW 10 351 2P+E-16 A-250 V ac Előli meghúzódo csatlakozókkal 2M</li> <li>GW 10 251 F 2P+E-16 A-250 V ac Rugós bekötés 2M</li> </ul>						

**Áram-védőkapcsolók**

	<ul style="list-style-type: none"> <li>GW 10 311 Fényes fehér</li> <li>GW 15 311 Matt fehér</li> <li>GW 13 311 Természetes bézs</li> <li>GW 12 311 Matt fekete</li> <li>GW 14 311 Fényes titánium</li> </ul>		<ul style="list-style-type: none"> <li>GW 10 312 Fényes fehér</li> <li>GW 15 312 Matt fehér</li> <li>GW 13 312 Természetes bézs</li> <li>GW 12 312 Matt fekete</li> <li>GW 14 312 Fényes titánium</li> </ul>		<ul style="list-style-type: none"> <li>GW 10 322 Fényes fehér</li> <li>GW 15 322 Matt fehér</li> <li>GW 13 322 Természetes bézs</li> <li>GW 12 322 Matt fekete</li> <li>GW 14 322 Fényes titánium</li> </ul>		<ul style="list-style-type: none"> <li>GW 10 331 Fényes fehér</li> <li>GW 15 331 Matt fehér</li> <li>GW 13 331 Természetes bézs</li> <li>GW 12 331 Matt fekete</li> <li>GW 14 331 Fényes titánium</li> <li>GW 11 331 Elefántcsont</li> </ul>
	<ul style="list-style-type: none"> <li>GW 10 321 IΔn 10mA Fényes fehér</li> <li>GW 15 321 IΔn 10mA Matt fehér</li> <li>GW 13 321 IΔn 10mA Természetes bézs</li> <li>GW 12 321 IΔn 10mA Matt fekete</li> <li>GW 14 321 IΔn 10mA Fényes titánium</li> </ul>		<ul style="list-style-type: none"> <li>GW 10 321 IΔn 10mA Fényes fehér</li> <li>GW 15 321 IΔn 10mA Matt fehér</li> <li>GW 13 321 IΔn 10mA Természetes bézs</li> <li>GW 12 321 IΔn 10mA Matt fekete</li> <li>GW 14 321 IΔn 10mA Fényes titánium</li> </ul>				

**Borított dugalj**

230 V ac/50/60 Hz 3M

## KIEGÉSZÍTŐK

**Fényerő szabályozók**

	<ul style="list-style-type: none"> <li>GW 10 564 Fényes fehér</li> <li>GW 15 564 Matt fehér</li> <li>GW 13 564 Természetes bézs</li> <li>GW 12 564 Matt fekete</li> <li>GW 14 564 Fényes titánium</li> <li>GW 11 564 Elefántcsont</li> </ul>		<ul style="list-style-type: none"> <li>GW 10 567 Fényes fehér</li> <li>GW 15 567 Matt fehér</li> <li>GW 13 567 Természetes bézs</li> <li>GW 12 567 Matt fekete</li> <li>GW 14 567 Fényes titánium</li> <li>GW 11 567 Elefántcsont</li> </ul>		<ul style="list-style-type: none"> <li>GW 10 575 Fényes fehér</li> <li>GW 15 575 Matt fehér</li> <li>GW 13 575 Természetes bézs</li> <li>GW 12 575 Matt fekete</li> <li>GW 14 575 Fényes titánium</li> <li>GW 11 575 Elefántcsont</li> </ul>
	<ul style="list-style-type: none"> <li>GW 10 568 Fényes fehér</li> <li>GW 15 568 Matt fehér</li> <li>GW 13 568 Természetes bézs</li> <li>GW 12 568 Matt fekete</li> <li>GW 14 568 Fényes titánium</li> </ul>		<ul style="list-style-type: none"> <li>GW 10 572 A Fényes fehér</li> <li>GW 15 572 A Matt fehér</li> <li>GW 13 572 A Természetes bézs</li> <li>GW 12 572 A Matt fekete</li> <li>GW 14 572 A Fényes titánium</li> </ul>		<ul style="list-style-type: none"> <li>GW 10 573 A Fényes fehér</li> <li>GW 15 573 A Matt fehér</li> <li>GW 13 573 A Természetes bézs</li> <li>GW 12 573 A Matt fekete</li> <li>GW 14 573 A Fényes titánium</li> </ul>













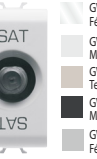
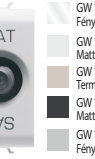
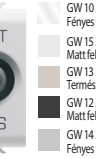

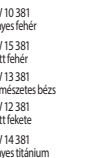
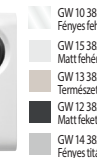



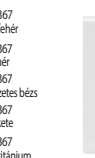

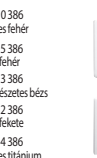











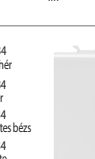

## HOTEL ALKALMAZÁSOK

<p><b>Kártyás kapcsolók</b></p> <p>2M-IP-NO-16 AX Megvilágítható (*)</p>	<p><b>Cserélhető fedlapok</b></p> <p>Ne zavarj Megvilágítható (*) 1M</p>	<p><b>Takarítás</b></p> <p>Megvilágítható (*) 1M</p>	<p><b>Ne zavarj + takarítás</b></p> <p>1M</p>	<p><b>Dupla visszajelző</b></p> <p>Opál Ne zavarj + takarítás Megvilágítható (*) 1M</p>

Megjegyzés: (\*) LED jelzőegység nélkül

# HAGYOMÁNYOS SZERELVÉNYEK







## ADATÁTVITELI CSATLAKOZÓK

<b>TV csatlakozó aljzat IEC apa</b>	 <ul style="list-style-type: none"> <li>GW 10 361 Fényes fehér</li> <li>GW 15 361 Matt fehér</li> <li>GW 13 361 Természetes bézs</li> <li>GW 12 361 Matt fekete</li> <li>GW 14 361 Fényes titánium</li> <li>GW 11 361 Elefántcsont</li> </ul> <p>0 dB 1M</p>	 <ul style="list-style-type: none"> <li>GW 10 362 Fényes fehér</li> <li>GW 15 362 Matt fehér</li> <li>GW 13 362 Természetes bézs</li> <li>GW 12 362 Matt fekete</li> <li>GW 14 362 Fényes titánium</li> </ul> <p>5 dB 1M</p>	 <ul style="list-style-type: none"> <li>GW 10 363 Fényes fehér</li> <li>GW 15 363 Matt fehér</li> <li>GW 13 363 Természetes bézs</li> <li>GW 12 363 Matt fekete</li> <li>GW 14 363 Fényes titánium</li> </ul> <p>10 dB 1M</p>	<b>TV-SAT csatlakozó aljzat F anyja</b>	 <ul style="list-style-type: none"> <li>GW 10 371 Fényes fehér</li> <li>GW 15 371 Matt fehér</li> <li>GW 13 371 Természetes bézs</li> <li>GW 12 371 Matt fekete</li> <li>GW 14 371 Fényes titánium</li> <li>GW 11 371 Elefántcsont</li> </ul> <p>0 dB 1M</p>	 <ul style="list-style-type: none"> <li>GW 10 372 Fényes fehér</li> <li>GW 15 372 Matt fehér</li> <li>GW 13 372 Természetes bézs</li> <li>GW 12 372 Matt fekete</li> <li>GW 14 372 Fényes titánium</li> </ul> <p>5 dB 1M</p>	 <ul style="list-style-type: none"> <li>GW 10 373 Fényes fehér</li> <li>GW 15 373 Matt fehér</li> <li>GW 13 373 Természetes bézs</li> <li>GW 12 373 Matt fekete</li> <li>GW 14 373 Fényes titánium</li> </ul> <p>10 dB 1M</p>
<b>TV és TV-SAT kiegészítő</b>	 <p>GW 20 277 Terminál ellenállás 75 ohm</p>	 <ul style="list-style-type: none"> <li>GW 10 381 Fényes fehér</li> <li>GW 15 381 Matt fehér</li> <li>GW 13 381 Természetes bézs</li> <li>GW 12 381 Matt fekete</li> <li>GW 14 381 Fényes titánium</li> <li>GW 11 381 Elefántcsont</li> </ul> <p>TV-FM 0 dB 2M</p>	 <ul style="list-style-type: none"> <li>GW 10 382 Fényes fehér</li> <li>GW 15 382 Matt fehér</li> <li>GW 13 382 Természetes bézs</li> <li>GW 12 382 Matt fekete</li> <li>GW 14 382 Fényes titánium</li> <li>GW 11 382 Elefántcsont</li> </ul> <p>TV-FM-SAT 0 dB 2M</p>	 <ul style="list-style-type: none"> <li>GW 10 383 Fényes fehér</li> <li>GW 15 383 Matt fehér</li> <li>GW 13 383 Természetes bézs</li> <li>GW 12 383 Matt fekete</li> <li>GW 14 383 Fényes titánium</li> <li>GW 11 383 Elefántcsont</li> </ul> <p>TV-SAT 0 dB 2M</p>	 <ul style="list-style-type: none"> <li>GW 10 383 Fényes fehér</li> <li>GW 15 383 Matt fehér</li> <li>GW 13 383 Természetes bézs</li> <li>GW 12 383 Matt fekete</li> <li>GW 14 383 Fényes titánium</li> <li>GW 11 383 Elefántcsont</li> </ul> <p>TV-SAT 0 dB 2M</p>	 <ul style="list-style-type: none"> <li>GW 10 383 Fényes fehér</li> <li>GW 15 383 Matt fehér</li> <li>GW 13 383 Természetes bézs</li> <li>GW 12 383 Matt fekete</li> <li>GW 14 383 Fényes titánium</li> <li>GW 11 383 Elefántcsont</li> </ul> <p>TV-SAT 0 dB 2M</p>	
<b>TV-SAT</b>	 <ul style="list-style-type: none"> <li>GW 10 367 Fényes fehér</li> <li>GW 15 367 Matt fehér</li> <li>GW 13 367 Természetes bézs</li> <li>GW 12 367 Matt fekete</li> <li>GW 14 367 Fényes titánium</li> </ul> <p>IEC apa 0 dB 2M</p>	 <ul style="list-style-type: none"> <li>GW 10 377 Fényes fehér</li> <li>GW 15 377 Matt fehér</li> <li>GW 13 377 Természetes bézs</li> <li>GW 12 377 Matt fekete</li> <li>GW 14 377 Fényes titánium</li> </ul> <p>F anyja 0 dB 2M</p>	<b>Antenna csatlakozó aljzat fedlapok</b>	 <ul style="list-style-type: none"> <li>GW 10 386 Fényes fehér</li> <li>GW 15 386 Matt fehér</li> <li>GW 13 386 Természetes bézs</li> <li>GW 12 386 Matt fekete</li> <li>GW 14 386 Fényes titánium</li> </ul> <p>TV-R csatlakozó aljzatokhoz</p>	 <ul style="list-style-type: none"> <li>GW 10 387 Fényes fehér</li> <li>GW 15 387 Matt fehér</li> <li>GW 13 387 Természetes bézs</li> <li>GW 12 387 Matt fekete</li> <li>GW 14 387 Fényes titánium</li> </ul> <p>TV-R-SAT csatlakozó aljzatokhoz</p>	 <ul style="list-style-type: none"> <li>GW 10 387 Fényes fehér</li> <li>GW 15 387 Matt fehér</li> <li>GW 13 387 Természetes bézs</li> <li>GW 12 387 Matt fekete</li> <li>GW 14 387 Fényes titánium</li> </ul> <p>TV-R-SAT csatlakozó aljzatokhoz</p>	
<b>Telefon aljzatok</b>	 <ul style="list-style-type: none"> <li>GW 10 401 Fényes fehér</li> <li>GW 15 401 Matt fehér</li> <li>GW 13 401 Természetes bézs</li> <li>GW 12 401 Matt fekete</li> <li>GW 14 401 Fényes titánium</li> <li>GW 11 401 Elefántcsont</li> </ul> <p>RJ11 2M</p>	 <ul style="list-style-type: none"> <li>GW 10 409 Fényes fehér</li> <li>GW 15 409 Matt fehér</li> <li>GW 13 409 Természetes bézs</li> <li>GW 12 409 Matt fekete</li> <li>GW 14 409 Fényes titánium</li> </ul> <p>RJ11 2M</p>	<b>Adapter optikai szárhoz</b>	 <p>GW 38 335 Szögletes SC/APC</p>			
<b>Adatviteli csatlakozó aljzatok</b>	 <ul style="list-style-type: none"> <li>GW 10 421 Fényes fehér</li> <li>GW 15 421 Matt fehér</li> <li>GW 13 421 Természetes bézs</li> <li>GW 12 421 Matt fekete</li> <li>GW 14 421 Fényes titánium</li> <li>GW 11 421 Elefántcsont</li> </ul> <p>RJ45 cat. 5e UTP 1M</p>	 <ul style="list-style-type: none"> <li>GW 10 422 Fényes fehér</li> <li>GW 15 422 Matt fehér</li> <li>GW 13 422 Természetes bézs</li> <li>GW 12 422 Matt fekete</li> <li>GW 14 422 Fényes titánium</li> <li>GW 11 422 Elefántcsont</li> </ul> <p>RJ45 cat. 5e FTP 1M</p>	 <ul style="list-style-type: none"> <li>GW 10 423 Fényes fehér</li> <li>GW 15 423 Matt fehér</li> <li>GW 13 423 Természetes bézs</li> <li>GW 12 423 Matt fekete</li> <li>GW 14 423 Fényes titánium</li> <li>GW 11 423 Elefántcsont</li> </ul> <p>RJ45 cat. 6 UTP 1M</p>	 <ul style="list-style-type: none"> <li>GW 10 424 Fényes fehér</li> <li>GW 15 424 Matt fehér</li> <li>GW 13 424 Természetes bézs</li> <li>GW 12 424 Matt fekete</li> <li>GW 14 424 Fényes titánium</li> <li>GW 11 424 Elefántcsont</li> </ul> <p>RJ45 cat. 6 FTP 1M</p>	 <ul style="list-style-type: none"> <li>GW 10 431 Fényes fehér</li> <li>GW 15 431 Matt fehér</li> <li>GW 13 431 Természetes bézs</li> <li>GW 12 431 Matt fekete</li> <li>GW 14 431 Fényes titánium</li> <li>GW 11 431 Elefántcsont</li> </ul> <p>AMP/Keystone Jack adapterek 1M</p>	 <ul style="list-style-type: none"> <li>GW 10 438 Fényes fehér</li> <li>GW 15 438 Matt fehér</li> <li>GW 13 438 Természetes bézs</li> <li>GW 12 438 Matt fekete</li> <li>GW 14 438 Fényes titánium</li> </ul> <p>SYSTEMAX Commscope adapterek 1M</p>	
<b>Adatviteli csatlakozó aljzatok</b>	 <ul style="list-style-type: none"> <li>GW 10 434 Fényes fehér</li> <li>GW 15 434 Matt fehér</li> <li>GW 13 434 Természetes bézs</li> <li>GW 12 434 Matt fekete</li> <li>GW 14 434 Fényes titánium</li> </ul> <p>RJ45 Cat. 5e UTP 2M</p>	 <ul style="list-style-type: none"> <li>GW 10 436 Fényes fehér</li> <li>GW 15 436 Matt fehér</li> <li>GW 13 436 Természetes bézs</li> <li>GW 12 436 Matt fekete</li> <li>GW 14 436 Fényes titánium</li> </ul> <p>RJ45 Cat. 5e FTP 2M</p>	 <ul style="list-style-type: none"> <li>GW 10 435 Fényes fehér</li> <li>GW 15 435 Matt fehér</li> <li>GW 13 435 Természetes bézs</li> <li>GW 12 435 Matt fekete</li> <li>GW 14 435 Fényes titánium</li> </ul> <p>RJ45 Cat. 6 UTP 2M</p>	 <ul style="list-style-type: none"> <li>GW 10 437 Fényes fehér</li> <li>GW 15 437 Matt fehér</li> <li>GW 13 437 Természetes bézs</li> <li>GW 12 437 Matt fekete</li> <li>GW 14 437 Fényes titánium</li> </ul> <p>RJ45 Cat. 6 FTP 2M</p>	 <ul style="list-style-type: none"> <li>GW 10 433 Fényes fehér</li> <li>GW 15 433 Matt fehér</li> <li>GW 13 433 Természetes bézs</li> <li>GW 12 433 Matt fekete</li> <li>GW 14 433 Fényes titánium</li> </ul> <p>AMP/Keystone Jack adapterek 2M</p>		
<b>Audio aljzatok</b>	 <ul style="list-style-type: none"> <li>GW 10 453 Fényes fehér</li> <li>GW 15 453 Matt fehér</li> <li>GW 13 453 Természetes bézs</li> <li>GW 12 453 Matt fekete</li> <li>GW 14 453 Fényes titánium</li> </ul> <p>Dupla RCA 1M</p>	 <ul style="list-style-type: none"> <li>GW 10 454 Fényes fehér</li> <li>GW 15 454 Matt fehér</li> <li>GW 13 454 Természetes bézs</li> <li>GW 12 454 Matt fekete</li> <li>GW 14 454 Fényes titánium</li> </ul> <p>Hangrendszerekhez 1M</p>	 <ul style="list-style-type: none"> <li>GW 10 458 Fényes fehér</li> <li>GW 15 458 Matt fehér</li> <li>GW 13 458 Természetes bézs</li> <li>GW 12 458 Matt fekete</li> <li>GW 14 458 Fényes titánium</li> </ul> <p>Hanszró aljzat 1M</p>				
<b>USB és HDMI csatlakozók és aljzatok</b>	 <ul style="list-style-type: none"> <li>GW 10 459 Fényes fehér</li> <li>GW 15 459 Matt fehér</li> <li>GW 13 459 Természetes bézs</li> <li>GW 12 459 Matt fekete</li> <li>GW 14 459 Fényes titánium</li> </ul> <p>USB aljzat 1M</p>	 <p>GW 38 056 HDMI csatlakozó</p>	 <p>GW 38 057 USB csatlakozó</p>	 <ul style="list-style-type: none"> <li>GW 10 447 Fényes fehér</li> <li>GW 15 447 Matt fehér</li> <li>GW 13 447 Természetes bézs</li> <li>GW 12 447 Matt fekete</li> <li>GW 14 447 Fényes titánium</li> </ul> <p>Dupla USB töltő A+A típus- 1M-3 A 100-240 V ac - 50/60 Hz</p>	 <ul style="list-style-type: none"> <li>GW 10 449 Fényes fehér</li> <li>GW 15 449 Matt fehér</li> <li>GW 13 449 Természetes bézs</li> <li>GW 12 449 Matt fekete</li> <li>GW 14 449 Fényes titánium</li> </ul> <p>Dupla USB töltő A+C típus- 1M-3 A 100-240 V ac - 50/60 Hz</p>		

# HAGYOMÁNYOS SZERELVÉNYEK

## ÁRAMVÉDELMI SZERELVÉNYEK





**Kismegszakítók**

 <ul style="list-style-type: none"> <li>GW 10 461 Fényes fehér</li> <li>GW 15 461 Matt fehér</li> <li>GW 13 461 Természetes bézs</li> <li>GW 12 461 Matt fekete</li> <li>GW 14 461 Fényes titánium</li> </ul> <p>1P-6 A-3 kA C-karakterisztika 1M</p>	 <ul style="list-style-type: none"> <li>GW 10 462 Fényes fehér</li> <li>GW 15 462 Matt fehér</li> <li>GW 13 462 Természetes bézs</li> <li>GW 12 462 Matt fekete</li> <li>GW 14 462 Fényes titánium</li> </ul> <p>1P-10 A-3 kA C-karakterisztika 1M</p>	 <ul style="list-style-type: none"> <li>GW 10 463 Fényes fehér</li> <li>GW 15 463 Matt fehér</li> <li>GW 13 463 Természetes bézs</li> <li>GW 12 463 Matt fekete</li> <li>GW 14 463 Fényes titánium</li> </ul> <p>1P-16 A-3 kA C-karakterisztika 1M</p>	 <ul style="list-style-type: none"> <li>GW 10 466 Fényes fehér</li> <li>GW 15 466 Matt fehér</li> <li>GW 13 466 Természetes bézs</li> <li>GW 12 466 Matt fekete</li> <li>GW 14 466 Fényes titánium</li> </ul> <p>1P+N-6 A-3 kA C-karakterisztika 1M</p>	 <ul style="list-style-type: none"> <li>GW 10 467 Fényes fehér</li> <li>GW 15 467 Matt fehér</li> <li>GW 13 467 Természetes bézs</li> <li>GW 12 467 Matt fekete</li> <li>GW 14 467 Fényes titánium</li> </ul> <p>1P+N-10 A-3 kA C-karakterisztika 1M</p>	 <ul style="list-style-type: none"> <li>GW 10 468 Fényes fehér</li> <li>GW 15 468 Matt fehér</li> <li>GW 13 468 Természetes bézs</li> <li>GW 12 468 Matt fekete</li> <li>GW 14 468 Fényes titánium</li> </ul> <p>1P+N-16 A-3 kA C-karakterisztika 1M</p>
--	---	---	--	---	---

**Áramvédelmi szerelvények**

 <ul style="list-style-type: none"> <li>GW 10 491 Fényes fehér</li> <li>GW 15 491 Matt fehér</li> <li>GW 13 491 Természetes bézs</li> <li>GW 12 491 Matt fekete</li> <li>GW 14 491 Fényes titánium</li> </ul> <p>Biztosíték tartó In MAX=16 A 1M</p>	 <ul style="list-style-type: none"> <li>GW 10 492 Fényes fehér</li> <li>GW 15 492 Matt fehér</li> <li>GW 13 492 Természetes bézs</li> <li>GW 12 492 Matt fekete</li> <li>GW 14 492 Fényes titánium</li> </ul> <p>Tűlfeszültség levezető 1M Megvilágítható (*)</p>
---	--



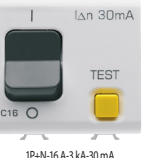

**Áram-védőkapcsolók**

 <ul style="list-style-type: none"> <li>GW 10 482 Fényes fehér</li> <li>GW 15 482 Matt fehér</li> <li>GW 13 482 Természetes bézs</li> <li>GW 12 482 Matt fekete</li> <li>GW 14 482 Fényes titánium</li> </ul> <p>1P+N-6 A-3 kA-10 mA C-karakterisztika-A típus 2M</p>	 <ul style="list-style-type: none"> <li>GW 10 485 Fényes fehér</li> <li>GW 15 485 Matt fehér</li> <li>GW 13 485 Természetes bézs</li> <li>GW 12 485 Matt fekete</li> <li>GW 14 485 Fényes titánium</li> </ul> <p>1P+N-10 A-3 kA-10 mA C-karakterisztika-A típus 2M</p>	 <ul style="list-style-type: none"> <li>GW 10 488 Fényes fehér</li> <li>GW 15 488 Matt fehér</li> <li>GW 13 488 Természetes bézs</li> <li>GW 12 488 Matt fekete</li> <li>GW 14 488 Fényes titánium</li> </ul> <p>1P+N-16 A-3 kA-10 mA C-karakterisztika-A típus 2M</p>
 <ul style="list-style-type: none"> <li>GW 10 483 Fényes fehér</li> <li>GW 15 483 Matt fehér</li> <li>GW 13 483 Természetes bézs</li> <li>GW 12 483 Matt fekete</li> <li>GW 14 483 Fényes titánium</li> </ul> <p>1P+N-6 A-3 kA-30 mA C-karakterisztika-A típus 2M</p>	 <ul style="list-style-type: none"> <li>GW 10 486 Fényes fehér</li> <li>GW 15 486 Matt fehér</li> <li>GW 13 486 Természetes bézs</li> <li>GW 12 486 Matt fekete</li> <li>GW 14 486 Fényes titánium</li> </ul> <p>1P+N-10 A-3 kA-30 mA C-karakterisztika-A típus 2M</p>	 <ul style="list-style-type: none"> <li>GW 10 489 Fényes fehér</li> <li>GW 15 489 Matt fehér</li> <li>GW 13 489 Természetes bézs</li> <li>GW 12 489 Matt fekete</li> <li>GW 14 489 Fényes titánium</li> </ul> <p>1P+N-16 A-3 kA-30 mA C-karakterisztika-A típus 2M</p>



# HAGYOMÁNYOS SZERELVÉNYEK

## JELZŐKÉSZÜLÉKEK

Tartalékvilágítások	 <ul style="list-style-type: none"> <li>GW 10 661 Fényes fehér</li> <li>GW 13 661 Természetes bézs</li> <li>GW 12 661 Matt fekete</li> <li>GW 14 661 Fényes titánium</li> </ul> <p>230 V ac-50/60 Hz Lecezerelhető</p>	 <ul style="list-style-type: none"> <li>GW 10 662 Fényes fehér</li> <li>GW 15 662 Matt fehér</li> <li>GW 13 662 Természetes bézs</li> <li>GW 12 662 Matt fekete</li> <li>GW 14 662 Fényes titánium</li> <li>GW 11 662 Elefántcsont</li> </ul> <p>230 V ac-50/60 Hz 1M</p>	Vészvilágító lámpák	 <ul style="list-style-type: none"> <li>GW 10 663 Fényes fehér</li> <li>GW 15 663 Matt fehér</li> <li>GW 13 663 Természetes bézs</li> <li>GW 12 663 Matt fekete</li> <li>GW 14 663 Fényes titánium</li> </ul> <p>230 V ac-50/60 Hz 2M</p>	
Csengő készülékek	 <ul style="list-style-type: none"> <li>GW 10 601 Fényes fehér</li> <li>GW 15 601 Matt fehér</li> <li>GW 13 601 Természetes bézs</li> <li>GW 12 601 Matt fekete</li> <li>GW 14 601 Fényes titánium</li> </ul> <p>12 V ac-50 Hz 1M</p>	 <ul style="list-style-type: none"> <li>GW 10 602 Fényes fehér</li> <li>GW 15 602 Matt fehér</li> <li>GW 13 602 Természetes bézs</li> <li>GW 12 602 Matt fekete</li> <li>GW 14 602 Fényes titánium</li> <li>GW 11 602 Elefántcsont</li> </ul> <p>230 V ac-50 Hz 1M</p>	 <ul style="list-style-type: none"> <li>GW 10 611 Fényes fehér</li> <li>GW 15 611 Matt fehér</li> <li>GW 13 611 Természetes bézs</li> <li>GW 12 611 Matt fekete</li> <li>GW 14 611 Fényes titánium</li> </ul> <p>12 V ac/dc Három bemenettel 2M</p>	 <ul style="list-style-type: none"> <li>GW 10 612 Fényes fehér</li> <li>GW 15 612 Matt fehér</li> <li>GW 13 612 Természetes bézs</li> <li>GW 12 612 Matt fekete</li> <li>GW 14 612 Fényes titánium</li> </ul> <p>230 V ac-50 Hz Három bemenettel 2M</p>	
Berregő készülékek	 <ul style="list-style-type: none"> <li>GW 10 606 Fényes fehér</li> <li>GW 15 606 Matt fehér</li> <li>GW 13 606 Természetes bézs</li> <li>GW 12 606 Matt fekete</li> <li>GW 14 606 Fényes titánium</li> </ul> <p>12 V ac-50 Hz 1M</p>	 <ul style="list-style-type: none"> <li>GW 10 607 Fényes fehér</li> <li>GW 15 607 Matt fehér</li> <li>GW 13 607 Természetes bézs</li> <li>GW 12 607 Matt fekete</li> <li>GW 14 607 Fényes titánium</li> <li>GW 11 607 Elefántcsont</li> </ul> <p>230 V ac-50 Hz 1M</p>			
Jelzőlámpák	 <ul style="list-style-type: none"> <li>GW 10 641 Fényes fehér</li> <li>GW 15 641 Matt fehér</li> <li>GW 13 641 Természetes bézs</li> <li>GW 12 641 Matt fekete</li> <li>GW 14 641 Fényes titánium</li> </ul> <p>1/2M - Opál Megvilágítható (*)</p>	 <ul style="list-style-type: none"> <li>GW 10 642 Fényes fehér</li> <li>GW 15 642 Matt fehér</li> <li>GW 13 642 Természetes bézs</li> <li>GW 12 642 Matt fekete</li> <li>GW 14 642 Fényes titánium</li> </ul> <p>1/2M - Zöld Megvilágítható (*)</p>	 <ul style="list-style-type: none"> <li>GW 10 643 Fényes fehér</li> <li>GW 15 643 Matt fehér</li> <li>GW 13 643 Természetes bézs</li> <li>GW 12 643 Matt fekete</li> <li>GW 14 643 Fényes titánium</li> </ul> <p>1/2M - Piros Megvilágítható (*)</p>	 <ul style="list-style-type: none"> <li>GW 10 644 Fényes fehér</li> <li>GW 15 644 Matt fehér</li> <li>GW 13 644 Természetes bézs</li> <li>GW 12 644 Matt fekete</li> <li>GW 14 644 Fényes titánium</li> </ul> <p>1/2M - Borostyán Megvilágítható (*)</p>	<div data-bbox="1069 1025 1165 1447" style="writing-mode: vertical-rl; transform: rotate(180deg);">Dupla jelzőlámpák</div>  <ul style="list-style-type: none"> <li>GW 10 628 Fényes fehér</li> <li>GW 15 628 Matt fehér</li> <li>GW 13 628 Természetes bézs</li> <li>GW 12 628 Matt fekete</li> <li>GW 14 628 Fényes titánium</li> </ul> <p>1M - Opál Megvilágítható (*)</p>  <ul style="list-style-type: none"> <li>GW 10 629 Fényes fehér</li> <li>GW 15 629 Matt fehér</li> <li>GW 13 629 Természetes bézs</li> <li>GW 12 629 Matt fekete</li> <li>GW 14 629 Fényes titánium</li> <li>GW 11 629 Elefántcsont</li> </ul> <p>1M - Piros/Zöld Megvilágítható (*)</p>
Domború jelzőlámpák	 <ul style="list-style-type: none"> <li>GW 10 631 Fényes fehér</li> <li>GW 15 631 Matt fehér</li> <li>GW 13 631 Természetes bézs</li> <li>GW 12 631 Matt fekete</li> <li>GW 14 631 Fényes titánium</li> </ul> <p>2M-12 V ac/dc-230 V ac-50/60 Hz Opál</p>	 <ul style="list-style-type: none"> <li>GW 10 632 Fényes fehér</li> <li>GW 15 632 Matt fehér</li> <li>GW 13 632 Természetes bézs</li> <li>GW 12 632 Matt fekete</li> <li>GW 14 632 Fényes titánium</li> </ul> <p>2M-12 V ac/dc-230 V ac-50/60 Hz Zöld</p>	 <ul style="list-style-type: none"> <li>GW 10 633 Fényes fehér</li> <li>GW 15 633 Matt fehér</li> <li>GW 13 633 Természetes bézs</li> <li>GW 12 633 Matt fekete</li> <li>GW 14 633 Fényes titánium</li> </ul> <p>2M-12 V ac/dc-230 V ac-50/60 Hz Piros</p>	 <ul style="list-style-type: none"> <li>GW 10 634 Fényes fehér</li> <li>GW 15 634 Matt fehér</li> <li>GW 13 634 Természetes bézs</li> <li>GW 12 634 Matt fekete</li> <li>GW 14 634 Fényes titánium</li> </ul> <p>2M-12 V ac/dc-230 V ac-50/60 Hz Borostyán</p>	
Lépcső megvilágító lámpák	 <ul style="list-style-type: none"> <li>GW 10 651 Fényes fehér</li> <li>GW 15 651 Matt fehér</li> <li>GW 13 651 Természetes bézs</li> <li>GW 12 651 Matt fekete</li> <li>GW 14 651 Fényes titánium</li> </ul> <p>2M 12V ac/dc-230V ac-50/60 Hz Opál</p>				

# HAGYOMÁNYOS SZERELVÉNYEK

## HŐMÉRSEKLET SZABÁLYOZÁS

Időztős termosztátok		<ul style="list-style-type: none"> <li>GW 10 703 Fényes fehér</li> <li>GW 12 703 Matt fekete</li> <li>GW 14 703 Fényes titánium</li> </ul>	Termosztátok		<ul style="list-style-type: none"> <li>GW 16 970 CB Fényes fehér</li> <li>GW 16 970 CN Fényes fekete</li> <li>GW 16 970 CT Fényes titánium</li> </ul>		<ul style="list-style-type: none"> <li>GW 10 705 Fényes fehér</li> <li>GW 15 705 Matt fehér</li> <li>GW 13 705 Természetes bézs</li> <li>GW 12 705 Matt fekete</li> <li>GW 14 705 Fényes titánium</li> <li>GW 11 705 Elefántcsont</li> </ul>		<ul style="list-style-type: none"> <li>GW 10 709 Fényes fehér</li> <li>GW 15 709 Matt fehér</li> <li>GW 13 709 Természetes bézs</li> <li>GW 12 709 Matt fekete</li> <li>GW 14 709 Fényes titánium</li> </ul>
	230 V ac-50/60 Hz 2M			Thermo ICE WiFi 110-230 V ac-50/60 Hz Falra szerelhető	230 V ac-50/60 Hz 2M	100-240 V ac - 50/60 Hz 2M			

Elektronikus időkapcsolók		<ul style="list-style-type: none"> <li>GW 10 581 Fényes fehér</li> <li>GW 12 581 Matt fekete</li> <li>GW 14 581 Fényes titánium</li> </ul>
	230 V ac-50/60 Hz Napi/heti 2M	

## FIGYELMEZTETŐ EGYSÉGEK

Érzékelők		<ul style="list-style-type: none"> <li>GW 10 711 Fényes fehér</li> <li>GW 12 711 Matt fekete</li> <li>GW 14 711 Fényes titánium</li> </ul>		<ul style="list-style-type: none"> <li>GW 10 712 Fényes fehér</li> <li>GW 15 712 Matt fehér</li> <li>GW 13 712 Természetes bézs</li> <li>GW 12 712 Matt fekete</li> <li>GW 14 712 Fényes titánium</li> </ul>		
	LPG 12 V ac/dc 2M	Metán gáz 12 V ac/dc 2M	Zigbee vízérzékelő	Zigbee egy csatornás aktuátor 230 V ac-50 Hz		

Kiegészítők			
	GW A1 541 Falra szerelhető vízérzékelő tartó	GW 10 720 Tápegység 100/240 V ac-50/60 Hz 12 V dc	GW 30 522 Gáz mágnesszelep 3/4" 230 V ac-12 VA

## KIEGÉSZÍTŐK

LED jelzőegységek		<ul style="list-style-type: none"> <li>GW 10 881 Kék</li> <li>GW 10 882 Fehér</li> <li>GW 10 883 Piros</li> <li>GW 10 884 Zöld</li> <li>GW 10 885 Borostyán</li> </ul>	Jelzőlámpa izzók			Kulcsok		
	230 V ac-50/60 Hz	GW 10 894 Fehér 12/24 V ac/dc		GW 20 902 Fehér 12 V-56x36	GW 20 903 Fehér 24 V-56x36		GW 20 901 Egypólosú/ Váltókapcsolókhoz	GW 30 912 Nyomógombokhoz

## SZERELŐKERETEK

Szerelőkeretek kerek vagy négyzet alakú szerelvénydobozokhoz			Szerelőkeretek téglalap alakú szerelvénydobozokhoz		Védőburkolat festéshez	
	GW 16 821 Rögzítő körmökkel - 2 modul GW 16 823 Hosszú rögzítő körmökkel - 2 modul	GW 16 822 Csavaros (nem tartozék) - 2 modul		GW 16 802 Csavaros - 2 modul		GW 16 871 Négyzet alakú kerethez



# FÓKUSZBAN

ÖSSZEKAPCSOLT OKOSOTTHON





# ÖSSZEKAPCSOLT OKOSOTTHON

## A hagyományos rendszereken túl

A **ChoruSmart** Összekapcsolt okosotthon innovatív megoldásokat kínál a ma elvárt szerelési követelményekhez. A hagyományos vezetékes rendszert az összes okos eszköz csatlakoztatására használt rádiótechnológia egészíti ki, egyedi és naprakész élményt biztosítva minden felhasználó számára.

A **GEWISS** Összekapcsolt okosotthoni készülékek telepítése egyszerű, mivel a vezetékezés olyan, mint egy hagyományos elektromos szerelésnél; intuitív módon konfigurálhatók, az axiális vezérlésnek köszönhetően pedig innovatívak és elegánsak.

Az új vagy felújítás alatt álló hálózatokhoz a **GEWISS** az alábbiakhoz kínál megoldást Önnek: világítás, redőnyvezérlés, motoros napellenzők, aljzatok vezérlése, hőmérséklet szabályozás és az otthoni fogyasztás nyomonkövetése és szabályozása költséges szerkezeti beavatkozás nélkül.

A rendszer intelligens vezérlése egyszerű és intuitív az **EGO SMART** kereteknek, a **Home Gateway** alkalmazásnak és a hangutasításoknak köszönhetően, ezzel egyszerűvé és biztonságossá téve az otthoni életet minden korosztály, még mozgássérült vagy funkcionális fogyatékkal élők részére is.



## ELŐNYÖK

Az Összekapcsolt okosotthon család eszközeivel és a Home Gateway alkalmazással a GEWISS megoldást kínálja ügyfelei számára, hogy néhány egyszerű mozdulattal irányítsák akár az egész otthonukat.



### MEGBÍZHATÓ RENDSZER

Létrehozhat egy klasszikus vezetékes elektromos hálózatot, amelyben a hagyományos funkciók - lámpák, redőnyök, termosztátok - be vannak kötve, és azonnal működőképeseek, még az applikáció beállítása előtt. Ezután adja hozzá az intelligens funkciókat - fogyasztásfigyelés, terhelésvezérlés, alkalmazáskezelés, integráció hangasszisztensekkel és IoT-eszközökkel -, amelyek kihasználják az összekapcsolt eszközök vezeték nélküli technológiáját. A hagyományos vezetékezés megbízhatósága az összekapcsolt eszközök fejlett funkcionalitásával párosul.



### FRISSÍTHETŐ ÉS BŐVÍTHETŐ RENDSZER

A vezeték nélküli technológiának köszönhetően az Összekapcsolt okosotthon családba tartozó eszközök lehetővé teszik, hogy a hagyományos rendszert új funkciókkal egészítsék ki szerkezeti beavatkozás nélkül. Például az ECO nyomógombos panel nem igényel tápellátást vagy elektromos csatlakozásokat. Ideális megoldás a fejlesztésre szoruló, valamint az új rendszerek számára.



### IGÉNYES INNOVÁCIÓ

Az ügyfelek továbbra is kezelhetik otthonaikat a hagyományos kapcsolókkal, amelyek további intelligens vezérléssel rendelkezhetnek okostelefonon és hangutasításokon keresztül. A rendszer a hagyományos kapcsolókkal tetszőlegesen tovább bővíthető.



### HOME GATEWAY: EGY KÜLÖNLEGES APP

A Home Gateway egy egyedülálló alkalmazás, amely lépésről lépésre végigvezeti Önt a telepítésen az egyszerű és intuitív beállítás érdekében. Továbbiakban ugyanezzel az alkalmazással a végfelhasználó biztonságosan kezelheti és irányíthatja az egész otthonát.



## FELHASZNÁLÓI LEHETŐSÉGEK

Az Összekapcsolt okosotthoni megoldásoknak köszönhetően a lámpák, redőnyök, motoros napellenzők és aljzatok vezérlése, a hőmérséklet kezelése, a fogyasztás és a különböző trendek megjelenítése még soha nem volt ilyen egyszerű és biztonságos.

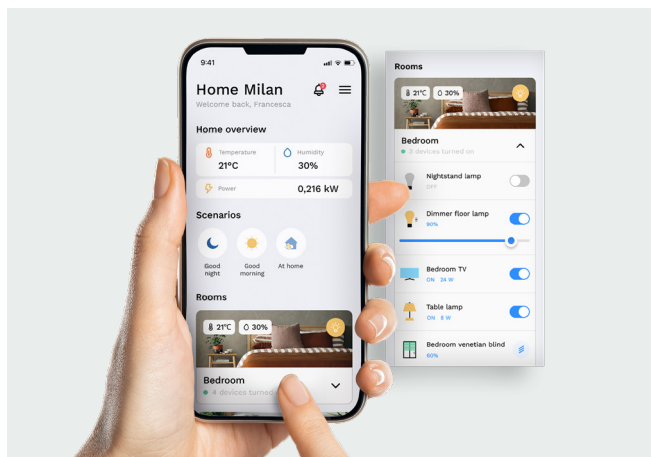

### OTTHONA AZ ÖN KEZÉBEN

Egy alkalmazás az egész otthonra. A Home Gateway alkalmazás lehetővé teszi az egész otthon kezelését: a rendszer beállításától a működtetésig. A modern, átlátható kezelőfelületnek köszönhetően, egy vagy két érintéssel elérhető minden funkció a kijelzőn. Az elcsúsztatható kezdőlap segítségével pillanatok alatt felügyelheti az egész otthonát.



### HANGVEZÉRLÉS

Kedvenc hangasszisztensével – Alexa vagy Google Assistant – egyszerű hangutasításokkal kezelheti otthonát. Ideális mozgás- és funkcionális fogyatékkal élők számára is.

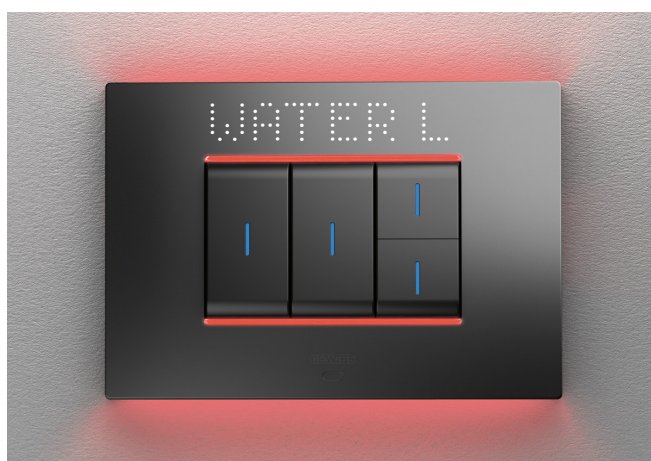

### A BIZTONSÁG AZ ELSŐ

Műszaki figyelmeztetések, például víz- és gázszivárgás, nyitva hagyott ablak, időjárás-riasztás vagy akár mozgásérzékelés esetén egy adott területről értesítéseket kaphat okostelefonján vagy az EGO SMART keret kijelzőjén. Amennyiben tisztában vagyunk vele, hogy mi történik otthonunkban, az növeli értékeinket és saját biztonságunkat.

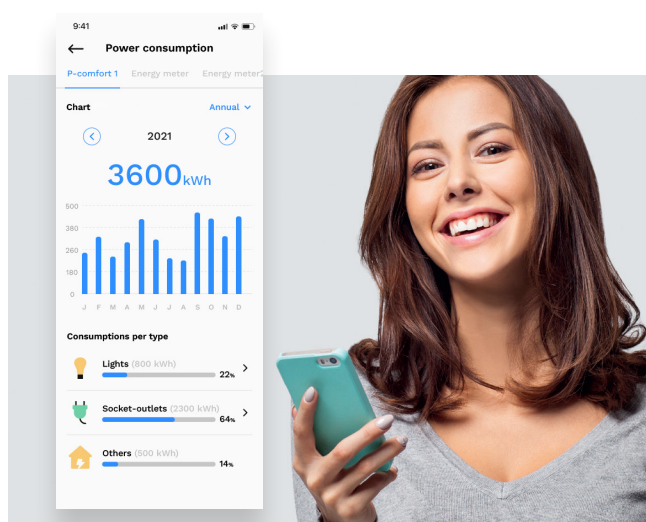

### ENERGIA FOGYASZTÁS

Megjeleníti a valós idejű és múltbéli fogyasztásokat, valamint lehetővé teszi a terhelésvezérlés funkciót, hogy megakadályozza a túlzott energia felhasználást.

## RENDSZER FELÉPÍTÉS

A vezeték nélküli technológiákat - Zigbee, WiFi és Bluetooth\* - a Home Gateway működteti az otthoni WiFi routerhez kapcsolódva, ezáltal a rendszer lelkeként funkcionál. A Home Gateway App lehetővé teszi az otthoni funkciók vezérlését és kezelését okostelefonon/táblagépen keresztül, mind helyben, mind távolról.

\* A Bluetooth-t az okostelefonok és a Home Gateway alkalmazások csak az eszközkonfigurálási fázis során használják.

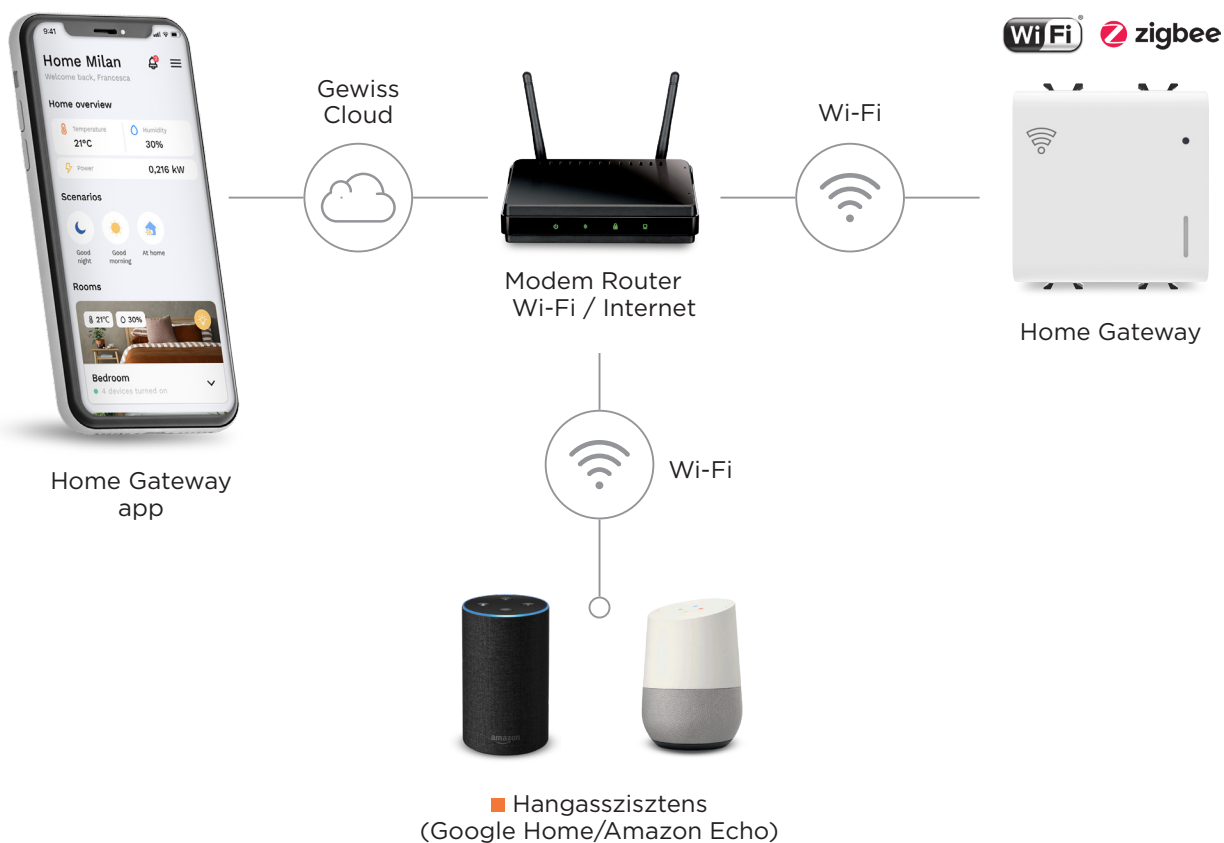

**Megjegyzés:** ■ Integráció harmadik féltől származó megoldásokkal

### Főbb funkciók

A hagyományos rendszer alapvető funkciói, a lámpák, redőnyök, vezérelt aljzatok és hőmérséklet-szabályozás mindig be vannak kötve, és közvetlenül a telepítés után, már a rendszer konfigurálása előtt működnek.

### Okos jellemzők

Az intelligens funkciók vezeték nélküli kapcsolatokon keresztül érhetőek el a csatlakoztatott eszközök között: jelenetek, fogyasztás figyelés, terheléskezelés, felügyelet és vezérlés alkalmazások, hangparancsok, felhő/IoT integrációk.

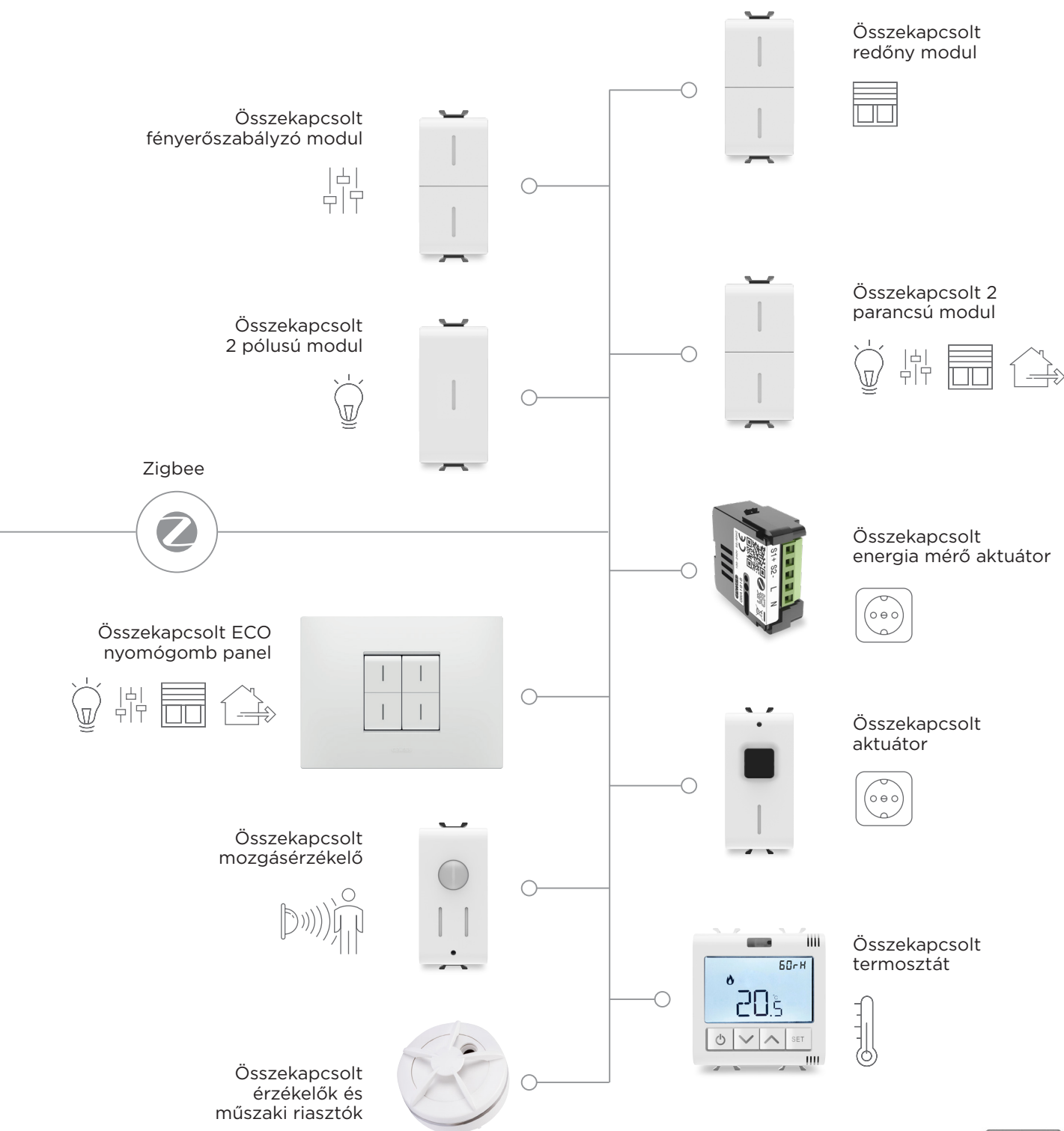

**CSATLAKOZTATHATÓSÁG**



Internet kapcsolat szükséges a felhőhöz való hozzáféréshez, a rendszer alkalmazáson keresztüli vezérlésének biztosításához, a hangasszisztensek integrálásához és az IFTTT kisalkalmazások használatához. A többi rendszerfunkció - lámpák, redőnyök, vezérelt aljzatok, jelenetek, hőmérséklet-szabályozás stb. - internetkapcsolat hiányában is működik.

**INTEGRÁCIÓ AZ IFTTT-VEL**

A rendszer kompatibilis az IFTTT platformmal. Ez lehetővé teszi a működési logikát -kisalkalmazásokat-, és hasznos a jelenetek és műveletek automatizálására, még harmadik féltől származó eszközök esetében is. Például: a fűtés kikapcsolása otthonról indulva - Geofencing -, vízszivárgás esetén értesítés küldése.

# ÖSSZEKAPCSOLT OKOSOTTHON



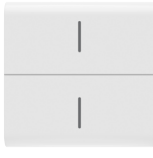



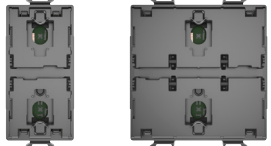
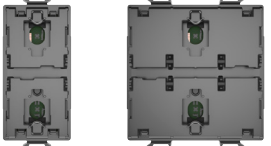
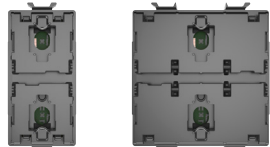
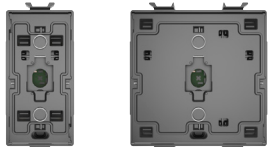































## FELÜGYELET

<p>Home Gateway</p>  <p>2M 100-240 V ac - 50/60 Hz</p>	<ul style="list-style-type: none"> <li> GW 10 840 Fényes fehér</li> <li> GW 15 840 Matt fehér</li> <li> GW 13 840 Természetes bézs</li> <li> GW 12 840 Matt fekete</li> <li> GW 14 840 Fényes titánium</li> </ul>	<p>Összekapcsolt ECO nyomógombos modul</p>  <p>GW A1 291 4 parancs 2M</p>	<p>Cserélhető fedlapok az ECO nyomógomb modulhoz</p>  <p>Dupla fedlap-1M</p>	<ul style="list-style-type: none"> <li> GW 10 819 Fényes fehér</li> <li> GW 15 819 Matt fehér</li> <li> GW 13 819 Természetes bézs</li> <li> GW 12 819 Matt fekete</li> <li> GW 14 819 Fényes titánium</li> </ul>	 <p>Dupla fedlap-2M</p>	<ul style="list-style-type: none"> <li> GW 10 820 Fényes fehér</li> <li> GW 15 820 Matt fehér</li> <li> GW 13 820 Természetes bézs</li> <li> GW 12 820 Matt fekete</li> <li> GW 14 820 Fényes titánium</li> </ul>
---	---	--	--	---	--	---

## PARANCS ESZKÖZÖK- AXIAL

<p>Összekapcsolt 2 pólusú kapcsolómódulok</p>  <p>GW A1 201 1M 100-240 V ac - 50/60 Hz</p> <p>GW A1 202 2M 100-240 V ac - 50/60 Hz</p>	<p>Összekapcsolt fényerő-szabályozó modulok</p>  <p>GW A1 221 1M 100-240 V ac - 50/60 Hz</p> <p>GW A1 222 2M 100-240 V ac - 50/60 Hz</p>	<p>Összekapcsolt redőny modulok</p>  <p>GW A1 231 1M 100-240 V ac - 50/60 Hz</p> <p>GW A1 232 2M 100-240 V ac - 50/60 Hz</p>
<p>Összekapcsolt 2 parancsú modulok</p>  <p>GW A1 241 1M 100-240 V ac - 50/60 Hz</p> <p>GW A1 242 2M 100-240 V ac - 50/60 Hz</p>	<p>Segédmodulok</p>  <p>GW 10 677 1 parancs- 1M 100-240 V ac - 50/60 Hz</p> <p>GW 10 678 1 parancs- 2M 100-240 V ac - 50/60 Hz</p> <p>GW 10 679 2 parancs- 1M 100-240 V ac - 50/60 Hz</p> <p>GW 10 680 2 parancs- 2M 100-240 V ac - 50/60 Hz</p>	

<p>Cserélhető fedlapok axiális modulokhoz</p>  <p>Fedlap-1M Lencsével kiegészítendő</p>	<ul style="list-style-type: none"> <li> GW 10 551 S Fényes fehér</li> <li> GW 15 551 S Matt fehér</li> <li> GW 13 551 S Természetes bézs</li> <li> GW 12 551 S Matt fekete</li> <li> GW 14 551 S Fényes titánium</li> </ul>	 <p>Fedlap-2M Lencsével kiegészítendő</p>	<ul style="list-style-type: none"> <li> GW 10 552 S Fényes fehér</li> <li> GW 15 552 S Matt fehér</li> <li> GW 13 552 S Természetes bézs</li> <li> GW 12 552 S Matt fekete</li> <li> GW 14 552 S Fényes titánium</li> </ul>	 <p>Dupla fedlap-1M 2 lencsével kiegészítendő</p>	<ul style="list-style-type: none"> <li> GW 10 553 S Fényes fehér</li> <li> GW 15 553 S Matt fehér</li> <li> GW 13 553 S Természetes bézs</li> <li> GW 12 553 S Matt fekete</li> <li> GW 14 553 S Fényes titánium</li> </ul>	 <p>Dupla fedlap-2M 2 lencsével kiegészítendő</p>	<ul style="list-style-type: none"> <li> GW 10 554 S Fényes fehér</li> <li> GW 15 554 S Matt fehér</li> <li> GW 13 554 S Természetes bézs</li> <li> GW 12 554 S Matt fekete</li> <li> GW 14 554 S Fényes titánium</li> </ul>
 <p>Fedlap-1M megvilágítható</p>	<ul style="list-style-type: none"> <li> GW 10 555 S Fényes fehér</li> <li> GW 15 555 S Matt fehér</li> <li> GW 13 555 S Természetes bézs</li> <li> GW 12 555 S Matt fekete</li> <li> GW 14 555 S Fényes titánium</li> </ul>	 <p>Fedlap-2M megvilágítható</p>	<ul style="list-style-type: none"> <li> GW 10 556 S Fényes fehér</li> <li> GW 15 556 S Matt fehér</li> <li> GW 13 556 S Természetes bézs</li> <li> GW 12 556 S Matt fekete</li> <li> GW 14 556 S Fényes titánium</li> </ul>	 <p>Dupla fedlap-1M megvilágítható</p>	<ul style="list-style-type: none"> <li> GW 10 557 S Fényes fehér</li> <li> GW 15 557 S Matt fehér</li> <li> GW 13 557 S Természetes bézs</li> <li> GW 12 557 S Matt fekete</li> <li> GW 14 557 S Fényes titánium</li> </ul>	 <p>Dupla fedlap-2M megvilágítható</p>	<ul style="list-style-type: none"> <li> GW 10 558 S Fényes fehér</li> <li> GW 15 558 S Matt fehér</li> <li> GW 13 558 S Természetes bézs</li> <li> GW 12 558 S Matt fekete</li> <li> GW 14 558 S Fényes titánium</li> </ul>

<p>Lencsék megvilágítható szimbólummal axiális gombokhoz</p>	 <p>GW 10 501 A Alátámasztó</p>	 <p>GW 10 502 A Világítás</p>	 <p>GW 10 503 A Lépcsővilágítás</p>	 <p>GW 10 504 A Asztali lámpa</p>	 <p>GW 10 505 A Csengő</p>	 <p>GW 10 506 A Riasztó</p>	 <p>GW 10 507 A Kulcs</p>	 <p>GW 10 508 A ON/OFF</p>	 <p>GW 10 509 A ON</p>	 <p>GW 10 510 A OFF</p>	 <p>GW 10 511 A Aljzat</p>
	 <p>GW 10 512 A Fényerő</p>	 <p>GW 10 513 A Fényerő növelés</p>	 <p>GW 10 514 A Fényerő csökkentés</p>	 <p>GW 10 515 A Nyíl</p>	 <p>GW 10 516 A Nyitás</p>	 <p>GW 10 517 A Zárás</p>	 <p>GW 10 518 A Redőny</p>	 <p>GW 10 519 A Redőny fel</p>	 <p>GW 10 520 A Redőny le</p>	 <p>GW 10 521 A Függöny nyitás</p>	 <p>GW 10 522 A Függöny zárás</p>
	 <p>GW 10 523 A Állólámpa</p>	 <p>GW 10 524 A Mennyezeti világítás</p>	 <p>GW 10 525 A Fali világítás</p>	 <p>GW 10 526 A Folyosó világítás</p>	 <p>GW 10 527 A Jelenet</p>	 <p>GW 10 528 A Party</p>	 <p>GW 10 529 A Be</p>	 <p>GW 10 530 A Ki</p>	 <p>GW 10 531 A Jó reggelt</p>	 <p>GW 10 532 A Jó éjszakát</p>	 <p>GW 10 533 A TV</p>
	 <p>GW 10 534 A Fűtés</p>	 <p>GW 10 535 A Hűtés</p>	 <p>GW 10 536 A Fűtés/Hűtés</p>	 <p>GW 10 537 A Kényelem</p>	 <p>GW 10 538 A Temperálás</p>	 <p>GW 10 539 A Éjszakai</p>	 <p>GW 10 540 A Auto</p>	 <p>GW 10 541 A Ne zavarj</p>	 <p>GW 10 542 A Takarítás</p>		

## ÖSSZEKAPCSOLT OKOSOTTHON

### SÜLLYESZTETT VEZÉRLŐ ESZKÖZÖK

Összekapcsolt érintkező interfészek



**GW A1 501**  
2 csatornás potenciálmentes  
Elemmel működő

**GW A1 502**  
2 csatornás  
230Vac - 50Hz

### ÉRZÉKELŐK

Összekapcsolt érzékelők



Mozgásérzékelő  
1M  
100-240V ac - 50/60Hz



**GW A1 511**  
Mozgásérzékelő  
Elemmel működő



**GW A1 513**  
Nyitáserzékelő  
Elemmel működő



**GW A1 512**  
Füstérzékelő  
Elemmel működő



**GW A1 514**  
Vízérzékelő  
Elemmel működő



**GW A1 541**  
Falra szerelhető vízérzékelő tartó

### AKTUÁTOROK

Összekapcsolt aktuátorok általános terhelésekhez

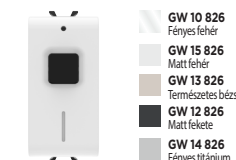

1 csatornás 16 A  
energiamérővel  
1M  
100-240V ac - 50/60Hz

### SÜLLYESZTETT AKTUÁTOROK

Összekapcsolt aktuátorok általános terhelésekhez



**GW A1 521**  
1 csatornás 10A potenciálmentes  
230Vac - 50Hz

**GW A1 522**  
2 csatornás 6A  
230Vac - 50Hz

**GW A1 523**  
1 csatornás 10A  
teljesítménymérővel  
230Vac - 50Hz

Összekapcsolt aktuátorok redőnyökhöz



**GW A1 531**  
1 csatornás 6A  
230Vac - 50Hz

### OKOS DUGALJ

Összekapcsolt okos dugalj



**GW A1 526**  
10A Schuko adapter  
teljesítménymérővel  
230Vac

### TELJESÍTMÉNY FIGYELŐ

Összekapcsolt energiamérő



**GW A1 918**  
Teljesítmény kezeléssel  
100-240V ac - 50/60Hz

Teljesítmény figyelő relé



**GW A1 916**  
P-Comifort  
230Vac - 50Hz

### KLÍMA KEZELÉS

Összekapcsolt termosztát

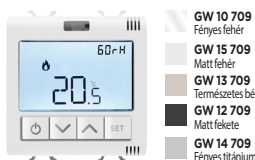

Termosztát  
2M  
100-240V ac - 50/60Hz

### KIEGÉSZÍTŐK

Tápellátás és csatlakozás



**GW A1 700**  
EGO SMART keretekhez  
100-240V ac - 50/60Hz

Vakfedelek



Aktuátorokhoz és interfészhez  
1M

Védőburkolat festéshez



**GW 16 871**  
Négyszögletes  
kotódobozhoz

### SZERELŐKERETEK EGO SMART KERETEKHEZ

Szerelőkeretek négyzet és kör alakú kotódobozhoz



**GW 16 821 N (\*\*)**  
Rögzítőkörmökkel-2 modul



**GW 16 822 N (\*\*)**  
Csavaros (nem tartozék)-2 modul

Megjegyzés: (\*\*): kompatibilis a ONE International, GEO International, EGO International és LUX International lemezek teljes választékával kerek/négyzet alakú dobozokhoz.nélkül



## Szerelési segédlet ChoruSmart termékekhez

Példa:

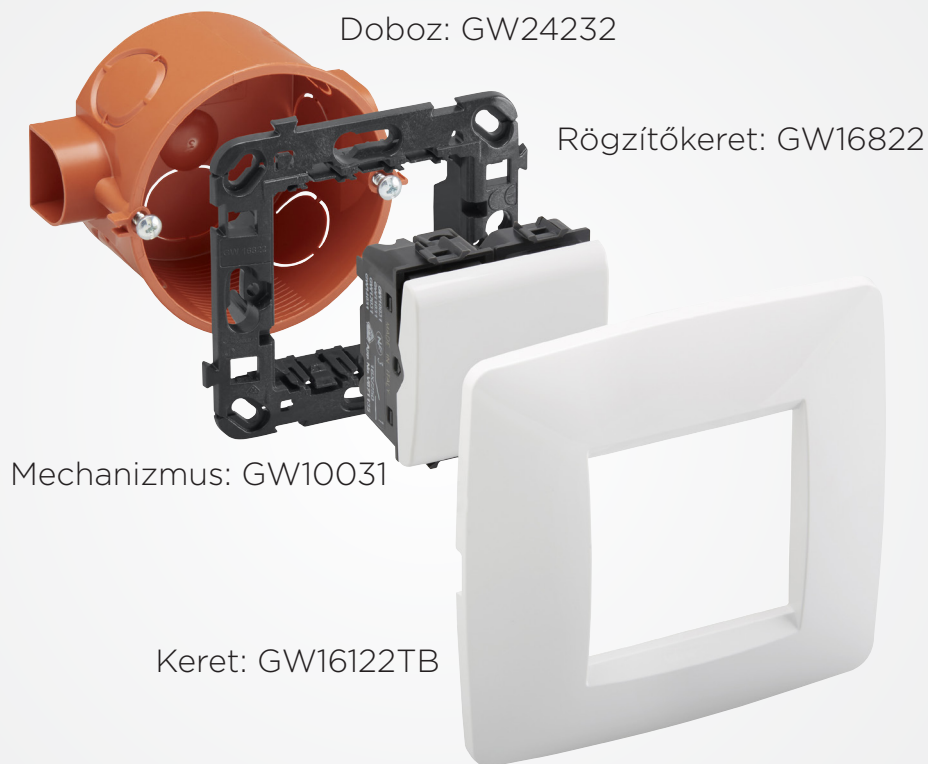

Doboz: GW24232

Rögzítőkeret: GW16822

Mechanizmus: GW10031

Keret: GW16122TB

CHORUSMART MECHANIZMUSOK	2 MODUL				1 MODUL		1/2 MODUL	
	Nem megvilágítható		Megvilágítható*		Nem megvilágítható	Megvilágítható*	Nem megvilágítható	Megvilágítható*
	Csavaros	Rugós	Csavaros	Rugós	Csavaros	Csavaros	Csavaros	Csavaros
101 Egypólusú kapcsoló	GWIX031	GWIX031F	GWIX032	GWIX032F	GWIX001	GWIX002	GWIX021	GWIX022
102 Kétpólusú kapcsoló	GWIX034	GWIX034F	-	-	GWIX004	-	-	-
106 Váltókapcsoló	GWIX071	GWIX071F	GWIX072	GWIX072F	GWIX051	GWIX052	GWIX061	-
107 Keresztkapcsoló	GWIX101	GWIX101F	GWIX102	GWIX102F	GWIX091	GWIX092	-	-
101N Nyomógomb	GWIX171	GWIX171F	GWIX172	GWIX172F	GWIX131	GWIX132	GWIX161	GWIX162
Vakfedél	GWIX198				GWIX195		GWIX197	
Kábel bevezető	GWIX194				GWIX196		-	
Infravörös mozgásérzékelő	-				GWIX594		-	
Adatátviteli csatlakozó	TV (OdB) 1M GWIX361	Telefon (RJ11) 1M GWIX401	UTP (cat. 5e) 1M GWIX421	FTP (cat. 5e) 1M GWIX422	UTP (cat.6) 1M GWIX423	FTP (cat. 6) 1M GWIX426	USB 1x "A" 1M GWIX459	
Fényerőszabályzó	Univerzális tekerős 1M	Rezisztív 100-900 W Induktív 40-300 VA tekerős 1M	Rez./Ind. 100-500 W tekerős 1M	Rez./Ind. 60-500 W gombos, elektronikus 1M	Univerzális gombos, elektronikus 1M	Univerzális gombos, elektronikus 2M		
	GWIX575	GWIX564	GWIX567	GWIX68	GWIX572A	GWIX573A		
Aljzat	Schuko				Francia	Olasz + "Schuko"	USB 2 x "A"	USB "A"+"C"
	Csavaros 2M	Csavaros, fedéllel 2M	Előlapi kábelrögzítés 2M	Rugós 2M	Csavaros 2M	Csavaros 2M	Csavaros 1M	Csavaros 1M
	GWIX241	GWIX242	GWIX341	GWIX241F	GWIX247	GWIX204	GWIX447	GWIX449
LED jelzőfény	Kék 230V	Fehér 230V	Piros 230V	Zöld 230V	Borostyán 230V	Fehér 12/24V ac/dc		
	GWIX881	GWIX882	GWIX883	GWIX884	GWIX885	GWIX894		

\* világító egységekhez LED jelzőfényt is kell vásárolni

CHORUSMART VEZÉRLŐESZKÖZ SZINEK					
Fehér (0)	Elefántcsont (1)	Fekete (2)	Természetes bézs (3)	Fényes titánium (4)	Matt fehér (5)

Megjegyzés: a termékkódokban lévő "X" helyére beirandó a szín száma

## Díszítőkeret segédlet ChoruSmart termékekhez

		One							Geo								
		1 férőhelyes		2 férőhelyes		3 férőhelyes		4 férőhelyes		1 férőhelyes		2 férőhelyes		3 férőhelyes		4 férőhelyes	
				hor	vert	hor	vert	hor	vert			hor	vert	hor	vert	hor	vert
		GW16122XX		GW16123XX	GW16124XX	GW16126XX	GW16127XX	GW16128XX	GW16129XX	GW16422XX	GW16423XX	GW16424XX	GW16426XX	GW16427XX	-	-	
Fehér	TB	X	X	X	X	X	X	X	X	X	X	X	X	X	-	-	
Tinta fekete	TN	X	X	X	X	X	X	X	X	X	X	X	X	X	-	-	
Elefántcsont	TI	X	X	X	X	X	X	X	X	X	X	X	X	X	-	-	
Kender	TC	X	X	X	X	X	X	X	X	X	X	X	X	X	-	-	
Matt fehér	VW	X	X	X	X	X	X	X	X	X	X	X	X	X	-	-	
Természetes bézs	VL	X	X	X	X	X	X	X	X	X	X	X	X	X	-	-	
Matt fekete	VN	X	X	X	X	X	X	X	X	X	X	X	X	X	-	-	
Titánium	VT	X	X	X	X	X	X	X	X	X	X	X	X	X	-	-	
Pávakék	VZ	X	X	X	X	X	X	X	X	X	X	X	X	X	-	-	
Vörösréz	VX	X	X	X	X	X	X	X	X	X	X	X	X	X	-	-	
Arany	VO	X	X	X	X	X	X	X	X	X	X	X	X	X	-	-	
Toszkán piros	VD	X	X	X	X	X	X	X	X	X	X	X	X	X	-	-	

1 férőhely a keretnél = 2M ChoruSmart modulszélesség

		Ego							Ego Smart								
		1 férőhelyes		2 férőhelyes		3 férőhelyes		4 férőhelyes		1 férőhelyes		2 férőhelyes		3 férőhelyes		4 férőhelyes	
				hor	vert	hor	vert	hor	vert			hor	vert	hor	vert	hor	vert
		GW16022XX		GW16023XX	GW16024XX	GW16026XX	-	-	-	GW16022SXX							
Matt fehér	PW	X	X	X	X	-	-	-	X	-	-	-	-	-	-	-	
Agyag	CY	X	X	X	X	-	-	-	X	-	-	-	-	-	-	-	
Természetes bézs	NB	X	X	X	X	-	-	-	X	-	-	-	-	-	-	-	
Homok	DS	X	X	X	X	-	-	-	X	-	-	-	-	-	-	-	
Matt fekete	DB	X	X	X	X	-	-	-	X	-	-	-	-	-	-	-	
Mágnese szürke	GR	X	X	X	X	-	-	-	X	-	-	-	-	-	-	-	
Világos bronz	BR	X	X	X	X	-	-	-	X	-	-	-	-	-	-	-	
Acél	ST	X	X	X	X	-	-	-	X	-	-	-	-	-	-	-	
Sárgaréz	CS	X	X	X	X	-	-	-	X	-	-	-	-	-	-	-	
Arany	SG	X	X	X	X	-	-	-	X	-	-	-	-	-	-	-	
Vörösréz	CP	X	X	X	X	-	-	-	X	-	-	-	-	-	-	-	
Barna árny	BS	X	X	X	X	-	-	-	X	-	-	-	-	-	-	-	

1 férőhely a keretnél = 2M ChoruSmart modulszélesség

		Lux							
		1 férőhelyes		2 férőhelyes		3 férőhelyes		4 férőhelyes	
				hor	vert	hor	vert	hor	vert
		GW16222XX		GW16223XX	GW16224XX	GW16226XX	GW16227XX	GW16228XX	GW16229XX
Fehér	TB	X	X	X	X	X	X		
Tinta fekete	TN	X	X	X	X	X	X		
Titánium	VT	X	X	X	X	X	X		
Monokróm fehér	YB	X	X	X	X	X	X		
Tinta fekete lavy	YN	X	X	X	X	X	X		
Monokróm titánium	YT	X	X	X	X	X	X		
Pala	VA	X	X	X	X	X	X		
Teli pala	YA	X	X	X	X	X	X		
Monokróm matt fehér	XW	X	X	X	X	X	X		
Monokróm természetes bézs	XL	X	X	X	X	X	X		
Monokróm matt fekete	XM	X	X	X	X	X	X		
Szálciszolt alumínium	XS	X	X	X	X	X	X		
Szálciszolt alumínium lavy	WS	X	X	X	X	X	X		
Teli arany	XG	X	X	X	X	X	X		
Antik sárgaréz	XQ	X	X	X	X	X	X		
Természetes tükröződés	GT	X	X	X	X	X	X		
Gyöngyház szürke	GP	X	X	X	X	X	X		

1 férőhely a keretnél = 2M ChoruSmart modulszélesség

# GEWISS

Gewiss Hungária KFT  
1107 Budapest - Ceglédi út 2  
Tel. +36 1 951 1496  
gewiss-hu@gewiss.com - www.gewiss.com

GEWISS S.p.A.  
Székhely: Via A. Volta, 1  
24069 CENATE SOTTO BG - Olaszország  
T. +39 035 946 111 - F. +39 035 945 222  
gewiss@gewiss.com - www.gewiss.com

PB 22749 HU

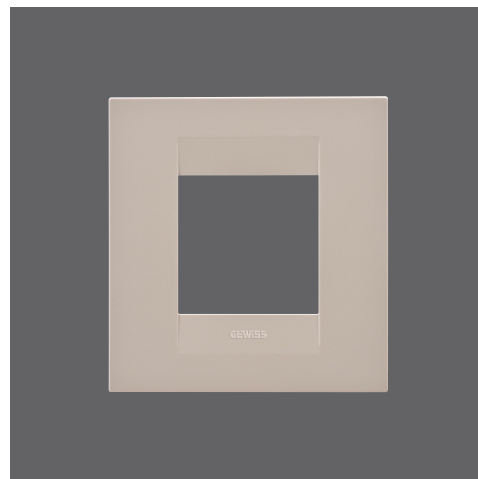
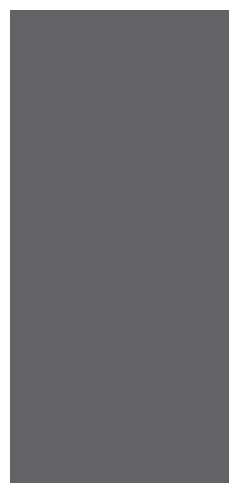

Látogasson el a [www.gewiss.com](http://www.gewiss.com) weboldalra, és kövessen minket:

