

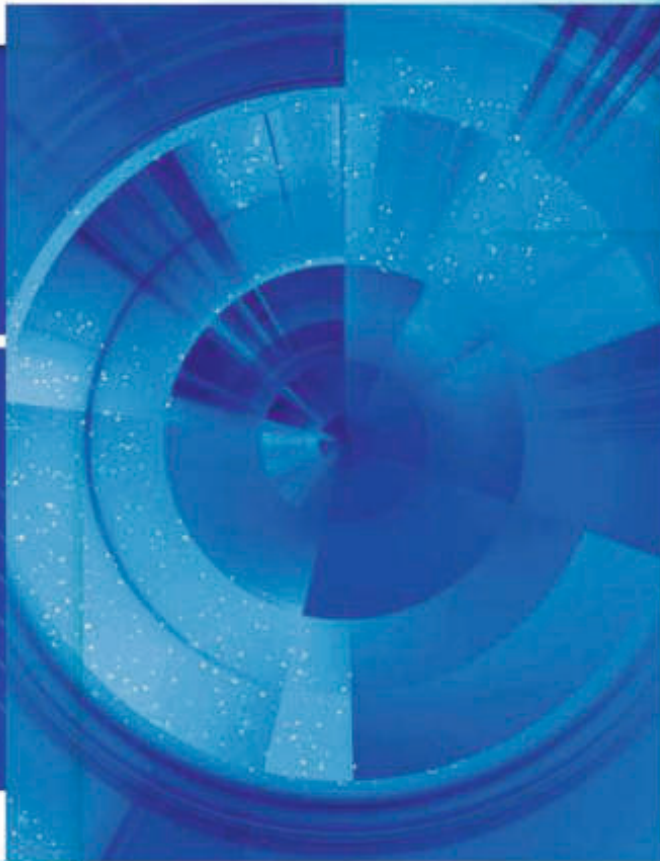

# 2024/2025 TERMÉKKATALÓGUS

**SOMOGYI ELEKTRONIC®**  
— since 1981 —



**home**  
by somogyi

**SAL®**

[www.somogyinagyker.hu](http://www.somogyinagyker.hu)

FireAngel | NEBO | TRUE | SILVERLINE | STANLEY | Midea

# Tisztelt Partnerünk!

Eltelt egy év és Ön ismét új termékkatalógusunkat tartja a kezében. Az elmúlt időszakban fáradhatatlanul azon dolgoztunk, hogy olyan termékkínálatot biztosítsunk, mely nem csupán illeszkedik az általunk kínált termékpalettába, hanem ami az eddigi sikeres együttműködésünket tovább erősíti és fejlődést biztosít vállalkozása számára. Ezek a termékek nem pusztán a legújabb technológiai fejlesztések eredményei, hanem az Önök visszajelzései és igényei alapján születtek.

Újdonságaink zászlóshajója a 30, 50, 80 és 100 literes **Midea elektromos vízmelegítő** család. Termékkínálatunk kialakításakor arra törekedtünk, hogy minden igényt kielégítő választékkal álljunk rendelkezésükre. A Midea márka már bizonyított a klímák és a háztartási kisgépek területén, így bátran állítjuk, hogy a bojlerok szintén megfelelnek a legmagasabb minőségi elvárásoknak.

Háztartási kisgép választékunkat immár nem kizárólag a **HOME**, hanem a **Midea** márkában is bővítettük. Folyamatosan figyeljük a trendeket, a konyhai szokásokat és ehhez igazodva egészült ki palettánk air fryer, turmixgép, robotgép és szódagép eszközökkel. Támogatva ezzel az egészséges táplálkozást és a környezettudatos életmódot.

Az elmúlt évtizedek alatt kivívtuk, hogy nevünk említése során már sokaknak jut eszébe hűtés- és fűtéstechnikai termékeink. Eleget tettünk ezen a területen is az innovatív megújulásnak és trendkövető termékekkel bővítettük kínálatunkat. Többek között fűtőszőnyegek, fali ventilátor fűtőtestek és exkluzív megjelenésű álló ventilátorok gazdagítják kínálatunkat.

**SAL** márkánk büszkesége a BT hordozható boom-box család. Valamennyi bluetooth kihangosító exkluzív megjelenésű, egyedi hangzású és hangulatunkhoz illő LED fényeffektet állíthatunk rajtuk.

Bízunk benne, hogy az elkövetkező időszakban folytatódik sikeres együttműködésünk, melyhez nem csak kiváló termékeket, hanem a tőlünk megszokott korrekt üzleti magatartást, megbízhatóságot és a folyamatos innovációt biztosítjuk!

Köszönjük, hogy lehetőséget adnak nekünk arra, hogy partnereik lehessünk!

Üdvözzel:

Somogyi Elektronik Kft.

Cégünk saját márkáinak ismertsége és pozitív megítélése folyamatosan növekszik.  
Célunk: termékpalettánk folyamatos megújítása a legújabb piaci trendeknek megfelelően.

**home**  
by somogyi



háztartási kisgép | fűtéstechnika | hűtéstechnika | világítás | biztonságtechnika |  
műszerek | szerszámok | elektronikai alkatrészek

**SAL**<sup>®</sup>



multimédia és hangtechnika

## Egyéb forgalmazott márkák:

**FireAngel**



szén-monoxid érzékelők  
és vészjelzők

**NEBO**



világítástechnikai termékek

**TRUE**



kések és mini szerszámok

**STANLEY**



elosztók, hosszabbítók, kábeldobok,  
kiskocsik, fűtéstechnikai termékek

**Midea**



háztartási kisgépek

# Elektromos vízmelegítő

## D100-20ED6

### MIDEA SMART ELEKTROMOS VÍZMELEGÍTŐ, BOJLER

- teljesítmény: 2000 W
- névleges úrtartalom: 93 liter
- **Smart Home applikációval távolról is vezérelhető**
- vízállósági fokozat: IPX4
- **függőlegesen és vízszintesen is falra szerelhető**
- érintógombos, LED-kijelzős kezelőfelület
- **a kezelőfelület vízszintes szerelésnél elfordítható**
- 2 db zománczott vízartály
- **1 vagy 2 tartályos működötetés**
- zománczott réz fűtőszálak
- kapilláris termostát
- hőmérséklet-tartomány: 30-75°C
- max. üzemi nyomás: 0,75 MPa
- **földelt csatlakozódugóval**
- **tápkábel hossza: 115 cm**
- magnézium anód mérete: Ø20 x 235 mm
- méret: 569 x 1087 x 295 mm
- **energiahatékonysági osztály: B**



## D80-20ED6

- névleges úrtartalom: 74 liter
- méret: 569 x 902 x 295 mm
- **energiahatékonysági osztály: B**



**D100-15FG****MIDEA ELEKTROMOS VÍZMELEGÍTŐ, BOJLER**

- teljesítmény: 1500 W
- névleges űrtartalom: 100 liter
- vízállósági fokozat: IPX4
- függőlegesen szerelhető a falra
- mechanikus, tekerőgombos vezérlés
- **analóg hőmérővel**
- zománczott víztartály
- zománczott fűtőszál
- kapilláris termosztát
- hőmérséklet-tartomány: 30-80°C
- max. üzemi nyomás: 0,75 MPa
- **földelt csatlakozódugóval**
- **tápkábel hossza: 115 cm**
- magnézium anód mérete: Ø20 x 297 mm
- méret: Ø450 x 977 mm
- **energiahatékonysági osztály: C**

**D80-15FG**

- teljesítmény: 1500 W
- névleges űrtartalom: 80 liter
- méret: Ø450 x 812 mm
- **energiahatékonysági osztály: C**

**D50-15FG**

- teljesítmény: 1500 W
- névleges űrtartalom: 50 liter
- méret: Ø385 x 755 mm
- **energiahatékonysági osztály: C**

**D30-25VD1(O)****MIDEA ELEKTROMOS VÍZMELEGÍTŐ, BOJLER**

- teljesítmény: 2500 W
- névleges űrtartalom: 30 liter
- **konyhapult fölé szerelhető**
- vízállósági fokozat: IPX4
- függőlegesen szerelhető a falra
- mechanikus, tekerőgombos vezérlés
- zománczott víztartály
- zománczott fűtőszál
- kapilláris termosztát
- hőmérséklet-tartomány: 30-75°C
- max. üzemi nyomás: 0,75 MPa
- **földelt csatlakozódugóval**
- **tápkábel hossza: 100 cm**
- méret: 440 x 440 x 402 mm
- **energiahatékonysági osztály: C**

**NEW!****D10-20VD1(O)**

- teljesítmény: 2000 W
- névleges űrtartalom: 10 liter
- méret: 324 x 324 x 300 mm
- **energiahatékonysági osztály: A**

**D30-25VD1(U)****MIDEA ELEKTROMOS VÍZMELEGÍTŐ, BOJLER**

- teljesítmény: 2500 W
- névleges űrtartalom: 30 liter
- **konyhapult alá szerelhető**
- vízállósági fokozat: IPX4
- függőlegesen szerelhető a falra
- mechanikus, tekerőgombos vezérlés
- zománczott víztartály
- zománczott fűtőszál
- kapilláris termosztát
- hőmérséklet-tartomány: 30-75°C
- max. üzemi nyomás: 0,75 MPa
- **földelt csatlakozódugóval**
- **tápkábel hossza: 100 cm**
- méret: 440 x 440 x 402 mm
- **energiahatékonysági osztály: C**

**NEW!****D10-20VD1(U)**

- teljesítmény: 2000 W
- névleges űrtartalom: 10 liter
- méret: 324 x 324 x 300 mm
- **energiahatékonysági osztály: A**

**ELEKTROMOS VÍZMELEGÍTŐ ALKATRÉSZEK****NEW!**

<b>1745100000197</b>	MIDEA magnézium anód D10-20VD1(O), D10-20VD1(U), D50-15FG bojlerhez
<b>1745100000202</b>	MIDEA magnézium anód D100-15FG, D80-15FG bojlerhez
<b>17451000008894</b>	MIDEA fűtő egység D50-15FG bojlerhez
<b>17451000008900</b>	MIDEA fűtő egység D10-20VD1(O), D10-20VD1(U) bojlerhez
<b>17451000010794</b>	MIDEA fűtő egység D100-20ED6, D80-20ED6 bojlerhez
<b>17451000A04548</b>	MIDEA fűtő egység D100-15FG, D80-15FG bojlerhez
<b>17451000000063</b>	MIDEA hőkorlátozó D10-20VD1(O), D10-20VD1(U) bojlerhez
<b>17451000000071</b>	MIDEA hőkorlátozó D100-20ED6, D80-20ED6 bojlerhez

**ELEKTROMOS VÍZMELEGÍTŐ ALKATRÉSZEK****NEW!**

<b>17451000011613</b>	MIDEA hőkorlátozó D50-15FG bojlerhez
<b>17451000A05863</b>	MIDEA hőkorlátozó D100-15FG, D80-15FG bojlerhez
<b>17451000009734</b>	MIDEA termosztát D10-20VD1(O), D10-20VD1(U) bojlerhez
<b>17451000011272</b>	MIDEA termosztát D100-15FG, D50-15FG, D80-15FG bojlerhez
<b>17451000009773</b>	MIDEA vízhőmérő D100-15FG, D50-15FG, D80-15FG bojlerhez
<b>12951000001121</b>	MIDEA biztonsági szelep D10-20VD1(O), D10-20VD1(U) bojlerhez
<b>17151000006476</b>	MIDEA tápegység D100-20ED6, D80-20ED6 bojlerhez
<b>17151000007911</b>	MIDEA kijelző panel D100-20ED6, D80-20ED6 bojlerhez



# Konyhai páraelszívók

## KPE 9039G

### KONYHAI PÁRAELSZÍVÓ CYCLONE

- SPCC fekete acéllemez + fekete üveg
- **érintésvezérlés + kézmozgással vezérlés**
- három sebességfokozat
- 1 x 1,5 W LED lámpa
- **tartozék 1 db 5 rétegű alumíniumhálós mosható zsírszűrő (KPE 6090/A)**
- **tartozék 2 darabos szénzsűrő készlet (KPE 6090/C)**
- külső vagy recirkulációs szellőztetés
- maximális légszállítás: 390 m<sup>3</sup>/h
- maximális motorteljesítmény: 105 W
- levegőkivezető nyílás: 150 mm
- energiahatékonysági osztály: C
- méret: 89,7 x 37,3 x 40,3 cm



## KPE 6039G

- méret: 59,7 x 37,3 x 40,3 cm



### KPE 6044B

#### KONYHAI PÁRAELSZÍVÓ TWISTER

- fekete
- billenőkapcsolókkal
- két sebességfokozat
- 1 x 1,5 W LED lámpa
- tartozék 4 rétegű alumíniumhálós mosható zsírszűrő készlet (KPE 6044/A)
- tartozék 2 darabos széniszűrő készlet (KPE 6044/C)
- külső vagy recirkulációs szellőztetés
- maximális légszállítás: 440 m<sup>3</sup>/h
- maximális motorteljesítmény: 105 W
- levegőkivezető nyílás: 150 / 120 mm (szűkítővel)
- energiahatékonysági osztály: C
- méret: 59,5 x 25,5 x 28/42 cm

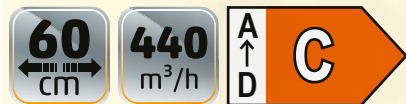

### KPE 6044S

#### KONYHAI PÁRAELSZÍVÓ TWISTER

- rozsdamentes acél panel + szürke test
- billenőkapcsolókkal
- két sebességfokozat
- 1 x 1,5 W LED lámpa
- tartozék 4 rétegű alumíniumhálós mosható zsírszűrő készlet (KPE 6044/A)
- tartozék 2 darabos széniszűrő készlet (KPE 6044/C)
- külső vagy recirkulációs szellőztetés
- maximális légszállítás: 440 m<sup>3</sup>/h
- maximális motorteljesítmény: 105 W
- levegőkivezető nyílás: 150 / 120 mm (szűkítővel)
- energiahatékonysági osztály: C
- méret: 59,5 x 25,5 x 28/42 cm

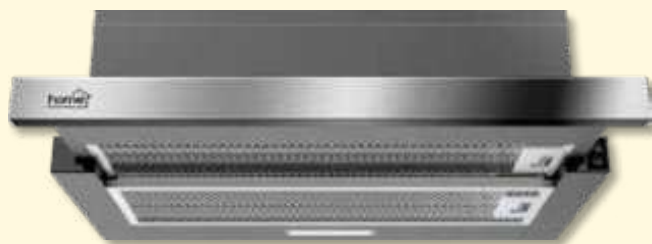

### KPE 6038S

#### KONYHAI PÁRAELSZÍVÓ HURRICANE

- rozsdamentes acél
- nyomógombos vezérlés (mechanikus)
- három sebességfokozat
- 1 x 1,5 W LED lámpa
- tartozék 1 db 3 rétegű alumíniumhálós mosható zsírszűrő (KPE 60/A)
- tartozék 2 darabos széniszűrő készlet (KPE 6038/C)
- külső vagy recirkulációs szellőztetés
- 2 motoros kivitel
- maximális légszállítás: 380 m<sup>3</sup>/h
- maximális motorteljesítmény: 200 W
- levegőkivezető nyílás: 120 mm
- energiahatékonysági osztály: D
- méret: 59,7 x 14 x 50 cm



#### KPE 6038B

- fekete festett acéllemez



#### KPE 6038W

- fehér festett acéllemez

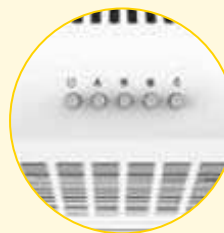

### KPEHKIV

**NEW!**

#### HÁTSÓ KIVEZETŐ IDOM KONYHAI PÁRAELSZÍVÓHOZ

- hátsó kivezető idom Somogyi Elektronik Kft. által forgalmazott STORM és TORNADO típusú konyhai páraelszívóhoz.
- hengeres rész: Ø117 mm
- szögletes rész: 160 x 52 mm
- tartólemez: 188 x 160 mm

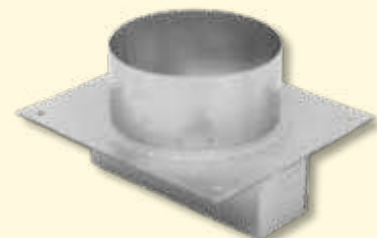

**KPE 6020S****KONYHAI PÁRAELSZÍVÓ  
TORNADO**

- rozsdamentes acél
- nyomógombos vezérlés (mechanikus)
- három sebességfokozat
- 1 x 1,5 W LED lámpa
- tartozék 1 db 3 rétegű alumíniumhálós mosható zsírszűrő (KPE 60/A)
- tartozék 1 db szénszűrő (KPE 6020/C)
- külső vagy recirkulációs szellőztetés
- maximális légszállítás: 200 m<sup>3</sup>/h
- maximális motorteljesítmény: 38 W
- levegőkivezető nyílás: 120 mm
- energiahatékonysági osztály: B
- méret: 59,7 x 50 x 14 cm

**VIDEO****KPE 6020B**

- fekete festett acéllemez

**VIDEO****KPE 6020W**

- fehér festett acéllemez

**VIDEO****KPE 5019S****KONYHAI PÁRAELSZÍVÓ  
STORM**

- rozsdamentes acél
- nyomógombos vezérlés (mechanikus)
- három sebességfokozat
- 1 x 1,5 W LED lámpa
- tartozék 1 db 3 rétegű alumíniumhálós mosható zsírszűrő (KPE 5019/A)
- opcionális pamutszűrő (KPE 5019/COT)
- külső vagy recirkulációs szellőztetés
- maximális légszállítás: 190 m<sup>3</sup>/h
- maximális motorteljesítmény: 38 W
- levegőkivezető nyílás: 120 mm
- energiaosztály: B
- méret: 49,7 x 10,5 x 48 cm

**VIDEO****KPE 5019B**

- fekete festett acéllemez

**VIDEO****KPE 5019W**

- fehér festett acéllemez

**VIDEO**

		alumínium zsírszűrő		aktívszén szűrő		pamut szűrő	
<b>KPE 6039G</b>	Konyhai páraelszívó CYCLONE 60 cm, fekete üveg	<b>KPE 6090/A</b>	Alumínium zsírszűrő CYCLONE páraelszívókhoz	<b>KPE 6090/C</b>	Aktívszén szűrő készlet (2 db) CYCLONE páraelszívókhoz	-	-
<b>KPE 9039G</b>	Konyhai páraelszívó CYCLONE 90 cm, fekete üveg					-	-
<b>KPE 6044B</b>	Konyhai páraelszívó TWISTER 60 cm, fekete	<b>KPE 6044/A</b>	Alumínium zsírszűrő TWISTER páraelszívókhoz	<b>KPE 6044/C</b>	Aktívszén szűrő készlet (2 db) TWISTER páraelszívókhoz	-	-
<b>KPE 6044S</b>	Konyhai páraelszívó TWISTER 60 cm, rozsdamentes					-	-
<b>KPE 6038B</b>	Konyhai páraelszívó HURRICANE 60 cm, fekete	<b>KPE 60/A</b>	Alumínium zsírszűrő HURRICANE és TORNADO páraelszívókhoz	<b>KPE 6038/C</b>	Aktívszén szűrő készlet (2 db) HURRICANE páraelszívókhoz	-	-
<b>KPE 6038S</b>	Konyhai páraelszívó HURRICANE 60 cm, rozsdamentes					-	-
<b>KPE 6038W</b>	Konyhai páraelszívó HURRICANE 60 cm, fehér					-	-
<b>KPE 6020B</b>	Konyhai páraelszívó TORNADO 60 cm, fekete	<b>KPE 6020/C</b>	Aktívszén szűrő (1 db) TORNADO páraelszívókhoz	<b>KPE 6020/C</b>	Aktívszén szűrő (1 db) TORNADO páraelszívókhoz	-	-
<b>KPE 6020S</b>	Konyhai páraelszívó TORNADO 60 cm, rozsdamentes					-	-
<b>KPE 6020W</b>	Konyhai páraelszívó TORNADO 60 cm, fehér					-	-
<b>KPE 5019B</b>	Konyhai páraelszívó STORM 50 cm, fekete	<b>KPE 5019/A</b>	Alumínium zsírszűrő STORM páraelszívókhoz	-	-	<b>KPE 5019/COT</b>	Pamutszűrő STORM páraelszívókhoz
<b>KPE 5019S</b>	Konyhai páraelszívó STORM 50 cm, rozsdamentes			-	-		
<b>KPE 5019W</b>	Konyhai páraelszívó STORM 50 cm, fehér			-	-		



Midea - make yourself at home

**Az 1968-ban alapított kínai márka mára a világ egyik legnagyobb klímatechnikai és háztartási készülék gyártójává vált.**

**Céljuk, hogy az emberek életét egyszerűbbé és kényelmesebbé tegyék, és ennek érdekében folyamatosan új és innovatív termékeket kínálnak a vásárlóknak. A Midea termékei magas minőségi standardoknak megfelelően készülnek, és olyan fejlett technológiákat alkalmaznak, mint az okos vezérlés és az energiatakarékosság.**

**150.000+**  
alkalmazott

**200+**  
országban és régióban

**41,4 milliárd dollár**  
éves bevétel

**62 000**  
engedélyezett szabadalom

A Midea elkötelezett a **környezetvédelem** és az **energiatakarékosság** iránt, és folyamatosan keresi a lehetőségeket a fenntartható termelésre és a zöld technológiákra. A cég örömmel segíti ügyfeleit az energiafogyasztás csökkentésében és a fenntartható életmódra való átállásban. A Midea számára az ügyfél elégedettsége elsődleges fontosságú, a vásárlókkal való szoros együttműködésre épít.

**A Midea kiváló minőségű termékeket kínál megfizethető áron, és minden egyes termékére garanciát vállal.**

A **Somogyi Elektronik Kft.** kínálatában 2023-tól megtalálhatóak a világszerte elismert **Midea márka termékei.** Cégünk a háztartási kisgép termékkategória kizárólagos magyarországi hivatalos disztribútora.

Az általunk forgalmazott termékek **kiemelkedő minőségűek**, ami lehetővé teszi, hogy Partnereink kielégítsék a vevők igényeit. Gondoskodunk arról, hogy megfelelő választékot biztosítsunk, így Ön is széleskörű vásárlói bázist szolgálhat ki.





**MJ-BL5001AW2**

**MIDEA  
TURMIXGÉP**

**NEW!**

- **1,5 liter kapacitás**
- kiváló minőségű üvegedény, könnyen tisztítható
- teljesítmény: 600 W
- 21000 fordulat/perc magas fordulatszám, 6 penge
- **innovatív excentrikus keverési technológia, alkalmas turmixok készítésére**
- **smoothie, jégzúzás és pulzus funkciók**
- állítható sebesség, jelzőlámpa
- fedél beépített mérőpohárral
- csúszásgátló talpak



**MF-TN35D**

**MIDEA  
AIR FRYER**

- **teljesítmény: 1500 W a gyors és hatékony sütéshez**
- **3,5 literes sütőkosár**
- kikapcsolás időzítő max. 60 perc
- állítható hőmérséklet 200 °C-ig



**MJ-KM6001W**

**MIDEA  
KONYHAI ROBOTGÉP**

- **teljesítmény: 600 W**
- fényes hatású ABS műanyag burkolat
- 4 literes rozsdamentes keverőtál
- **6-fokozatú elektromos sebességállítás**
- felnyíló fejréz
- **tartozék dagasztókar, habverő, keverő**
- tapadókorongos talpak



**MAD55005APKH**

**MIDEA  
AIR FRYER**

- **teljesítmény: 1500 W a gyors felmelegedésért**
- **4,6 literes kosár és 5,7 literes üst**
- 60 perces időzítő
- max. 200 °C beállítható hőmérséklet
- fekete színű
- lecsatolható sütőkosár az egyszerű tisztításért



**MT-RP2L09W****MIDEA  
KENYÉRPIRÍTÓ**

- teljesítmény: 800-950 W
- hűvös érintésű műanyag külső burkolat
- stop/újramelegítés/kiolvasztás funkciók gombnyomásra, visszajelző fényekkel
- pirítás-megszakítás elektromosan
- 6-fokozatú időzítés
- a kenyeret középre igazítja
- kenyérbeakadás gátló
- eltávolítható morzsatálca
- csúszásmentes talpak
- vezeték tárolóval

**MA-D1502AW****MIDEA  
KÁVÉFŐZŐ**

- teljesítmény: 1000 W
- 1,25 literes kapacitás, ami 10 csésze kávénak felel meg
- kivehető műanyag szűrő
- Pause 'n Serve funkció: a kiöntő kivételekor automatikusan zár a szelep
- vízmérő a pontos feltöltéshez
- melegentartó talpzat
- be /ki kapcsoló visszajelző fényrel
- méret: 26,5 x 17 x 33 cm

**MK-15H01A****MIDEA  
VÍZFORRALÓ**

- teljesítmény: 1850 - 2200 W
- duplafalú vízforraló - védelem a forró külső burkolat ellen
- 1,5 literes kapacitás
- varrat nélküli rozsdamentes belső felület, könnyen tisztítható
- gyors vízforralás
- gombnyomásra nyíló fedél

**MK-17G03A2****MIDEA  
VÍZFORRALÓ, ÜVEG**

- teljesítmény: 1850 - 2200 W
- üveg vízforraló rozsdamentes díszítőelemekkel
- 1,7 literes kapacitás
- gyors vízforralás
- gombnyomásra nyíló fedél
- vezeték tárolóval
- körben kék megvilágítással



**MAM720C2AT (WH) MIDEA  
DIGITÁLIS MIKROHULLÁMÚ SÜTŐ**

- max. 700 W mikrohullámú teljesítmény
- max. 95 perc főzési idő
- **kiolvasztás idő vagy súly szerint**
- **8 automata menü**
- 5 kiválasztható teljesítmény
- gyerekzár
- ajtónyitás nyomógombbal
- 20 literes sütőtér
- tömeg: 10,25 kg
- méret: 440 x 346 x 259 mm

**HM0293 MIDEA  
KÉZI MIXER**

- teljesítmény: 400 W
- **5 sebesség + turbó fokozat**
- egyszerű, egygombos keverőkar kiadás
- **rozsdamentes keverőszár, dagasztókar, habverő**
- mosogatógépben mosható habverők

**BH1001W MIDEA  
BOTMIXERKÉSZLET**

- teljesítmény: 1000 W
- tartozék mérőpohár, habverő, pürésítő és tálás aprító
- ergonomikus markolat
- **rozsdamentes kések**
- fokozatmentesen állítható sebesség
- könnyű tisztítás



# Háztartási kisgépek

## HG MH 23 GR MIKROHULLÁMÚ SÜTŐ GRILL FUNKCIÓVAL

- 23 literes
- **tartozék grillrács**
- üveg forgótányérral, Ø27 cm
- **teljesítmény: 800 W mikrohullámú és 1000 W grill**
- **digitális vezérlés**
- piros LED kijelzővel
- pontos idő
- 5 másodperctől 95 percig beállítható működési idő
- beépített független konyhai időzítő
- a teljesítmény 5 fokozatban állítható
- **előre beállított programok, pl. pizza**
- kiolvasztás súly vagy idő szerint
- gyermekzár funkcióval
- kényelmes, nagyméretű fogantyúval
- méret: 48,5 x 29,3 x 40,5 cm
- tömeg: 14 kg



## HG MH 21 MIKROHULLÁMÚ SÜTŐ

- 20 literes
- **mikrohullámú teljesítmény: 700 W**
- a teljesítmény 5 fokozatban állítható
- kiolvasztásfunkcióval
- max. 35 perces időzítővel
- **kényelmes, nagyméretű fogantyúval**
- méret: 44 x 25,9 x 35,9 cm
- tömeg: 10,3 kg



## HGMH19 MIKROHULLÁMÚ SÜTŐ

- **19 l kapacitás**
- fejlett innoWAVE technológia, egyenes mikrohullámú energia
- **700 W mikrohullámú teljesítmény**
- a teljesítmény 5 fokozatban állítható
- kiolvasztás funkció idő vagy súly szerint
- max. 30 perces időzítővel
- **kényelmes, nagyméretű fogantyúval**
- üveg forgótányérral, Ø245 mm
- méret: 44 x 25,9 x 35,85 cm
- nettó/bruttó tömeg: 6,6 kg/7,5 kg



## HGMH32D MIKROHULLÁMÚ SÜTŐ

- **32 l kapacitás**
- Ø315 mm üveg forgótányér
- **1000 W mikrohullámú teljesítmény**
- digitális vezérlés
- kiolvasztás tömeg vagy idő szerint
- 95 perces időzítő
- a teljesítmény 5 fokozatban állítható
- 8 automata program, többlépcsős főzés
- gyerekzár funkcióval
- tápellátás: 230 V~ / 50 Hz / 1500 W
- méret: 52,3 x 30 x 41,8 cm





**HG MS 10****MINI SÜTŐ TERMOSZTÁTTAL**

- teljesítmény: 1050 W
- 9 liter
- ideális melegszendvicsek, lasagne, mini pizza, elősütött friss bagett készítéséhez
- **termosztáttal beállítható sütési hőmérséklet, max. 230 °C**
- max. 60 perces időzítővel
- hőszigetelt fogantyú
- hőszigetelt fém burkolat
- dupla üvegezésű ajtó
- **tartozék sütőrács, tálca és tálcafogó**
- méret: 37,5 x 22,5 x 30,5 cm
- tömeg: 4 kg

**HG GR 03****ASZTALI GRILL**

- teljesítmény: 2000 W
- **ideális egész évben, beltéri grillezéshez**
- gyorsan felmelegszik
- **rendkívül könnyen tisztítható**
- beállítható sütési hőmérséklet
- **tapadásmentes bordázott és sima felület**
- hőálló műanyag fogantyúk
- stabil műanyag állvány gumilábakkal
- kivehető zsírgyűjtő fiók
- grillezőfelület mérete: 52 x 26,5 cm
- méret: 62 x 8,5 x 32 cm

**HG R 01WH****HORDOZHATÓ ELEKTROMOS FŐZŐLAP**

- teljesítmény: 1500 W, gyorsan felmelegszik
- ideális hétfégi házakban, kollégiumban, kempingezéshez
- **Ø18 cm főzőfelület**
- beállítható főzési hőmérséklet
- stabil gumilábakkal
- **masszív, zománcozott készülékház**
- rendkívül könnyen tisztítható
- kis helyen elfér
- méret: 21 x 6,5 x 25,5 cm

**HG R 02WH****HORDOZHATÓ ELEKTROMOS FŐZŐLAP**

- teljesítmény: 1000 W + 1500 W, gyorsan felmelegszik
- ideális hétfégi házakban, kollégiumban, kempingezéshez
- **Ø15 cm + Ø18 cm főzőfelület**
- beállítható főzési hőmérséklet
- stabil gumilábakkal
- **masszív, zománcozott készülékház**
- rendkívül könnyen tisztítható
- kis helyen elfér
- méret: 47 x 6,5 x 25,5 cm

**HG R 03SS****HORDOZHATÓ ELEKTROMOS FŐZŐLAP**

- teljesítmény: 1500 W, gyorsan felmelegszik
- ideális hétfégi házakban, kollégiumban, kempingezéshez
- **Ø18 cm főzőfelület**
- beállítható főzési hőmérséklet
- stabil gumilábakkal
- **masszív, rozsdamentes készülékház**
- rendkívül könnyen tisztítható
- kis helyen elfér
- méret: 23 x 8,5 x 25,5 cm

**HG R 04SS****HORDOZHATÓ ELEKTROMOS FŐZŐLAP**

- teljesítmény: 1000 W + 1500 W, gyorsan felmelegszik
- ideális hétfégi házakban, kollégiumban, kempingezéshez
- **Ø15 cm (1000 W) és Ø18 cm (1500 W) főzőfelületek**
- beállítható főzési hőmérséklet
- stabil gumilábakkal
- **masszív, rozsdamentes készülékház**
- rendkívül könnyen tisztítható
- kis helyen elfér
- méret: 47 x 9 x 25,5 cm



## HG AF 24

### DUPLAKOSARAS FORRÓLEVEGŐS SÜTŐ

- teljesítmény: 2460 W
- 2 x 3,8 liter kapacitás
- digitális vezérlés
- kiválasztható 6-féle üzemmód: forrólevegős sütés, pirítás, sütés, aszalás, kiolvasztás, újramelegítés
- **MEAL funkció:** két különböző étel a két kosárban egyszerre készül el
- **DUAL funkció:** két kosárban egyszerre ugyanolyan étel készíthető nagy mennyiségben
- a kosarak egymástól függetlenül is használhatók
- működés közben állítható hőmérséklet és hátralévő idő
- egyszerű kezelés
- méret: 39 x 31 x 35 cm



VIDEO



## HG IF 29

### INDUKCIÓS FŐZŐLAP

- teljesítmény: 2000 W
- szabadon álló, hordozható kivitel
- hőálló, Ø29 cm üvegkerámia főzőfelület
- használható edényméret: Ø12 - Ø26 cm
- csúszásgátló szilikon talpak
- érintógombos, egyszerű vezérlés
- 200 Wattonként, 10 fokozatban **állítható teljesítmény** (200 W - 2000 W)
- 20 °C-onként, 10 fokozatban **kiválasztható hőmérséklet (60 - 240 °C-ig)**
- **kikapcsolás időzítés: 1 perc - 3 óra**
- automatikus edényfelismerés
- **gyerekzárral**
- tápellátás: 220-240 V~ / 50-60 Hz / 2000 W
- méret: Ø29 x 6,4 cm



## HG LS 1000

### FORRÓ LEVEGŐS SÜTŐFEDÉL

- teljesítmény: 1000 W
- **üveg fedél, beépített halogén fűtéssel és légkeveréssel**
- az üvegfedélen át könnyen ellenőrizhető sütési állapot
- látványos működés
- beállítható hőmérséklet 45 °C - 220 °C-ig
- beállítható időtartam 1 perctől
- egyszerű, biztonságos kezelés
- elektromos kukta rozsdamentes acél belső edényén használható
- **használható edények: Ø22 cm, Ø24 cm**
- könnyű tisztítás
- méret: Ø25,5 x 12 cm



**HGOS19****OSTYASÜTŐ**

- teljesítmény: 1000 W
- 19 cm átmérőjű ostya készíthető
- a még meleg ostya tölcsérré alakítható a tartozék kúppal
- alkalmas sajtos tallér sütésére is
- automata fogantyúzárral
- áram alatt / sütésre kész jelzőfények
- tapadásmentes sütőfelület
- könnyen tisztítható
- csúszásmentes talpak
- függőlegesen is tárolható
- vezetékartó
- méret: 19,5 x 11 x 25 cm

**NEW!****HG GS 21****GOFRISÜTŐ**

- teljesítmény: 750 W
- egyszerre két gofri készíthető
- áram alatt / sütésre kész jelzőfények
- tapadásmentes sütőfelület
- könnyen tisztítható
- méret: 22 x 7,5 x 23 cm

**HG GK 04****GOFRIKEHELYSÜTŐ**

- teljesítmény: 520 W
- egyszerre 4 db csésze alakú gofri süthető
- piros jelzőfény
- tapadásmentes sütőfelület
- könnyen tisztítható
- vezetékartó
- méret: 16 x 9 x 22 cm

**HG BG 30****BUBBLE - GOFRISÜTŐ**

- teljesítmény: 900 W
- egyszerre egy hatszögletű bubble-gofri készíthető, amely 30 db gofri-buborékból áll
- áram alatt / sütésre kész jelzőfények
- tapadásmentes sütőfelület
- könnyen tisztítható
- vezetékárolóval
- méret: 21 x 11 x 26 cm

**HG SZ 04****SZENDVICSSÜTŐ**

- teljesítmény: 750 W
- egyszerre két szendvics készíthető
- áram alatt / sütésre kész jelzőfények
- tapadásmentes sütőfelület
- könnyen tisztítható
- vezetékartó
- méret: 22,2 cm x 9,5 x 22,1 cm

**HG P 01****PANINI SZENDVICSSÜTŐ**

- teljesítmény: 750 W
- egyszerre két kisebb, vagy egy nagyméretű szendvics készíthető
- áram alatt / sütésre kész jelzőfények
- tapadásmentes sütőfelület
- könnyen tisztítható
- méret: 23 x 9 x 21 cm







## HG KP 42

### 4 SZELETES KENYÉRPIRÍTÓ

- **teljesítmény: 1400 W** • egyszerre négy szelet kenyér pirítható • intelligens pirítás
- automatikus középre igazítás • kenyér beakadás gátló • **7 fokozatban állítható pirítás** • CANCEL gomb a pirítás megszakításához • újramelegítő és kiolvasztás funkciók • **tartozék zsemlemelegítő** • **könnyen tisztítható morzsatálca**
- méret: 38,2 x 14,4 x 17,2 cm



## HG KP 22

### 2 SZELETES KENYÉRPIRÍTÓ

- **teljesítmény: 750 W** • egyszerre két szelet kenyér pirítható • intelligens pirítás
- automatikus középre igazítás • kenyér beakadás gátló • **7 fokozatban állítható pirítás** • CANCEL gomb a pirítás megszakításához • újramelegítő és kiolvasztás funkciók • **tartozék zsemlemelegítő** • **könnyen tisztítható morzsatálca**
- méret: 26 x 14,4 x 17,2 cm



## HGKP22LCD

### KENYÉRPIRÍTÓ LCD KIJELZŐVEL

- **teljesítmény: 950 W** • egyszerre két szelet kenyér pirítható • LCD kijelzővel • automatikus középre igazítás • kenyér beakadás gátló • kenyér magasra emelő rendszer • 7 fokozatban állítható pirítás • CANCEL gomb a pirítás megszakításához • újramelegítő és kiolvasztás funkciók • tartozék zsemlemelegítő • könnyen tisztítható morzsatálca • vezetékterelő • tápellátás: 220-240 V~ / 50-60 Hz • méret: 28,5 x 18 x 17,3 cm



## HG SZE 01

### SZELETELŐGÉP

- **teljesítmény: 150 W** • fokozatmentesen állítható szeletelési vastagság (0-1,5 cm)
- rozsdamentes forgókés, Ø17 cm • **csúszásmentes talpak** • biztonsági kapcsolóval
- összecukható, könnyen tárolható • **süllyesztett vezetékterelővel** • túlmelegedés elleni védelem • méret: kinyitva: 26 x 20 x 33 cm, összecukva: 9,5 x 20 x 33 cm

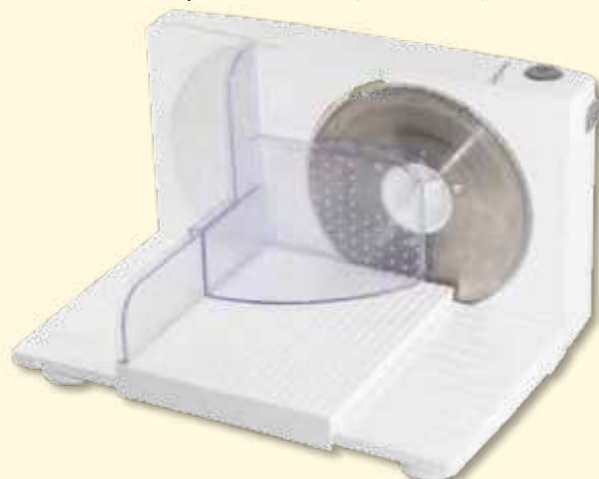



## HG KS 900

### KENYÉRSÜTŐ

- **15 program**, pl. gyorsütés, gluténmentes, teljes kiőrlésű vagy éppen joghurtkészítés
- **kenyérméretválasztási lehetőség:** 500 g, 750 g, **900 g**
- 60 perces melegen tartó funkció
- **15 perc áramszünet-memória**
- **ujjlenyomatmentes rozsdamentes felület**
- tartozék mérőpohár, mérőkanál
- tápellátás: 220-240 V~ / 50-60 Hz / **710 W**
- méret: 28 x 29 x 32,5 cm



## HG BA 27

### BEFŐZŐ AUTOMATA

- **teljesítmény: 1800 W**
- 27 literes zománczott fém tartály
- alkalmas max. 14 db 1 literes befőttes üveg sterilizálására
- **alkalmas max. 27 liter folyadék melegítésére, felforrolására, melegen tartására (pl. tea, forrált bor)**
- cseppmentes leeresztő csappal
- mechanikus termosztát
- kikapcsolható termosztátangjelzés
- időzíthető kikapcsolás, max. 120 perc
- hőszigetelt fogantyúk
- tartozék műanyag üvegtartó rács
- **vezeték tárolóval**
- méret: 46 x 43 x 48 cm



## HG ASZ 5

### ASZALÓ

- ideális gyümölcsök, zöldségek, zöldségzserék, magvak stb. aszalásához
- **35-70°C között állítható hőmérséklet**
- 5 db egymásra helyezhető tálca
- **max. töltőtömeg: 3,5 kg**
- kiváló belső légáramlás
- működést jelző LED
- tápellátás: 230 V~ / 50 Hz / 250 W
- méret: 31 x 21 x 25 cm





### HGFH01

### VÁKUUMOS FÓLIAHEGESZTŐ

- teljesítmény: 100 W
- automatikus és manuális vákuumozás
- szívóerő max. -0,8 bar
- külön hegesztés funkció
- hegesztés hossza: max. 30 cm
- hegesztés szélessége: 2 mm
- tartozék: mini fóliavágó, vákuum cső, 5 db 20 x 30 cm tasak
- tartalékfólia típusok: HGF2030, HGF2840, HGF28500
- tápellátás: 220-240 V~ / 50-60 Hz
- méret: 240 x 255 x 180 mm
- tömeg: 952 g

**NEW!**



### HGFH10

### VÁKUUMOS FÓLIAHEGESZTŐ

- teljesítmény: 130 W
- automatikus és manuális vákuumozás
- nedves vagy száraz vákuumos hegesztés
- külön hegesztés funkció
- belső fóliatekeres tároló (max. Ø6,2 cm)
- beépített fóliavágó
- szívóerő max. -0,7 bar
- hegesztés hossza: max. 30 cm
- hegesztés szélessége: ~3 mm
- tartozék: 5 db 20 x 30 cm tasak
- tartalékfólia típusok: HGF2030, HGF2840, HGF28500
- tápellátás: 220-240 V~ / 50-60 Hz
- méret: 389 x 84 x 150 mm
- tömeg: 1399 g

**NEW!**



típus	megnevezés	jellemzők	méret	menyiség
HGF28500	Vákuumfólia tekeres <b>NEW!</b>	HGFH10 és HGFH01 vákuumos fóliahegesztőkhöz, kompatibilis a HGFH10 vákuumos fóliahegesztő belső tartójával, a tekerces élelmiszer-biztonságos anyagból készültek, mikrózható, fagyasztható, szín: átlátszó, anyag: PE + szilikon	28 x 500 cm	2 tekeres
HGF2840	Vákuumfólia zacskó <b>NEW!</b>	HGFH10 és HGFH01 vákuumos fóliahegesztőkhöz, a zacskók élelmiszer-biztonságos anyagból készültek, mikrózható, fagyasztható, szín: átlátszó, anyag: PE + szilikon	28 x 40 cm	50 db
HGF2030	Vákuumfólia zacskó <b>NEW!</b>	HGFH10 és HGFH01 vákuumos fóliahegesztőkhöz, a zacskók élelmiszer-biztonságos anyagból készültek, mikrózható, fagyasztható, szín: átlátszó, anyag: PE + szilikon	20 x 30 cm	50 db



**HG BM 12****BOTMIXER**

- teljesítmény: 250 W
- ergonomikus markolat
- **nemesacél kések**
- ABS alapanyag
- **magas fordulatszám (15.000 / min)**
- könnyen levehető műanyag mixelőszár
- **könnyű tisztítás**
- túlmelegedés elleni védelem
- méret: Ø6,5 x 35 cm

**HGDG800****KONYHAI ROBOTGÉP**

- kellemes tapintású minőségi műanyag burkolat
- 6 literes rozsdamentes keverőtál átlátszó fedéllel, adagolónyílással
- 800 W egyenáramú, erős DC motor
- egyenletes, rezgésmentes működés
- elektromos sebességállítás 6 fokozatban, plusz Pulse fokozat
- digitális számláló fehér LED kijelzővel
- tartozék dagasztókar, habverő, keverő
- felnyitó fejrész
- tapadókorongos talpak
- vezetékárolóval
- tápellátás: 220-240 V~ / 50-60 Hz
- méret: 36 x 32 x 23 cm

**NEW!****HG BMS 64****BOTMIXERSZETT**

- teljesítmény: 600 W
- ergonomikus markolat
- **tartozék rozsdamentes mixer, mérőpohár, habverő és tálás aprító**
- 2 sebességfokozat
- rozsdamentes kések
- **könnyű tisztítás**
- egyszerűen összerakható
- túlmelegedés elleni védelem
- tálás aprító űrtartalma: 600 ml
- mérőpohár űrtartalma: 700 ml

**HG HD 1300****HÚSDARÁLÓ**

- **maximális teljesítmény: 1300 W**
- **darálási kapacitás: 1600 g / perc**
- **tartozék 3 db rozsdamentes vágórostély** (3 mm finom, 5 mm normál, 7 mm durva)
- rozsdamentes kés
- rozsdamentes adagolótálca
- tartozék kolbászöntő és kebbekészítő
- **forgásirányváltás**
- csúszásmentes talpak
- tápellátás: 230 V / 50 Hz
- méret: 26 x 15,4 x 30,4 cm

**HG KM 18****KÉZI MIXER**

- teljesítmény: 250 W
- **5 sebességfokozat**
- TURBO fokozat
- tartozék habverő és dagasztó karok
- **konyhapultra állítható**
- **könnyű tisztítás**
- túlmelegedés elleni védelem
- méret: 14 x 20 x 9 cm

**HG HD 1300/PP****PARADICSOMPASSZÍROZÓ**

- **paradicsompaszírozó HG HD 1300 készülékhez**
- alkalmas paradicsom vagy egyéb gyümölcsök pürésítésére

**HG HD 1300/SZ****SZELETELŐ-, DARÁLÓKÉSZLET**

- szeletelő-, reszelő-, darálókészlet
- HG HD 1300 készülékhez**
- 3-féle betét: szeletelő, almareszelő, diódaráló



## HGAP15

### ÜVEGTÁLAS APRÍTÓ

- teljesítmény: 400 W
- 2 db 2-élű, akár egyszerre is használható rozsdamentes kés
- hatékony aprítás: alkalmas hús, zöldségek, gyümölcsök, mogyoró, dió, stb. aprítására
- **strapabíró 1,8 literes üvegtál**
- egyszerű, két gombos kezelés
- **2 sebességfokozat**
- STOP funkció: a kés szinte azonnal megáll
- könnyű tisztítás
- túlmelegedés elleni védelem
- tápellátás: 220-240 V~ / 50-60 Hz
- méret: 24 x 25,5 x 18 cm



**NEW!**



## HG AP 18

### MULTIFUNKCIÓS APRÍTÓ

- teljesítmény: 400 W
- **strapabíró 1,8 literes üvegtál, nem karcolódik**
- 4-élű rozsdamentes kés, hatékony aprítás: alkalmas hús, zöldségek, gyümölcsök, mogyoró, dió, stb. aprítására
- STOP funkció: a kés szinte azonnal leáll
- egyszerű egy gombos kezelés
- gyorsan darabjaira szedhető, könnyen tisztítható
- **tartozékok: 4-élű kés, dagasztókar, habverőtárcsa, hámozóhenger (fokhagymához)**
- tápellátás: 220-240 V~ / 50 Hz
- méret: 21,8 x 25,8 x 18 cm



## HG AP 13

### APRÍTÓ

- teljesítmény: 320 W
- rozsdamentes kések
- **1 literes üvegtál**
- egyszerű kezelés
- könnyű tisztítás
- túlmelegedés elleni védelem
- méret: 19 x 22 x 16 cm



## HG TM 01

### DIGITÁLIS MAGHŐMÉRŐ

- mérés határ: **-50°C - +300°C**
- **15 cm-es mérőszonda**
- hőmérséklet 0,1 °C/°F kijelzése, kiválasztható °C vagy °F
- be/ki kapcsolható
- tápellátás: 1x1,5 V (LR44) gombaelem, tartozék
- méret: 26 x 3 x 1,5 cm



## HG M 05

### KONYHAI MÉRLEG

- mérés határ: **5 kg**
- mérési pontosság: **1 g**
- tára funkcióval
- mértékegységek: g/oz, lb; víz ml/cup; tej ml/cup
- csúszásmentes talpak
- automatikus kikapcsolás
- **alacsony tápfeszültségjelzés**
- túlterhelésjelzés
- tápellátás: 2 x 1,5 V (AAA) elem, nem tartozék
- méret: 20 x 18 x 1,7 cm



## HG M 15

### KONYHAI MÉRLEG

- mérés határ: **15 kg**
- mérési pontosság: **1 g**
- mérés közben is jól látható, **világító piros LED kijelzővel**
- tára funkcióval
- mértékegységek: kg/ lb / g
- csúszásmentes talpak
- automatikus kikapcsolás
- **alacsony tápfeszültségjelzés**
- túlterhelésjelzés
- tápellátás: 2 x 1,5 V (AAA) elem, nem tartozék
- méret: 27 x 25 x 1,8 cm





## HG PR 06

## ESZPRESSZÓ KÁVÉFŐZŐ

- teljesítmény: 800 W, 3,5 bar nyomás
- alkalmas 4 csésze eszpresszó kávé elkészítéséhez
- tejhabosítóval cappuccino készítéséhez
- piros visszajelző fény
- üvegkancsó hőszigetelt fogantyúval
- kivehető csepptálca
- csúszásmentes szilikontalpak
- túlmelegedés elleni védelem
- méret: 17 x 32 x 23,5 cm



## HG PR 06/K

ÜVEGKIÖNTŐ HG PR 06  
ESZPRESSZÓ KÁVÉFŐZŐHÖZ

## HG KD 75

## KÁVÉDARÁLÓ

- teljesítmény: 150 W
- rozsdamentes tartály és kések
- 75 g szemeskávé-kapacitás
- egyszerű, biztonságos kezelés
- könnyű tisztítás
- méret: Ø10,5 x 19 cm



## HGSZG1000

## SZÓDAGÉP

NEW!

- a csomag tartalma:  
1 db szódagép
- 1 db BPA mentes vízespalack**  
rozsdamentes acél kupakkal és talppal  
(HGSZG1000P)
- **a vízespalack űrtartalma 1 l**
- a vízespalackban 850 ml víz  
szénsavasítható
- kompatibilis a szokványos CO<sub>2</sub> patronnal  
(Ø6 x 36,5 cm; 425 g CO<sub>2</sub>)
- méret: 14 x 41,5 x 25 cm
- üres tömege vízespalackkal: 2300 g
- A csomag CO<sub>2</sub> patronnát nem tartalmaz!**



## HGSZG1000P

## VIZESPALACK HGSZG1000 SZÓDAGÉPHEZ

- BPA mentes
- anyaga: PET műanyag
- rozsdamentes acél fedővel és talppal
- a palack űrtartalma 1 l
- a palackban 850 ml víz szénsavasítható
- üres tömege: 230 g

NEW!

## HG TH 150

## TEJHABOSÍTÓ

- teljesítmény: 450-550 W
- termostátvezérelt, meleg tej/hab készítésére
- tejmelegítés 300 ml, tejhabkészítés  
**150 ml tejből**
- rozsdamentes / műanyag dupla falú kivitel
- tapadásmentes belső felület
- könnyen tisztítható
- melegítés 65°C-ra
- méret: 10 x 20 x 15,5 cm

## VIDEO



## HG VF 04

## VÍZFORRALÓ

- teljesítmény: 1850-2000 W
- 1,7 literes víztartály
- duplafalú, műanyag-rozsdamentes  
kivitel
- mindkét oldalról látható folyadékszint
- cseppenésmentes kiöntés
- kivehető vízszűrővel
- 360°-ban forgatható állvány
- rejtett fűtőszál
- hőszigetelt fogantyúval
- könnyű tisztítás
- túlmelegedés elleni védelem
- méret: Ø16 x 24 x 26 cm



## HG VF 05

## ELEKTROMOS VÍZFORRALÓ

- teljesítmény: 2000 W
- 1,2 literes víztartály
- mindkét oldalról látható folyadékszint
- cseppenésmentes kiöntés
- kivehető vízszűrővel
- 360°-ban forgatható állvány
- rejtett fűtőszál
- hőszigetelt fogantyúval
- könnyű tisztítás
- túlmelegedés elleni védelem
- méret: Ø14 x 21 cm



**10-104-007**

**KÁVÉKIÖNTŐ**

- 600 ml űrtartalom
- tapadásmentes kőbevonat
- mosogatógépben is mosható



NAVA®

**10-144-100**

**SERPENYŐ**

- 20 cm átmérő
- tapadásmentes kőbevonat
- indukciós főzőlapon is használható
- mosogatógépben is mosható
- felakasztható



NAVA®

**10-144-103**

**SERPENYŐ**

- 28 cm átmérő
- tapadásmentes kőbevonat
- indukciós főzőlapon is használható
- mosogatógépben is mosható
- felakasztható



NAVA®

**10-144-110**

**WOK SERPENYŐ**

- 28 cm átmérő
- tapadásmentes kőbevonat
- indukciós főzőlapon is használható
- mosogatógépben is mosható
- felakasztható



NAVA®

**10-144-112**

**PALACSINTASÜTŐ**

- 24 cm átmérő
- tapadásmentes kőbevonat
- indukciós főzőlapon is használható
- mosogatógépben is mosható
- felakasztható



NAVA®

**10-144-120**

**LÁBAS**

- 20 cm átmérő
- tapadásmentes kőbevonat
- indukciós főzőlapon is használható
- üveg fedő
- mosogatógépben is mosható



NAVA®

**10-144-122**

**LÁBAS**

- 28 cm átmérő
- tapadásmentes kőbevonat
- indukciós főzőlapon is használható
- üveg fedő
- mosogatógépben is mosható



NAVA®

**10-144-130**

**PECSENYESÜTŐ**

- 28 cm átmérő
- tapadásmentes kőbevonat
- indukciós főzőlapon is használható
- üveg fedő
- mosogatógépben is mosható



NAVA®

**0APE039****ROZSDAMENTES KUKTA, GYORSFŐZŐ**

- átmérő: 22 cm
- űrtartalom: 5 liter
- gyors zárral ellátott fedőrész három biztonsági szeleppel, amely megakadályozza a nyomás alatti nyitást
- 3 rétegű, acél-alumínium-acél talppal
- **indukciós főzőlapon használható**
- csökkentett energiafogyasztással
- BPA FREE
- 18/10 stainless steel

**PEDRINI****10-239-003****SÜTŐTÁLCA**

- tapadásmentes bevonat
- vastagság: 0,4 mm
- magasság: 1,5 cm
- anyaga: szénacél
- méret: 29 x 43,5 cm

**NAVA****10-239-006****KENYÉR SÜTŐFORMA**

- tapadásmentes bevonat
- kapacitás: max. 2 liter
- vastagság: 0,4 mm
- magasság: 7,5 cm
- anyaga: szénacél
- méret: 11 x 30 cm

**NAVA****10-274-001****MÉRŐPOHARAS MÉRLEG  
DIGITÁLIS KIJELZŐVEL**

- mérőskálák: ml, oz, csésze
- kapacitás: max. 1500 ml, 55 oz, 6 csésze
- mérési fokok: 50 ml, 2 oz, 1/4 csésze
- méréshatár: 5 kg
- mérési pontosság: 1 g
- mértékegység kijelzés: gr, oz, ml
- tárázás funkció
- be-kikapcsoló gomb
- automatikus kikapcsolás 2 perc után
- alacsony elemszint kijelzés
- túlterheléskijelzés
- csúszásmentes alap
- tápellátás: 2 x 1,5 V (AAA) elem, nem tartozék

**NAVA****GD 160****PEDRINI ELEMES TEJHABOSÍTÓ, KEVERŐ**

- tápellátás: 2 x 1,5 V (AA) elem, nem tartozék
- anyaga: fém
- méret: 3,5 x 21 x 2,5 cm

**PEDRINI****0147-320****SAJT- ÉS DIÓRESZELŐ**

- egyszerű használat
- rozsdamentes acél dobbal
- ergonomikus kialakítás
- mosogatógépben is mosható
- olasz minőség

**PEDRINI****0152-420****DÍSZÍTŐ TUBUS**

- díszítő tubus öt fejjel
- műanyag
- olasz minőség

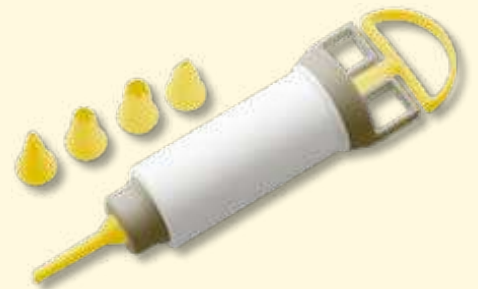
**PEDRINI****03GD259****MŰANYAG HABKÁRTYA**

- három darabos kiserelés
- torták díszítéséhez és fondantok simításához
- rugalmas műanyag
- könnyű használat
- mosogatógépben is mosható
- olasz minőség

**PEDRINI****10-111-081****SZILIKON SÜTŐKESZTYŰ**

- vastagság: 3 mm
- magasság: 1 cm
- csúszásmentes felület
- anyaga: szilikon, belül szövet
- mosogatógépben is mosható
- méret: 19 x 30 cm

**NAVA**



## HG FMZ 18

### FÜRDŐSZOBAI MÉRLEG

- méréshatár: 180 kg
- mérési pontosság: 100 g
- **testzsír, testhidratálttság, izomtömeg, csonttömeg-meghatározás**
- **automatikus be- és kikapcsolás**
- elemállapot- és túlterheltség kijelzés
- memória, 10 felhasználó tárolása
- választható mérési mértékegység: kg/lb/st
- tápellátás: 2 x 1,5 V (AAA) elem, nem tartozék
- méret: 30 x 30 cm



## HG FM 12

### FÜRDŐSZOBAI MÉRLEG

- méréshatár: 180 kg
- mérési pontosság: 100 g
- automatikus be- és kikapcsolás
- elemállapot- és túlterheltség kijelzés
- **LCD kijelző: 62 x 26 mm**
- tápellátás: 2 x 1,5 V (AAA) elem, nem tartozék
- méret: 28 x 28 x 2 cm



## HG HSZ 22

### HAJSZÁRÍTÓ

- teljesítmény: 1800-2200 W
- 2 sebességfokozat
- 3 hőmérséklet-fokozat
- **hideglevegő-funkció**
- felakasztható
- szűkítő koncentrált légáramhoz
- méret: 30 x 26 x 9 cm



## HG HSZ 18

### HAJSZÁRÍTÓ

- teljesítmény: 1400 W
- **becsukható nyél**
- felakasztható
- 2 sebességfokozat a hatékony hajszárításért
- szűkítő koncentrált légáramhoz
- méret: 19 x 23 x 7,5 cm



## HG HS 12

### HAJ- ÉS TESTSZŐRNYÍRÓ KÉSZLET

- **vezetékes és vezeték nélküli használat**
- 5 cserélhető fej: széles, normál és precíziós vágófej, orrszőrnyíró, borotva
- 7 műanyag fésű:
- hajnyíró 3, 6, 9, 12 mm /
- szakállnyíró 4, 6, 8 mm
- **töltési állapotot jelző LED**
- 2 óra töltéssel 60 percet üzemel
- beépített Li-ion akkumulátor
- tartozék töltő- és tárolóállvány, hálózati adapter



## HG TR 01

### ORRSZŐRNYÍRÓ

- **orrszőr-, fülszőr- és szemöldökvágó**
- mikro-vágórendszer
- tartozék szemöldökfésű (2 méret) és tisztítókefe
- tápellátás: 1 x 1,5 V (AA) elem, nem tartozék
- méret: Ø2,5 x 16 cm



## HG V 22

### KERÁMIA TALPAS VASALÓ

- **teljesítmény: 1850-2200 W**
- **kerámia bevonatú talp**
- öntisztító funkció
- gőzölés és függőleges gőzlöket funkciók
- vízpermet funkció
- fűtést jelző fény
- flexibilis tápkábel csatlakozás
- kb. 160 ml víztartály
- méret: 25,5 x 13,5 x 10 cm



# Hűtéstechnika

## ACH 12000

### HŰTŐ-FŰTŐ MOBIL KLÍMA

- helyi légkondicionáló berendezés
- **ideális 26 m<sup>2</sup> helyiséghez**
- **4 üzemmód: hűtés, ventilátor, szárítás, fűtés**
- be- és kikapcsolás időzítő (24 óra)
- minden funkció távirányítható
- **Smart Life applikációval telefonról, távolról vezérelhető** (WiFi 2,4 GHz)
- **hűtési / fűtési teljesítmény: 3,5 kW / 3,3 kW**
- maximális szárítási teljesítmény: 36 liter / 24 óra
- távirányító tápellátása: 2 x 1,5 V (AAA) elem, nem tartozék
- tápellátás: 220-240 V~ / 50 Hz / 1370 W
- méret: 44 x 82 x 35 cm
- súly: nettó 27 kg
- **energihatékonysági osztály: hűtés: A / fűtés: A+**



Figyelem! Tűzveszély!



#### FIGYELEM!

A készülék propángázzal (R290) van töltve.

A készüléket beüzemelni, használni, tárolni legalább 11,8 m<sup>2</sup> alapterületű helyiségben szabad!

## LHP 400

### LÉGHŰTŐ TÁVIRÁNYÍTÓVAL

- beépített víztartály
- **tartozék jégakkuk**
- cserélhető párologtató betét (LHP 400/T)
- szabályozható ventilátorteljesítmény (3 fokozat)
- 3 ventilátor üzemmód: normál, természetes szél, elalvás
- kapcsolható légtérrelő lamellák
- kikapcsolási időzítő: 1-7 óra
- **távirányítóval is vezérelhető**
- ergonomikus hordfűl
- kereken gördíthető
- tápellátás: 230 V~ / 50 Hz
- méret: 25 x 58 x 28 cm



## LHP 400/T

### PÁRÁSÍTÓ BETÉT LHP 400-HOZ



## LH 300

### LÉGHŰTŐ

- beépített víztartály (3 liter)
- **tartozék jégakkuk**
- cserélhető párologtatóbetét (LH 300/T)
- szabályozható ventilátorteljesítmény (3 fokozat)
- kapcsolható légtérrelő lamellák
- ergonomikus hordfűl
- kereken gördíthető, befékezhető
- tápellátás: 230 V~ / 50 Hz / **80 W**
- méret: 25 x 58 x 28 cm

## LH 300/T

### PÁRÁSÍTÓ BETÉT LH 300-HOZ



## WSL 4

### ABLAKSZIGETELÉS MOBIL KLÍMÁHOZ

- **nyitott ablak mellett segít bent tartani a hideget és kint a meleget**
- egyszerű felszerelés a tépőzárral
- minden bukó nyíló típusú ablakra felszerelhető
- **kifúvatómlő csatlakoztatása cipzáron keresztül**
- strapabíró anyag
- hossz: 4 m
- tartozék öntapadó tépőzár
- kiválóan használható mobil klímákhoz





**SFM 40/WH****PÁRÁSÍTÓ VENTILÁTOR TÁVIRÁNYÍTÓVAL**

- névleges lapátátmérő: 40 cm
- 3 ventilátorsebesség
- üzemmódok: normál, természetes, alvó
- 3 párasítási fokozat, a ventilátortól függetlenül kapcsolható
- kapcsolható 75° oszcillálás
- állítható fejdőlésszög
- 0,5 - 7,5 órás ventilátor kikapcsolás időzítő
- víztartály mérete: 3 liter (12 óra párasítás)
- **LED kijelző és távirányító érintógombok**
- kerekeken könnyen gördíthető
- tápellátás: 220-240 V~ / 50 Hz / **90 W**
- méret: Ø43 x 121 x 38 cm

**SFM43BK****PÁRÁSÍTÓ VENTILÁTOR**

- névleges lapátátmérő: 40 cm
- 3 ventilátor lapát
- elektronikus fűliagombokkal vagy távirányítóval vezérelhető
- 3 sebességfokozat
- üzemmódok: normál, természetes szél és éjszakai üzemmód
- kapcsolható oszcillálás
- kikapcsolásidőzítés 0,5-7,5 óra
- állítható fejdőlésszög
- **felülről tölthető víztartály, 2,8 l**
- **3 fokozatban állítható, önállóan is használható párasítás**
- max. 220 g / óra párasítás
- kerekeken könnyen gördíthető
- távirányító tápellátása 2 x 1,5 V (AAA) elem, nem tartozék
- tápellátás: 220-240 V~ / 50-60 Hz / **75 W**
- méret: 43 x 127 x 40 cm

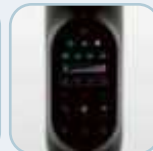
**PVR 50****PADLÓVENTILÁTOR**

- névleges lapátátmérő: 50 cm
- szabályozható teljesítmény (3 fokozat)
- állítható fejdőlésszög (90°)
- **fém lapátok**
- masszív krómozott védőrács
- tápellátás: 230 V~ / 50 Hz / **120 W**
- méret: 60 x 58 x 25 cm

**PVR 35****PADLÓVENTILÁTOR**

- névleges lapátátmérő: 35 cm
- tápellátás: 230 V~ / 50 Hz / **60 W**
- méret: 46 x 46 x 20 cm



**TWFR 120****OSZLOPVENTILÁTOR**

- világító, kék kijelzővel
- **kijelzi a helyiség hőmérsékletét**
- **érintőpanel és távirányító**
- 3 üzemmód: normál, természetes, alvó
- szabályozható teljesítmény (3 fokozat)
- 1-12 órás ventilátor kikapcsolás időzítő
- kapcsolható oszcillálás (75°)
- tápellátás: 230 V~ / 50 Hz / **50 W**
- méret: Ø34 x 120 cm

**TWFR 74****OSZLOPVENTILÁTOR**

- **nyomógombokkal és távirányítóval vezérelhető**
- 3 üzemmód: normál, természetes, alvó
- szabályozható teljesítmény (3 fokozat)
- 0,5 - 7,5 órás ventilátor kikapcsolás időzítő
- kapcsolható oszcillálás (75°)
- tápellátás: 230 V~ / 50 Hz / **50 W**
- méret: Ø22 x 74 cm

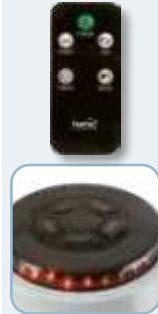
**SFR 40 3D****ÁLLÓ VENTILÁTOR  
3D OSCILLÁLÁSSAL**

- **névleges lapátátmérő: 40 cm**
- állítható magasság: 115 - 130 cm
- szabályozható teljesítmény (3 fokozat)
- szél funkciók: normál, természetes, alvó
- **választható vízszintes, függőleges vagy 3D oszcilláció**
- 5 db átlátszó lapát
- 12 órás kikapcsolás időzítés
- LED kijelző
- távirányítóval
- tápellátás: 230 V~/50 Hz/**60 W**
- méret: Ø45 x 130 x 44 cm

**VIDEO****SFS 40****ÁLLÓ FÉM VENTILÁTOR**

- **névleges lapátátmérő: 40 cm**
- **állítható magasság (90-120 cm)**
- szabályozható teljesítmény (3 fokozat)
- kapcsolható oszcillálás (85°)
- állítható fejdőlésszög (+/- 15°)
- **fém lapátok**
- tápellátás: 230 V~ / 50 Hz / **50 W**
- méret: 40 x 120 cm

**SFI 45****ÁLLÓ FÉM VENTILÁTOR**

- **névleges lapátátmérő: 45 cm**
- **állítható magasság (108 - 143 cm)**
- szabályozható teljesítmény (3 fokozat)
- állítható fejdőlésszög (90°)
- **fém lapátok**
- sűrű szövésű védőrács
- tápellátás: 230 V~ / 50 Hz / **100 W**
- méret: 56 x 143 cm

**SF 40 WH/M****ÁLLVÁNYOS VENTILÁTOR**

- **névleges lapátátmérő: 40 cm**
- **állítható magasság (94-124 cm)**
- kényelmesen kapcsolható fokozatok
- a motoron lévő forgókapcsolóval
- szabályozható teljesítmény (3 fokozat)
- kapcsolható oszcillálás (80°)
- állítható fejdőlésszög (+15°)
- tápellátás: 230 V~ / 50 Hz / **45 W**
- méret: 70 x 70 x 124 cm

**VIDEO**

- fekete



**SFT40R****ÁLLÓVENTILÁTOR TÁVIRÁNYÍTÓVAL 3IN1**

- névleges lapátátmérő: **40 cm**
- érintógombokkal vagy távirányítóval vezérelhető
- 3-féle magasságban szerelhető (78/105/132 cm)
- 5 db átlátszó ventilátorlapát
- állítható fejdőlésszög
- **fehér LED kijelző, kikapcsolható**
- 4 sebességfokozat + éjszakai funkció
- kapcsolható oszcillálás
- kikapcsolásidőzítés 1-9 óra
- távirányító tápellátása: 1 x 3 V (CR2025) gombelem, tartozék
- tápellátás: 220-240 V~ / 50-60 Hz / **60 W**
- méret: 46 x (78/105/132) x 40 cm

**SFR88DC****ÁLLÓVENTILÁTOR TÁVIRÁNYÍTÓVAL**

- névleges lapátátmérő: **18 cm**
- érintógombokkal vagy távirányítóval vezérelhető
- DC motor, 12 sebességfokozat
- kétféle magasságúra is összeszerelhető (970 mm, 695 mm)
- normál, természetes szél és alvás üzemmódok
- kiválasztható fejdőlésszögek: 30°, 60°, 90°
- kapcsolható vízszintes és/vagy függőleges oszcillálás
- **fehér LED kijelző, 3 perces automatikus kikapcsolás**
- be- vagy kikapcsolásidőzítés: 1-15 óra
- távirányító tápellátása: 2 x 1,5 V (AAA) elem, nem tartozék
- tápellátás: 220-240 V~ / 50-60 Hz / **50 W**
- befoglaló mérete: alacsony összeszerelés: 55 x 97 x 51 cm magas összeszerelés: 32 x 69,5 x 29 cm

**SF45****ÁLLÓ FÉM VENTILÁTOR**

- névleges lapátátmérő: **45 cm**
- 4 ventilátorlapát
- 3 sebességfokozat, kapcsolható oszcillálás
- matt fekete fém ventilátor
- **3 db famintázatú, becsukható láb**
- mechanikus vezérlés
- állítható magasság (114-134 cm) és fejdőlésszög
- tápellátás: 220-240 V~ / 50 Hz / **60 W**
- méret: 82 x (114-134) x 72 cm





## TF 23 TURBO

### ASZTALI ÉS FALI VENTILÁTOR

- névleges lapátátmérő: **23 cm**
- 3 ventilátorsebesség, forgókapcsoló
- 90°-ban dönthető fej
- tartozék tiplik és csavarok a falra szereléshez
- tápellátás: 230 V~ / 50 Hz / **50 W**
- 2x nagyobb légsebesség a Somogyi Elektronik Kft. által forgalomba hozott azonos lapátátmérőjű TF 23 ventilátorhoz képest
- méret: 26 x 28 x 17 cm



## TF 31

### ASZTALI VENTILÁTOR

- névleges lapátátmérő: **30 cm**
- szabályozható teljesítmény (3 fokozat)
- kapcsolható oszcillálás (90°)
- állítható fejdőlésszög
- **fehér lapátok**
- tápellátás: 230 V~ / 50 Hz / **40 W**
- méret: 34,5 x 47 cm



## TF 10 USB

### ASZTALI VENTILÁTOR, USB

- névleges lapátátmérő: **10 cm**
- 1 ventilátorsebesség
- 4 db áttetsző műanyag lapát
- tápellátás USB aljzatról: 5 V / 500 mA / **2.5 W**
- javasolt adapter SA 24USB, NV 2100 USB, SA 20QCPD, nem tartozék
- **1,4 m USB vezetékkel**
- méret: 14,5 x 15 x 9,5 cm
- fekete



## TF 10 USB/WH

### ASZTALI VENTILÁTOR, USB

- névleges lapátátmérő: **10 cm**
- 1 ventilátorsebesség
- 4 db áttetsző műanyag lapát
- tápellátás USB aljzatról: 5 V / 500 mA / **2.5 W**
- javasolt adapter SA 24USB, NV 2100 USB, SA 20QCPD, nem tartozék
- **1,4 m USB vezetékkel**
- méret: 14,5 x 15 x 9,5 cm
- fehér



## CLF 10/BK

### CSÍPTETŐS, AKKUMULÁTOROS VENTILÁTOR

- névleges lapátátmérő: **10 cm**
- **polcra csíptethető (max. 25 mm) vagy asztallapra tehető**
- 3 ventilátorsebesség
- **minden irányban beállítható fejrész**
- elektronikus nyomógombbal
- visszajelző LED
- Li-ion, 18650, 1800 mAh akkumulátor
- üzemidő 3 - 6 óra (magas - alacsony fokozaton)
- töltési idő ~3 óra, **töltés közben is működik**
- tartozék USB vezeték
- méret: 15 x 19 x 13 cm

VIDEO



## HF 9/WH

### KÉZI, TÖLTHETŐ VENTILÁTOR

- névleges lapátátmérő: **9 cm**
- **kézben tartva, vagy az asztali tartóban használható**
- 4 db áttetsző műanyag lapát
- **3 ventilátorsebesség**
- tartozék USB töltővezeték (80 cm)
- tartozék Li-ion akkumulátor: 18650 / 3,7 V / 1200 mAh
- töltést, bekapcsolt állapotot jelző LED-ek
- teljesítmény: **4 W**
- méret: Ø10,5 x 22 x 6,5 cm



## WFM 2

### FALI VENTILÁTOR

- névleges lapátátmérő: **18 cm**
- 3 ventilátorlapát
- **forgókapcsolóval és zsinórkapcsolókkal**
- 3 sebességfokozat
- **kapcsolható oszcillálás**
- állítható fejdőlésszög
- tartozék csavarok és tiplik
- tápellátás: 220 - 240 V~ / 50 Hz / **30 W**
- méret: Ø26 x 38,8 x 31-35 cm



## TP SMALL

## PÁRÁTLANÍTÓ

- digitális kezelőpanel
- környezetbarát töltőgáz (R290)
- víztartály kapacitása: **3,3 liter**
- párátlanító kapacitás: **24 liter / 24 óra**
- állítható páratartalom: 30-90% RH
- kerekeken könnyen gördíthető
- könnyen elérhető, mosható porszűrő
- **kivehető víztartály**
- folyamatos vízvezetés-lehetőség
- vízvezető cső hossza: 1 m
- hordfűl
- vezeték tartó
- **24 órás időzítő**
- teljesítmény: **270 W**
- méret: 33,5 x 51,1 x 26,7 cm / 14,8 kg

**Figyelem! Tűzveszély!**

A készüléket beüzemelni, használni, tárolni legalább 13 m<sup>2</sup> alapterületű helyiségben szabad!

**Honeywell**

## DHM 10LR

## PÁRÁTLANÍTÓ

- környezetbarát töltőgáz (R290)
- párátlanító kapacitás: 10 liter / 24 óra (30 °C, RH: 80%)  
5 liter / 24 óra (27 °C, RH: 60%)
- **ajánlott szobaméret: 10 - 20 m<sup>2</sup>**
- 5-féle üzemmód (Dehumidify, Automatic, Continuous, Fast Dry Clothes, Fan)
- **utolsó beállítás memória**
- aktuális relatív páratartalom-kijelzés
- **beállítható kívánt páratartalom (30% - 80% RH)**
- 1 - 24 órás, óránként állítható kikapcsolásidőzítés
- 2,2 literes víztartály, víztartály-telítettség jelző fény
- tartozék, opcionálisan használható vízvezető cső (30 cm)
- gyerekszár
- méret: 28,4 x 48 x 24 cm

**Figyelem! Tűzveszély!**

A készüléket beüzemelni, használni, tárolni legalább 4 m<sup>2</sup> alapterületű helyiségben szabad!

## DHM 710

## PÁRÁTLANÍTÓ

A készülék Peltier rendszerű, nincs kompresszor, nincs klímagáz. Ebből adódóan a készülék könnyű és halkan működik.

- **párátlanítás max. 700 ml/nap (25 °C, 85% RH)**
- **1,65 literes víztartály**
- megtelt víztartálynál automatikusan kikapcsol
- könnyű, halk készülék
- tápellátás: 220-240 V~ / 50 Hz / 72 W
- méret: 24 x 36 x 12 cm



## DHM 300

## PÁRÁTLANÍTÓ

A készülék Peltier rendszerű, nincs kompresszor, nincs klímagáz. Ebből adódóan a készülék könnyű és halkan működik.

- **párátlanítás max. 300 ml/nap (25 °C, 85% RH)**
- **0,5 literes víztartály**
- megtelt víztartálynál automatikusan kikapcsol
- tartozék hálózati adapter
- könnyű, kompakt, halk készülék
- teljesítmény: 22,5 W
- méret: 15 x 22 x 13 cm



## AIR 50

### LÉGTISZÍTÓ

- légszállítás: 400 m<sup>3</sup>/óra
- ajánlott szobaméret: max 50 m<sup>2</sup>
- **H13 szűrési szint**
- előszűrő, HEPA-szűrő, széniszűrő
- UV-C LED-del
- **magas, közepes, alacsony, vagy automata ventilátorsebesség**
- 2/4/8 óra kikapcsolásidőzítés
- éjszakai fény
- gyerekszár
- szűrőcsere figyelmeztetés (2200 óra)
- **levegőminőség szenzor: PM2,5**
- levegőminőséget jelző színes fény
- tartozék légszűrő (AIR 50/S)
- tápellátás: 230 V~ / 50 Hz / 50 W
- méret: 27 x 50,5 x 30,1 cm



## AIR 50/S

### LÉGSZŰRŐ AIR 50 LÉGTISZÍTÓHOZ



## AIR 18 WIFI

### LÉGTISZÍTÓ

#### TUYA smart applikációval is vezérelhető

- légszállítás: 150 m<sup>3</sup>/óra
- ajánlott szobaméret: max. 18 m<sup>2</sup>
- **HEPA-szűrő**
- érintőgombokkal is kapcsolható magas, közepes, alacsony ventilátorsebesség, anion funkció
- **szűrőcsere-felügyelet és készülék, hátralévő napok száma az applikációban**
- tartozék légszűrő (AIR 18 WIFI/S)
- tápellátás: 230 V~ / 50 Hz / 28 W
- méret: Ø213 x 280 mm



VIDEO



## AIR 18 WIFI/S

### SZŰRŐ AIR 18 WIFI LÉGTISZÍTÓHOZ

- HEPA-szűrővel
- méret: Ø175 x 135 mm



## UHP 4000B

### ULTRAHANGOS HIDEGPÁRÁSÍTÓ

- **érintőgombos vezérlés**
- víztartály kapacitása: **4 liter**
- 3 fokozatban állítható párasítás, különböző színű visszajelző fény
- **párasítás: max. 250 ml/óra**
- **ajánlott szobaméret: max. 40 m<sup>2</sup>**
- víztartály betekintő ablak
- **vízhiány esetén kikapcsol**
- rendkívül alacsony zajszint: 35 dB(A)
- tápellátás: 230 V~ / 50 Hz / 30 W
- méret: 23,5 x 33 x 12,5 cm

VIDEO





# Fűtéstechnika

## FKKI 06

### BEÉPÍTHETŐ ELEKTROMOS LÁTVÁNYKANDALLÓ

- beépíthető vagy falra szerelhető
- önállóan is használható, valóságghű izzó farönk és LED láng effekt
- választható lángszín
- 2 fűtési fokozat: 1000 W / 2000 W
- elektronikus termosztát
- első kifűjési pont
- heti program
- automatikus bekapcsolás-szabályozás
- minden funkció távirányítható
- túlmelegedés elleni védelem
- méret: 127 x 45 x 17 cm



VIDEO

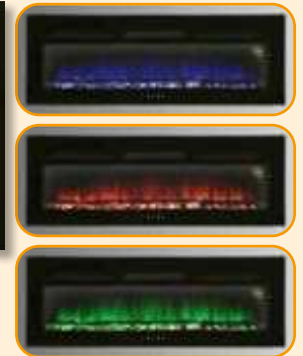
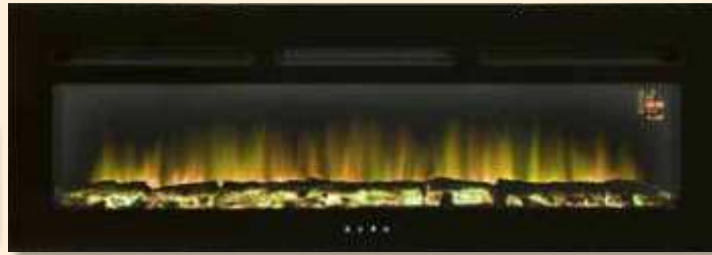

**2000 W**

## FKKI 05

### BEÉPÍTHETŐ ELEKTROMOS LÁTVÁNYKANDALLÓ

- beépíthető vagy falra szerelhető
- önállóan is használható, valóságghű izzó farönk és LED láng effekt
- választható lángszín
- 2 fűtési fokozat: 1000 W / 2000 W
- elektronikus termosztát
- első kifűjési pont
- heti program
- automatikus bekapcsolás-szabályozás
- minden funkció távirányítható
- túlmelegedés elleni védelem
- méret: 91,5 x 45 x 17 cm



VIDEO



**2000 W**

## FKKI 03

### BEÉPÍTHETŐ ELEKTROMOS LÁTVÁNYKANDALLÓ

- önállóan is használható, valóságghű izzó farönk és LED láng effekt
- 2 fűtési fokozat: 1000 W / 2000 W
- elektronikus termosztát
- heti program
- ablaknyitás-érzékelés
- automatikus kikapcsolás túlmelegedés esetén
- minden funkció távirányítható
- első kifűjési pont
- méret: 60 x 44 x 20 cm

**2000 W**



VIDEO



**Válasszon egyedi igényeinek megfelelő kandallókeretet!**





### FKKF 05

### BALI FEHÉR SAROKKANDALLÓ KERET KANDALLÓBETÉTHEZ

- HOME FKKI 03 beépíthető látványkandalló-betéttel használható
- a beépíthető kandallóbetét nem része a csomagnak
- anyaga: laminált forgácslap
- mérete: 95 x 80 x 54 cm

**NEW!**



### FKKF 01

### BORA BORA KERET KANDALLÓBETÉTHEZ - FEHÉR

- HOME FKKI 03 beépíthető látványkandalló-betéttel használható
- a beépíthető kandallóbetét nem része a csomagnak
- anyaga: laminált forgácslap
- méret: 95 x 80 x 26,5 cm

VIDEO



### FKKF 02

### MILANO KERET KANDALLÓBETÉTHEZ - TOBACCO BÜKK

- HOME FKKI 03 beépíthető látványkandalló-betéttel használható
- a beépíthető kandallóbetét nem része a csomagnak
- anyaga: laminált forgácslap
- méret: 96,5 x 76,5 x 27,5 cm

VIDEO



### FKKF 03

### BOLOGNA KERET KANDALLÓBETÉTHEZ - VILÁGOS SONOMA

- HOME FKKI 03 beépíthető látványkandalló-betéttel használható
- a beépíthető kandallóbetét nem része a csomagnak
- anyaga: laminált forgácslap
- méret: 96,5 x 76,5 x 27,5 cm

VIDEO



### FKKF 04

### PALERMO KERET KANDALLÓBETÉTHEZ - FREYA TÖLGY, ALUSZÜRKE

- HOME FKKI 03 beépíthető látványkandalló-betéttel használható
- a beépíthető kandallóbetét nem része a csomagnak
- anyaga: laminált forgácslap
- méret: 92,5 x 76 x 25 cm

VIDEO



**FKK BORA BORA** BORA BORA LÁTVÁNYKANDALLÓ  
- FEHÉR

- a keret anyaga: laminált forgácslap
  - **önállóan is használható, valóságos izzó farönk és láng effekt**
  - beépített LED fényforrás (max 10 W, nem cserélhető)
  - állítható fényerő
  - 2 fűtési fokozat: 1000 W / 2000 W
  - **elektronikus termosztát**
  - **heti program**
  - **ablaknyitás-érzékelés**
  - minden funkció távirányítható
  - túlmelegedés elleni védelem
  - zajszint: 50 dB(A)
  - méret: 95 x 80 x 26,5 cm
- A csomag tartalma: FKKF 01 + FKKI 03.

**FKK MILANO** MILANO LÁTVÁNYKANDALLÓ  
- TOBACCO BÜKK

- a keret anyaga: laminált forgácslap
  - **önállóan is használható, valóságos izzó farönk és láng effekt**
  - beépített LED fényforrás (max 10 W, nem cserélhető)
  - állítható fényerő
  - 2 fűtési fokozat: 1000 W / 2000 W
  - **elektronikus termosztát**
  - **heti program**
  - **ablaknyitás-érzékelés**
  - minden funkció távirányítható
  - túlmelegedés elleni védelem
  - zajszint: 50 dB(A)
  - méret: 96,5 x 76,5 x 27,5 cm
- A csomag tartalma: FKKF 02 + FKKI 03.

**FKK BOLOGNA** BOLOGNA LÁTVÁNYKANDALLÓ  
- VILÁGOS SONOMA

- a keret anyaga: laminált forgácslap
  - **önállóan is használható, valóságos izzó farönk és láng effekt**
  - beépített LED fényforrás (max 10 W, nem cserélhető)
  - állítható fényerő
  - 2 fűtési fokozat: 1000 W / 2000 W
  - **elektronikus termosztát**
  - **heti program**
  - **ablaknyitás-érzékelés**
  - minden funkció távirányítható
  - túlmelegedés elleni védelem
  - zajszint: 50 dB(A)
  - méret: 96,5 x 76,5 x 27,5 cm
- A csomag tartalma: FKKF 03 + FKKI 03.

**FKK PALERMO** PALERMO LÁTVÁNYKANDALLÓ  
- FREYA TÖLGY

- a keret anyaga: laminált forgácslap
  - **önállóan is használható, valóságos izzó farönk és láng effekt**
  - beépített LED fényforrás (max 10 W, nem cserélhető)
  - állítható fényerő
  - 2 fűtési fokozat: 1000 W / 2000 W
  - **elektronikus termosztát**
  - **heti program**
  - **ablaknyitás-érzékelés**
  - minden funkció távirányítható
  - túlmelegedés elleni védelem
  - zajszint: 50 dB(A)
  - méret: 92,5 x 76 x 25 cm
- A csomag tartalma: FKKF 04 + FKKI 03.





## FKK 14

### ELEKTROMOS KANDALLÓ

- **2 fűtési fokozat: 1000 W / 2000 W**
- mechanikus termosztát
- alsó kifűjési pont
- **önállóan is kapcsolható láng effekt**
- túlmelegedés elleni védelem
- méret: Ø41 x 65 cm

2000 W



VIDEO



## FKK 04

### ELEKTROMOS KANDALLÓ, PANORÁMA

- **2 fűtési fokozat: 925 W / 1850 W**
- mechanikus termosztát
- alsó kifűjési pont
- **önállóan is kapcsolható láng effekt**
- túlmelegedés elleni védelem
- méret: 63,5 x 67 x 36 cm

1850 W



VIDEO



## FKK 15

### ELEKTROMOS KANDALLÓ

- **önállóan is kapcsolható láng effekt**
- 2 fűtési fokozat: 1000 W / 2000 W
- **mechanikus termosztát**
- automatikus kikapcsolás túlmelegedés esetén
- **alsó kifűjési pont**
- méret: 39,5 x 56,5 x 23 cm

2000 W



VIDEO





## FKK 18

### SZABADON ÁLLÓ ELEKTROMOS KANDALLÓ

- fehér MDF bútortalap
- **szabályozható fényerejű**, önállóan is használható, valóságghű izzó farönk és LED láng effekt
- 2 fűtési fokozat: 1000 W / 2000 W
- **elektronikus termosztát**
- **heti program**
- **adaptív bekapcsolásszabályozás**
- automatikus kikapcsolás túlmelegedés esetén
- minden funkció távirányítható
- alsó kifújási pont
- méret: 109 x 100 x 37 cm / 45 kg

**2000 W**



VIDEO



## FHP 820

### HAMUPORSZÍVÓ

- 800 W teljesítmény
- 20 literes fémtartály
- mosható szűrő (FHP 820/S)
- gégecső: Ø3,5 x 100 cm
- **fújó funkcióval is**
- méret: 36 x 36 x 44 cm

**800 W**



### FHP 820/G

GÉGECSŐ  
FHP 820  
HAMUPORSZÍVÓHOZ

### FHP 820/S

MOSHATÓ SZŰRŐ  
FHP 820  
HAMUPORSZÍVÓHOZ

## FKK 10

### PANORÁMA ELEKTROMOS KANDALLÓ

- 2 fűtési fokozat: 1000 W / 2000 W
- elektronikus termosztát és heti program
- **ablaknyitás-érzékelés**
- **falra szerelhető vagy szabadon álló**
- **8 tűztér világítási mód**
- **kapcsolható kiegészítő hangulatvilágítás**
- **önállóan is kapcsolható LED láng effekt**
- túlmelegedés elleni védelem
- méret: 112 x 45 x 30,5 cm



2000 W



VIDEO



## FKK 3000 WIFI

### SMART FALI KANDALLÓ

Okostelefonos alkalmazással távolról is vezérelhetjük az otthoni Wi-Fi környezetben működő készülékünket.

- **edzett üveg előlap**
- változtatható színű, önállóan is használható LED láng effekt
- 2 fűtési fokozat: 1000 W / 2000 W
- **elektronikus termosztát**
- **heti program**
- **ablaknyitás-érzékelés**
- automatikus kikapcsolás túlmelegedés esetén
- távirányítóval vagy okostelefonnal szabályozható
- **felső kifújási pont**
- méret: 100 x 50 x 13 cm



2000 W



VIDEO



## FKK 24

### ELEKTROMOS KANDALLÓ

- **falra szerelhető vagy szabadon álló**
- **2 fűtési fokozat: 900 W / 1800 W**
- **elektronikus termosztát és heti program**
- **ablaknyitás-érzékelés**
- szabályozható fényerő
- önállóan is kapcsolható LED láng effekt
- túlmelegedés elleni védelem
- edzett üveg előlap
- méret: falra szerelve: 107 x 43,5 x 13 cm  
talpra állítva: 107 x 50 x 24 cm



1800 W



VIDEO



## FKK 17

### ELEKTROMOS FALI KANDALLÓ

- **szabályozható fényerőjű, függetlenül kapcsolható láng effekt**
- **edzett üveg előlap**
- **elektronikus termosztát**
- heti program
- adaptív bekapcsolásszabályozás
- 2 fűtési fokozat: 1000 W / 2000 W
- felső kifújási pont
- **minden funkció távirányítható**
- távirányító tápellátása: 2 x 1,5 V (AAA) elem, nem tartozék
- túlmelegedés elleni védelem
- méret: 88,5 x 48 x 13,5 cm



2000 W





	fűtési fokozatok	elhelyezés	láng effekt	ventilátor	fényforrás	termosztát	alapanyaga	távírányító	távírányító tápellátása	méret	tömeg
<b>FKKI 06</b>	1000 W / 2000 W	beépíthető/fali	szabályozható színű, önállóan is használható láng effekt	van	LED (13 W)	elektronikus	fém, üveg	van	2 x 1,5 V (AAA), nem tartozék	127 x 45 x 17 cm	23 kg
<b>FKKI 05</b>	1000 W / 2000 W	beépíthető/fali	szabályozható színű, önállóan is használható láng effekt	van	LED (13 W)	elektronikus	fém, üveg	van	2 x 1,5 V (AAA), nem tartozék	91,5 x 45 x 17 cm	16 kg
<b>FKKI 03</b>	1000 W / 2000 W	beépíthető	szabályozható fényerő	van	LED (10 W)	elektronikus	fém, műanyag	van	2 x 1,5 V (AAA), nem tartozék	60 x 44 x 20 cm	10,2 kg
<b>FKK BOLOGNA</b>	1000 W / 2000 W	álló	szabályozható fényerő	van	LED (10 W)	elektronikus	fa, fém, műanyag	van	2 x 1,5 V (AAA), nem tartozék	96,5 x 76,5 x 27,5 cm	28,2 kg
<b>FKK BORA BORA</b>	1000 W / 2000 W	álló	szabályozható fényerő	van	LED (10 W)	elektronikus	fa, fém, műanyag	van	2 x 1,5 V (AAA), nem tartozék	95 x 80 x 26,5 cm	30 kg
<b>FKK MILANO</b>	1000 W / 2000 W	álló	szabályozható fényerő	van	LED (10 W)	elektronikus	fa, fém, műanyag	van	2 x 1,5 V (AAA), nem tartozék	96,5 x 76,5 x 27,5 cm	29,6 kg
<b>FKK PALERMO</b>	1000 W / 2000 W	álló	szabályozható fényerő	van	LED (10 W)	elektronikus	fa, fém, műanyag	van	2 x 1,5 V (AAA), nem tartozék	92,5 x 76 x 25 cm	31 kg
<b>FKK 18</b>	1000 W / 2000 W	álló	szabályozható fényerő	van	LED (7 W)	elektronikus	MDF bútortalap	van	2 x 1,5 V (AAA), nem tartozék	109 x 100 x 37 cm	45 kg
<b>FKK 14</b>	1000 W / 2000 W	álló	van	van	LED (5 W)	mechanikus	fém, műanyag	nincs	-	Ø41 x 65 cm	14 kg
<b>FKK 04</b>	925 W / 1850 W	álló	szabályozható fényerő	van	LED (4 W)	mechanikus	műanyag	nincs	-	63,5 x 67 x 36 cm	12 kg
<b>FKK 15</b>	1000 W / 2000 W	álló	van	van	LED (10 W)	mechanikus	műanyag	nincs	-	39,5 x 56,5 x 23 cm	5,2 kg
<b>FKK 10</b>	1000 W / 2000 W	álló/fali	szabályozható fényerő	van	LED (5 W)	elektronikus	laminált forgácslap, üveg, műanyag	van	2 x 1,5 V (AAA), nem tartozék	112 x 45 x 30,5 cm	26,7 kg
<b>FKK 3000 WIFI</b>	1000 W / 2000 W	fali	szabályozható lángszín	van	LED (10 W)	elektronikus	edzett síküveg	van	1 x 3 V (CR2025), tartozék	100 x 50 x 13 cm	16 kg
<b>FKK 24</b>	900 W / 1800 W	álló/fali	szabályozható fényerejű, önállóan is használható, valószínű láng effekt	van	LED (5 W)	elektronikus	edzett síküveg	van	1 x 3 V (CR2025), tartozék	107 x 43,5 (50) x 13 (24) cm	18,6 kg
<b>FKK 17</b>	1000 W / 2000 W	fali	szabályozható fényerő	van	LED (10 W)	elektronikus	edzett üveg	van	2 x 1,5 V (AAA), nem tartozék	88,5 x 48 x 13,5 cm	13,6 kg

## LTN 33 FP

### ELEMES LÁTVÁNYKANDALLÓ

- beltéri kivitel
- **fűtési funkció nélkül**
- **fehér műanyag ház, üveg előlap**
- be/ki kapcsolható
- tápellátás: 3 x 1,5 V (C) elem, nem tartozék
- adatterről is üzemeltethető, nem tartozék (ajánlott: MW MA06/G+)
- méret: 33 x 21 x 11 cm



## LTN 64 FP

### ELEMES LÁTVÁNYKANDALLÓ

- beltéri kivitel
- **fűtési funkció nélkül**
- **fehér műanyag ház, üveg előlap**
- be/ki kapcsolható
- tápellátás: 3 x 1,5 V (C) elem, nem tartozék
- adatterről is üzemeltethető, nem tartozék (ajánlott: MW MA06/G+)
- méret: 63 x 22 x 13 cm



## FKIR 962

### HIBRID FŰTŐTEST VEZETÉK NÉLKÜLI TERMOSZTÁTTAL

- teljesítmény: 960 W
- falra vagy plafonra szerelhető kivitel
- távirányítóval szabályozható
- ötvözi az infrapanelek kellemes és gazdaságos üzemeltetését és a klasszikus fűtési módoktól megszokott hőérzetet
- vezeték nélküli, távirányítóba épített termosztát
- hordozható elektronikus termosztát szabályozás
- heti program
- automatikus kikapcsolás túlmelegedés esetén
- tömeg: 6,6 kg
- méret: 119,5 x 80,5 x 4 cm

960 W



## FKIR 722

- teljesítmény: 720 W
- tömeg: 5,1 kg
- méret: 119,5 x 59,5 x 4 cm

720 W

## FKIR 452

- teljesítmény: 450 W
- tömeg: 3,45 kg
- méret: 90,5 x 50,5 x 4 cm

450 W



VIDEO



## FKIR 701 WIFI

### SMART HIBRID FŰTŐTEST

Okostelefonos alkalmazással távolról is vezérelhetjük az otthoni WiFi környezetben működő fűtőkészülékünket.

- falra szerelhető kivitel
- érintőgombokkal, távirányítóval és okostelefonnal is szabályozható
- teljesítmény: 700 W
- ötvözi az infrapanelek kellemes és gazdaságos üzemeltetését és a klasszikus fűtési módoktól megszokott hőérzetet
- elektronikus termosztát szabályozás
- heti program
- automatikus kikapcsolás túlmelegedés esetén
- méret: 120 x 50 x 5,5 cm

700 W

## FKIR 351 WIFI

- teljesítmény: 350 W
- méret: 50 x 60 x 5,5 cm

350 W



VIDEO



**FKA 200****FALI FŰTŐTEST**

- névleges teljesítmény: 2000 W
- **teljesítmény: 1680 - 2000 W**
- **alumínium fűtőelem**
- csendes és gazdaságos működés
- **lineáris felmelegedés, egyenletes hőelosztás**
- minimalista megjelenés
- **falra szerelhető kivitel**
- heti program
- komfort és economy mód
- **fagyór funkció**
- ablaknyitás-érzékelés
- méret: 84 x 44 x 9,45 cm

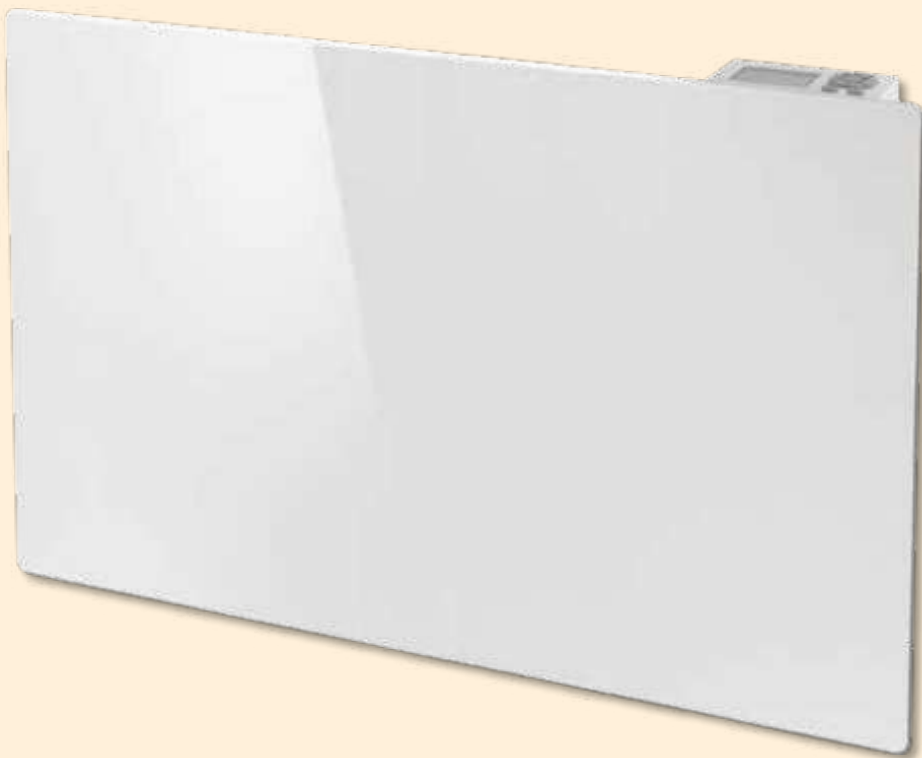
**2000 W****FKA 150****FALI FŰTŐTEST**

- névleges teljesítmény: 1500 W
- **teljesítmény: 1250 - 1500 W**
- **alumínium fűtőelem**
- csendes és gazdaságos működés
- **lineáris felmelegedés, egyenletes hőelosztás**
- minimalista megjelenés
- **falra szerelhető kivitel**
- heti program
- komfort és economy mód
- **fagyór funkció**
- ablaknyitás-érzékelés
- méret: 69 x 44 x 9,45 cm

**1500 W****FKA 100****FALI FŰTŐTEST**

- névleges teljesítmény: 1000 W
- **teljesítmény: 840 - 1000 W**
- **alumínium fűtőelem**
- csendes és gazdaságos működés
- **lineáris felmelegedés, egyenletes hőelosztás**
- minimalista megjelenés
- **falra szerelhető kivitel**
- heti program
- komfort és economy mód
- **fagyór funkció**
- ablaknyitás-érzékelés
- méret: 54 x 44 x 9,45 cm

**1000 W****FKA 70****FALI FŰTŐTEST**

- névleges teljesítmény: 700 W
- **teljesítmény: 590 - 700 W**
- **alumínium fűtőelem**
- csendes és gazdaságos működés
- **lineáris felmelegedés, egyenletes hőelosztás**
- minimalista megjelenés
- **falra szerelhető kivitel**
- heti program
- komfort és economy mód
- **fagyór funkció**
- ablaknyitás-érzékelés
- méret: 39 x 44 x 9,45 cm

**700 W**



## FK210WIFI

### SMART KONVEKTOR FŰTŐTEST

Okostelefonos alkalmazással távolról is vezérelhetjük az otthoni WiFi környezetben működő fűtőkészülékünket.

- teljesítmény: **1000 W**
- **IPX4 fröccsenő víz elleni védelem**
- **szabadonálló vagy falra rögzíthető**
- fagyórként is használható (7°C)
- termosztátvezérelt üzemmód 5-35°C
- elektronikus nyomógombok, digitális LED kijelző
- heti program, ablaknyitás-érzékelés
- 24 órás kikapcsolás időzítő
- festett acél felület
- főkapcsolóval
- túlmelegedés elleni védelem
- csavarok, tiplik a falra rögzítéshez
- **méret: 99 x 23,5 x 22 cm**

**1000 W**



FALRA IS SZERELHETŐ



**NEW!**

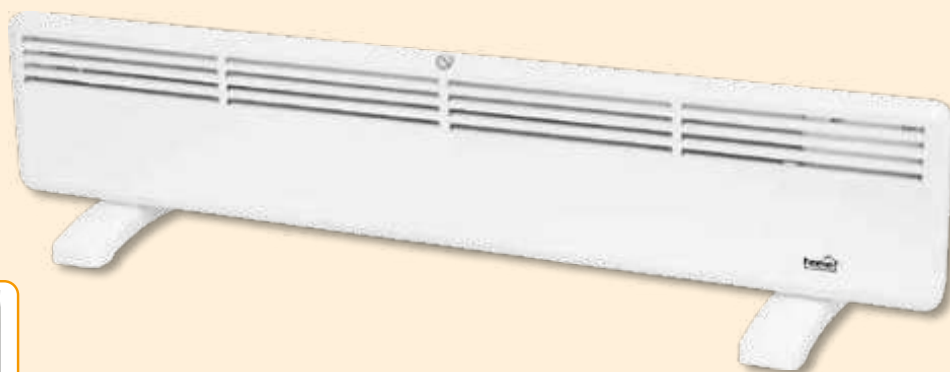

## FK415WIFI

### SMART KONVEKTOR FŰTŐTEST

Okostelefonos alkalmazással távolról is vezérelhetjük az otthoni WiFi környezetben működő fűtőkészülékünket.

- teljesítmény: **1500 W**
- **IPX4 fröccsenő víz elleni védelem**
- **szabadonálló vagy falra rögzíthető**
- fagyórként is használható (7°C)
- termosztátvezérelt üzemmód 5-35°C
- elektronikus nyomógombok, digitális LED kijelző
- heti program, ablaknyitás-érzékelés
- 24 órás kikapcsolás időzítő
- festett acél felület
- főkapcsolóval
- túlmelegedés elleni védelem
- csavarok, tiplik a falra rögzítéshez
- **méret: 70 x 43,5 x 22 cm**

**1500 W**



FALRA IS SZERELHETŐ



**NEW!**



## FK421WIFI

### SMART KONVEKTOR FŰTŐTEST

Okostelefonos alkalmazással távolról is vezérelhetjük az otthoni WiFi környezetben működő fűtőkészülékünket.

- teljesítmény: **2000 W**
- **IPX4 fröccsenő víz elleni védelem**
- **szabadonálló vagy falra rögzíthető**
- fagyórként is használható (7°C)
- termosztátvezérelt üzemmód 5-35°C
- elektronikus nyomógombok, digitális LED kijelző
- heti program, ablaknyitás-érzékelés
- 24 órás kikapcsolás időzítő
- festett acél felület
- főkapcsolóval
- túlmelegedés elleni védelem
- csavarok, tiplik a falra rögzítéshez
- **méret: 87 x 43,5 x 22 cm**

**2000 W**



FALRA IS SZERELHETŐ



**NEW!**

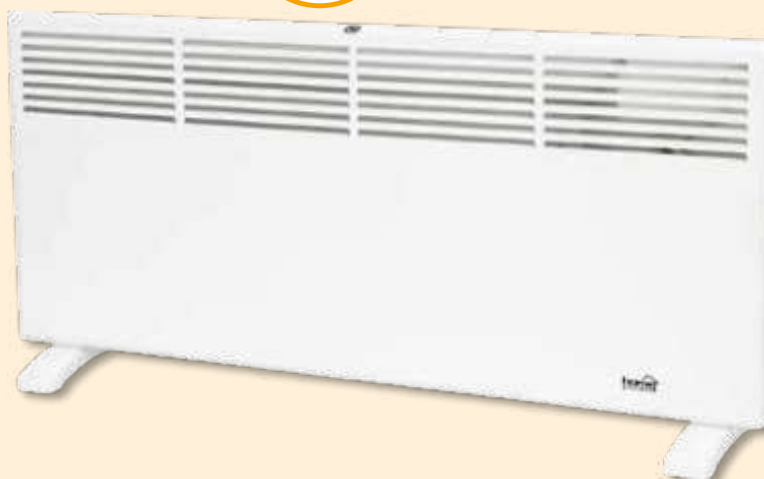

## FK 430 WIFI

## KONVEKTOR SMART FŰTŐTEST

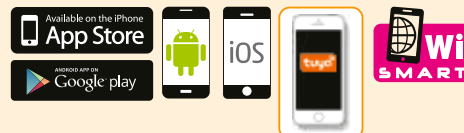

Okostelefonos alkalmazással távolról is vezérelhetjük az otthoni Wi-Fi környezetben működő készülékünket.

- 2 fűtési fokozat: 1000 W / 2000 W
- **edzett üveg előlap**
- **érintőgombokkal vagy okostelefonnal szabályozható**
- elektronikus termosztát
- kikapcsolásidőzítés
- **IPX4 védelem a fröccsenő víz ellen**
- gyerekzár
- automatikus kikapcsolás túlmelegedés esetén
- **szabadon álló vagy falra szerelhető kivitel**
- méret: padlón állva: 92 x 43 x 24 cm  
falra szerelve: 92 x 38 x 9 cm

FALRA IS SZERELHETŐ

VIDEO



2000 W

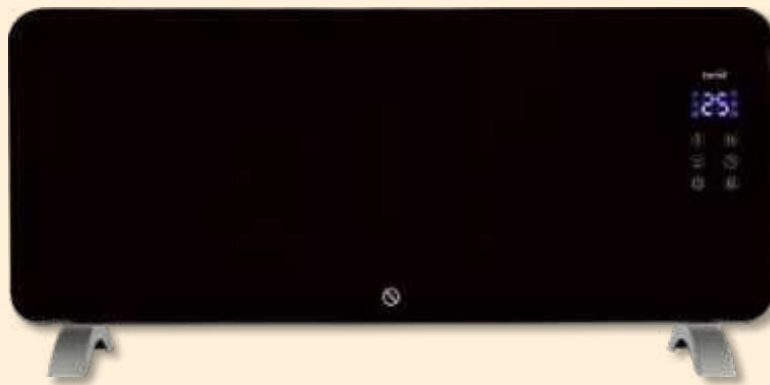

## FK 420 WIFI

## KONVEKTOR SMART FŰTŐTEST

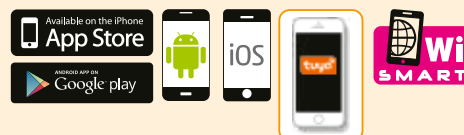

Okostelefonos alkalmazással távolról is vezérelhetjük az otthoni Wi-Fi környezetben működő készülékünket.

- 2 fűtési fokozat: 1000 W / 2000 W
- **érintőgombokkal vagy okostelefonnal szabályozható**
- elektronikus termosztát
- kikapcsolásidőzítés
- **IPX4 védelem a fröccsenő víz ellen**
- gyerekzár
- automatikus kikapcsolás túlmelegedés esetén
- **szabadon álló vagy falra szerelhető kivitel**
- méret: padlón állva: 92 x 43 x 24 cm  
falra szerelve: 92 x 38 x 9 cm

FALRA IS SZERELHETŐ

VIDEO



2000 W



## FK 350 WIFI

## SMART KONVEKTOR FŰTŐTEST

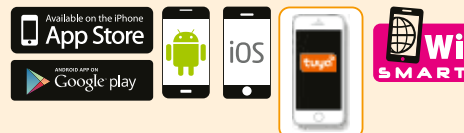

Okostelefonos alkalmazással távolról is vezérelhetjük az otthoni Wi-Fi környezetben működő készülékünket.

- szabadon álló kivitel
- **érintőgombokkal, távirányítóval, vagy ingyenes okostelefonos alkalmazással szabályozható**
- **3 fűtési fokozat: 1000 W/1300 W/2300 W**
- elektronikus termosztát
- **fagyőr funkció**
- **külön kapcsolható turbóventilátor funkció**
- 24 órás kikapcsolásidőzítés
- automatikus kikapcsolás túlmelegedés esetén
- távirányító tápellátása: 1 x 3 V (CR2032) gombelem, tartozék
- méret: padlón állva: 68 x 41,5 x 18 cm

VIDEO



2300 W



## FK 331

### KONVEKTOR FŰTŐTEST

- szabályozható teljesítmény
- **3 fűtési fokozat: 750 W / 1250 W / 2000 W**
- max. teljesítmény: 2000 W
- **termostátszabályozás**
- szabadon álló
- hordfülekkel, műanyag lábakkal
- automatikus kikapcsolás túlmelegedés esetén
- méret:  
57 x 32,5 x 20,5 cm



**2000 W**



**NEW!**

## FK 345 TURBO

### KONVEKTOR FŰTŐTEST

- szabályozható teljesítmény
- kapcsolható turbóventilátor funkció
- **2 fűtési fokozat: 1250 W / 2000 W**
- max. teljesítmény: 2000 W
- **termostátszabályozás**
- szabadon álló
- hordfülekkel, műanyag lábakkal
- automatikus kikapcsolás túlmelegedés esetén
- méret:  
62,5 x 39 x 26 cm



**2000 W**



**NEW!**

## FK 344

### KONVEKTOR TURBO FŰTŐTEST

- 3 fűtési fokozat: 750 W / 1250 W / 2000 W
- **kapcsolható turbóventilátor funkció**
- termostátszabályozás
- automatikus kikapcsolás túlmelegedés esetén
- **szabadon álló kivitel**
- méret: 69 x 39 x 19 cm



**2000 W**



	fűtési fokozatok	szabadon álló	falra szerelhető	ventilátor	programozás	termostát	távírányító	WiFi	méret	tömeg
FKIR 270 WIFI	1000 W	igen	nem	nincs	heti program	elektronikus	nincs	van	30 x 110 x 30 cm	18 kg
FKIR 962	960 W	nem	igen	nincs	heti program	elektronikus	van	nincs	120 x 80 x 4 cm	6,6 kg
FKIR 722	720 W	nem	igen	nincs	heti program	elektronikus	van	nincs	120 x 60 x 4 cm	5,1 kg
FKIR 452	450 W	nem	igen	nincs	heti program	elektronikus	van	nincs	90 x 50 x 4 cm	3,45 kg
FKIR 701 WIFI	700 W	nem	igen	nincs	heti program	elektronikus	nincs	van	120 x 50 x 5,5 cm	3,1 kg
FKIR 351 WIFI	350 W	nem	igen	nincs	heti program	elektronikus	nincs	van	50 x 60 x 5 cm	2 kg
FMC 1500	1000 W / 1500 W	igen	nem	nincs	kikapcsolás időzítés	elektronikus	van	nincs	45 x 62 x 26,5 (8) cm	4,5 kg
FMC 2000	1000 W / 2000 W	igen	nem	nincs	kikapcsolás időzítés	elektronikus	van	nincs	54 x 62 x 26,5 (8) cm	5,1 kg
FK210WIFI	1000 W	igen	igen	nincs	heti program	elektronikus	nincs	van	99 x 23,5 x 22 cm	3,3 kg
FK415WIFI	1500 W	igen	igen	nincs	heti program	elektronikus	nincs	van	70 x 43,5 x 22 cm	4,4 kg
FK421WIFI	2000 W	igen	igen	nincs	heti program	elektronikus	nincs	van	87 x 43,5 x 22 cm	5,7 kg
FKA 200	1680 W / 2000 W	nem	igen	nincs	heti program	elektronikus	nincs	nincs	84 x 44 x 9,5 cm	7,5 kg
FKA 150	1250 W / 1500 W	nem	igen	nincs	heti program	elektronikus	nincs	nincs	69 x 44 x 9,5 cm	6,5 kg
FKA 100	840 W / 1000 W	nem	igen	nincs	heti program	elektronikus	nincs	nincs	54 x 44 x 9,5 cm	5,8 kg
FKA 70	590 W / 700 W	nem	igen	nincs	heti program	elektronikus	nincs	nincs	39 x 44 x 9,5 cm	4,5 kg
FK 430 WIFI	1000 W / 2000 W	igen	igen	nincs	heti program	elektronikus	nincs	van	92 x 43 x 24 cm	8,2 kg
FK 420 WIFI	1000 W / 2000 W	igen	igen	nincs	heti program	elektronikus	nincs	van	92 x 43 x 24 cm	6,7 kg
FK 350 WIFI	1000 W / 1300 W / 2300 W	igen	nem	van	kikapcsolás időzítés	elektronikus	van	van	68 x 41,5 x 18 cm	4,5 kg
FK331	750 W / 1250 W / 2000 W	igen	nem	nincs	nincs	mechanikus	nincs	nincs	57 x 32,5 x 20,5 cm	2,5 kg
FK345TURBO	1250 W / 2000 W	igen	nem	van	nincs	mechanikus	nincs	nincs	62,5 x 39 x 26 cm	3,2 kg
FK 344	750 W / 1250 W / 2000 W	igen	nem	van	nincs	mechanikus	nincs	nincs	69 x 39 x 19 cm	3,5 kg



**FKIR 270 WIFI SMART INFRA FŰTŐTEST**

Okostelefonos alkalmazással távolról is vezérelhetjük az otthoni WiFi környezetben működő fűtőkészülékünket.

- beltéri kivitel
- hangtalan működés
- **érintőgombokkal és TUYA applikációval vezérelhető**
- 1000 W teljesítmény, magas sugárzó hő arány
- **270° infrasugárzási szög**
- felületi hőmérséklet: ~90 °C
- **digitális termosztáttal 0 - 37 °C**
- 24 órás kikapcsolás időzítő (1 órás egységek)
- magas minőségű fémház, fém lábakkal
- felborulás esetén kikapcsol
- túlmelegedés elleni védelemmel
- tápellátás: 220-240 V~ / 50 Hz
- méret: 30 x 110 x 30 cm

**1000 W****VIDEO****FMC 1500****MICA KONVEKTOR TÁVIRÁNYÍTÓVAL**

- beltéri kivitel
- **MICA (lemezes szilikát ásvány) panelekkel**
- gyorsan felmelegszik
- **magas sugárzó hő arány**
- 2 fűtési fokozat: 1000 W / 1500 W
- **digitális termosztáttal 18 - 30 °C**
- 12 órás kikapcsolás időzítő (0,5 órás egységek)
- **elektronikus nyomógombokkal és távirányítóval vezérelhető**
- csendes működés
- túlmelegedés és felborulás esetén kikapcsol
- kerekeken könnyen gördíthető
- vezetékmentes távirányítóval
- távirányító tápellátása: 1 x 3 V (CR2025) gombelem, tartozék
- tápellátás: 220-240 V~ / 50-60 Hz
- méret: 45 x 62 x 26,5 (8) cm

**VIDEO****1500 W****FMC 2000****MICA KONVEKTOR TÁVIRÁNYÍTÓVAL**

- beltéri kivitel
- **MICA (lemezes szilikát ásvány) panelekkel**
- gyorsan felmelegszik
- **magas sugárzó hő arány**
- 2 fűtési fokozat: 1000 W / 2000 W
- **digitális termosztáttal 18 - 30 °C**
- 12 órás kikapcsolásidőzítő (0,5 órás egységek)
- **elektronikus nyomógombokkal és távirányítóval vezérelhető**
- csendes működés
- túlmelegedés és felborulás esetén kikapcsol
- kerekeken könnyen gördíthető
- vezetékmentes távirányítóval
- távirányító tápellátása: 1 x 3 V (CR2025) gombelem, tartozék
- tápellátás: 220-240 V~ / 50-60 Hz
- méret: 54 x 62 x 26,5 (8) cm

**VIDEO****2000 W**

### FKOS 13 M

#### OLAJRADIÁTOR

- 3 fűtési fokozat: 1000 W / 1500 W / 2500 W
- **13-tagú**
- mechanikus termosztát
- **automatikus kikapcsolás túlmelegedés vagy felbillenés esetén**
- darabonkénti nyomáspróbának alávetve
- méret: 12 (23) x 60 x 58 cm

**2500 W**



### FKOS 11 M

#### OLAJRADIÁTOR

- 3 fűtési fokozat: 800 W / 1200 W / 2000 W
- **11-tagú**
- mechanikus termosztát
- **automatikus kikapcsolás túlmelegedés vagy felbillenés esetén**
- darabonkénti nyomáspróbának alávetve
- méret: 12 (23) x 60 x 51 cm

**2000 W**



### FKOS 9 M

#### OLAJRADIÁTOR

- 3 fűtési fokozat: 800 W / 1200 W / 2000 W
- **9-tagú**
- mechanikus termosztát
- **automatikus kikapcsolás túlmelegedés vagy felbillenés esetén**
- darabonkénti nyomáspróbának alávetve
- méret: 12 (23) x 60 x 44 cm

**2000 W**



### FKOS 7 M

#### OLAJRADIÁTOR

- 3 fűtési fokozat: 600 W / 900 W / 1500 W
- **7-tagú**
- mechanikus termosztát
- **automatikus kikapcsolás túlmelegedés vagy felbillenés esetén**
- darabonkénti nyomáspróbának alávetve
- méret: 12 (23) x 60 x 37 cm

**1500 W**



## FKF 54203

### FALI VENTILÁTOROS SMART FŰTŐTEST ÜVEG ELŐLAPPAL

Okostelefonos alkalmazással távolról is vezérelhetjük az otthoni WiFi környezetben működő fűtőkészülékünket.

- **2 fűtési fokozat: 1000 W / 2000 W**
- lengő légtérrelő lamella
- 24 órás időzítő
- elektronikus termosztát
- **heti program**
- automatikus kikapcsolás túlmelegedés esetén
- minden funkció távirányítható
- **ingyenes okostelefonos alkalmazással távolról is vezérelhető**
- méret: 54 x 18,5 x 12 cm

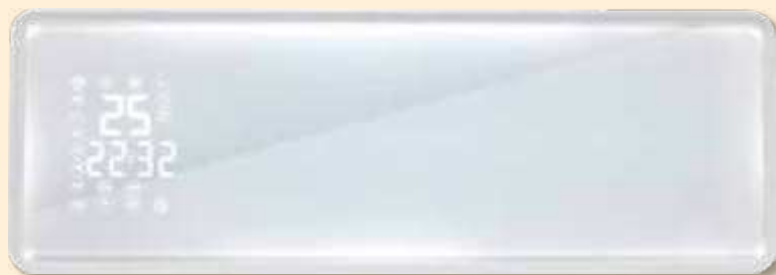

**VIDEO**



**2000 W**

## FKF 65221

### FALI VENTILÁTOROS FŰTŐTEST

- 2 fűtési fokozat: 1100 W / 2200 W
- lengő légtérrelő lamella
- **elektronikus termosztát**
- 8 órás kikapcsolásidőzítés
- **heti program**
- **ablaknyitás-érzékelés**
- minden funkció távirányítható
- automatikus kikapcsolás túlmelegedés esetén
- méret: 65 x 25 x 15 cm



**2200 W**

## FKF 56202

### FALI VENTILÁTOROS FŰTŐTEST

- 2 fűtési fokozat: 1000 W / 2000 W
- lengő légtérrelő lamella
- **elektronikus termosztát**
- 8 órás kikapcsolásidőzítés
- **heti program**
- **ablaknyitás-érzékelés**
- minden funkció távirányítható
- automatikus kikapcsolás túlmelegedés esetén
- ezüst színű
- méret: 56 x 19 x 12 cm



**2000 W**

## FKF 59201

### FALI VENTILÁTOROS FŰTŐTEST, STOP PROGRAMOS

- 2 fűtési fokozat: 1000 W / 2000 W
- lengő légtérrelő lamella
- **elektronikus termosztát**
- 12 órás kikapcsolásidőzítés
- **heti program**
- **adaptív bekapcsolásszabályozás**
- **STOP program:** a beállított hőmérséklet elérésekor a ventilátor is kikapcsol
- minden funkció távirányítható
- automatikus kikapcsolás túlmelegedés esetén
- méret: 54 x 20,5 x 12 cm



**2000 W**





### FKF 42202 WIFI FALI VENTILÁTOROS SMART FŰTŐTEST



NEW!

Okostelefonos alkalmazással távolról is vezérelhetjük az otthoni WiFi környezetben működő fűtőkészülékünket.

- **2 fűtési fokozat: 1000 / 2000 W**
- maximális teljesítmény: 2000 W
- normál üzemmódok: csak ventilátor, meleg és forró levegő
- termosztátvezérelt üzemmód 18-45°C
- 8 órás kikapcsolás időzítő
- **heti program**
- **ablaknyitás-érzékelés**
- túlmelegedés elleni védelem
- távirányítóval
- **ingyenes okostelefonos alkalmazással távolról is vezérelhető**
- csavarok, tiplik a falra rögzítéshez
- főkapcsolóval
- távirányító tápellátása: 1 x 3 V (CR2025) gombelem, tartozék
- méret: 42,8 x 17,5 x 11,6 cm



2000 W



Available on the iPhone

App Store

ANDROID APP ON

Google play



### FKF 42201 FALI VENTILÁTOROS FŰTŐTEST

- 2 fűtési fokozat: 1000 W / 2000 W
- **elektronikus termosztát**
- 8 órás kikapcsolás időzítés
- **heti program**
- **ablaknyitás-érzékelés**
- minden funkció távirányítható
- automatikus kikapcsolás túlmelegedés esetén
- méret: 42 x 16,5 x 11,5 cm



2000 W



	fűtési fokozatok	elhelyezés	programozás	csak ventilátor üzemmód	stop program	termosztát	légtérelés	vezérlés	távirányító tápellátása	méret	tömeg
FKF 54203	1000 W / 2000 W	fali	heti program	van	nincs	elektronikus	van	távirányító vagy okostelefonos alkalmazás	1 x 3 V (CR2025) tartozék	54 x 18,5 x 12 cm	2,9 kg
FKF 65221	1100 W / 2200 W	fali	heti program	van	nincs	elektronikus	van	távirányító	1 x 3 V (CR2025) tartozék	65 x 25 x 15 cm	4,2 kg
FKF 56202	1000 W / 2000 W	fali	heti program	van	nincs	elektronikus	van	távirányító	1 x 3 V (CR2025) tartozék	56 x 19 x 12 cm	2,5 kg
FKF 59201	1000 W / 2000 W	fali	heti program	nincs	van	elektronikus	van	távirányító	1 x 3 V (CR2025) tartozék	54 x 20,5 x 12 cm	2,5 kg
FKF 42201	1000 W / 2000 W	fali	heti program	van	nincs	elektronikus	nincs	távirányító	1 x 3 V (CR2025) tartozék	42 x 16,5 x 11,5 cm	1,8 kg
FKF42202WIFI	1000 W / 2000 W	fali	heti program	van	nincs	elektronikus	nincs	távirányító vagy okostelefonos alkalmazás	1 x 3 V (CR2025) tartozék	42,8 x 17,5 x 11,6 cm	2 kg

## FK 54

### ÁLLÓ KERÁMIA FŰTŐTEST TÁVIRÁNYÍTÓVAL

- **2 fűtési fokozat: 1400 W / 2000 W**
- érintógombok és fehér LED-kijelző
- távirányítóval minden funkció vezérelhető
- PTC kerámia fűtőelem
- automatikus kikapcsolás túlmelegedés vagy felbillenés esetén
- **elektronikus termostát 15-40°C**
- 24 órás kikapcsolásidőzítő
- kapcsolható oszcillálás
- távirányító tápellátása: 1 x 3 V (CR2025) gombelem, tartozék
- tápellátás: 220-240 V~ / 50-60 Hz
- méret: Ø23 x 63,5 cm



**2000 W**

## FK 52

### ÁLLÓ KERÁMIA FŰTŐTEST

- **2 fűtési fokozat: 1200 W / 2000 W**
- funkciók: hideg, meleg, forró levegő
- **18-21-24-27 °C választható termostátérték**
- 15 órás kikapcsolásidőzítés
- kapcsolható oszcillálás: 70°
- automatikus kikapcsolás túlmelegedés vagy felbillenés esetén
- méret: Ø23 x 64 cm



**2000 W**



VIDEO



## FK 29

### KERÁMIA FŰTŐTEST

- **2 fűtési fokozat: 900 W / 1800 W**
- mechanikus termostát
- **kapcsolható oszcillálás**
- automatikus kikapcsolás túlmelegedés vagy felbillenés esetén
- méret: 22 x 32 x 14,5 cm



**1800 W**

## FK 55

### KERÁMIA FŰTŐTEST DIGITÁLIS TERMOSTÁTVAL

- **2 fűtési fokozat: 1000 W / 1500 W**
- érintógombok és fehér LED-kijelző
- funkciók: hideg, meleg, forró levegő
- **elektronikus termostát 15-45 °C-ig**
- 12 órás kikapcsolásidőzítés
- kapcsolható oszcillálás
- automatikus kikapcsolás túlmelegedés vagy felbillenés esetén
- tápellátás: 220-240 V~ / 50-60 Hz
- méret: 17,4 x 24,3 x 11,7 cm

**1500 W**



## FK 51

### KERÁMIA FŰTŐTEST

- **2 fűtési fokozat: 1000 W / 1500 W**
- maximális teljesítmény: 1500 W
- funkciók: hideg, meleg, forró levegő
- kapcsolható oszcillálás 70°
- túlmelegedés elleni védelem
- **felbillenés esetén kikapcsol**
- mechanikus termostát
- méret: 15 x 24,5 x 9 cm

**1500 W**



## FKH 400

### HORDOZHATÓ MINI KERÁMIA FŰTŐTEST

- 400 W teljesítmény
- kompakt kialakítás
- **elektronikus termosztát 15-45 °C-ig**
- **12 órás kikapcsolásidőzítés**
- tartozék készüléktartó állvány
- automatikus kikapcsolás túlmelegedés esetén
- méret: 9 x 17 x 8,5 cm



400 W



## FKH 401

### HORDOZHATÓ MINI KERÁMIA FŰTŐTEST

- 400 W teljesítmény
- kompakt kialakítás
- **elektronikus termosztát 15-45 °C-ig**
- **hangulatos láng effekt**
- **12 órás kikapcsolásidőzítés**
- automatikus kikapcsolás túlmelegedés esetén
- méret: 9,5 x 18,5 x 7 cm



400 W



VIDEO



## FK10SC

### VENTILÁTOROS FŰTŐTEST

- hideg, meleg, forró levegő
- **2 fűtési fokozat: 1000 W / max. 2000 W**
- mechanikus termosztát
- **túlmelegedés elleni védelem**
- működést jelző fény
- sülyesztett hordfül
- tápellátás: 220-240 V, 50-60Hz
- méret: 20,5 x 27,5 x 15,5 cm

NEW!



2000 W

## FK 1

### HORDOZHATÓ VENTILÁTOROS FŰTŐTEST

- 2 fűtési fokozat: 1000 W / 2000 W
- mechanikus termosztát
- **automatikus kikapcsolás túlmelegedés vagy felbillenés esetén**
- méret: 21 x 26,5 x 11 cm



2000 W

## FK 37/GY

### HORDOZHATÓ VENTILÁTOROS FŰTŐTEST

- 2 fűtési fokozat: 1000 W / 2000 W
- mechanikus termosztát
- **automatikus kikapcsolás túlmelegedés vagy felbillenés esetén**
- méret: 26 x 24 x 13 cm



2000 W

	fűtési fokozatok	termosztát	ventilátor	kapcsolható oscillálás	méret
FK 54	1400 W / 2000 W	elektronikus	van	van	Ø23 x 63,5 cm
FK 55	1000 W / 1500 W	elektronikus	van	van	17,4 x 24,3 x 11,7 cm
FK 52	1200 W / 2000 W	elektronikus	van	van	Ø23 x 64 cm
FK 29	900 W / 1800 W	mechanikus	van	van	22 x 32 x 14,5 cm
FK 51	1000 W / 1500 W	mechanikus	van	van	15 x 24,5 x 9 cm
FKH 400	400 W	elektronikus	van	nincs	9 x 17 x 8,5 cm
FKH 401	400 W	elektronikus	van	nincs	9,5 x 18,5 x 7 cm
FK 231	400 W / 800 W / 1200 W	nincs	nincs	van	30 x 70 x 30 cm
FKM 450	450 W	mechanikus	nincs	nincs	30 x 28,5 x 18 cm
FK10SC	1000 W / 2000 W	mechanikus	van	van	20,5 x 27,5 x 15,5 cm
FK 1	1000 W / 2000 W	mechanikus	van	nincs	21 x 26,5 x 11 cm
FK 37/GY	1000 W / 2000 W	mechanikus	van	nincs	26 x 24 x 13 cm



**FK 231****HALOGÉN FŰTŐTEST**

- 3 fűtési fokozat: 400 W / 800 W / 1200 W
- **külön kapcsolható fűtőbetétek**
- kapcsolható oszcillálás
- **automatikus kikapcsolás felbillenés esetén**
- fűtőbetét típusa: FK 231/T (160 mm, 400 W)
- méret: 30 x 70 x 30 cm

**1200 W****FKM 450****FŰTŐTEST, FAGYÓR**

- 450 W teljesítmény
- funkciók: **fűtés, fagymentesítés**
- mechanikus termosztát
- fűtést visszajelző fény
- **automatikus kikapcsolás túlmelegedés esetén**
- méret: 30 x 28,5 x 18 cm

**450 W****FŰTŐBETÉT**

típus	melyik régi és új termékeinkhez ajánlott	méret	teljesítmény
FK 21/T	FK 21	19,5 cm	400 W
FK 23/T	FK 23	16,3 cm	400 W
FK 231/T	FK 231	16 cm	400 W
FK 24/T	FK 24	42 cm	600 W, IPX4

típus	melyik régi és új termékeinkhez ajánlott	méret	teljesítmény
FK 272/T	FK 272	35 cm	650 W, IPX4
FKT 22CM	FK 16	22 cm	400 W
FKT 24CM	FK 6/K	24 cm	400 W
FKT 42CM	FK 2 és FK 22	42 cm	600 W

## FK 24

### KVARCCSÖVES FŰTŐTEST

- 2 fűtési fokozat: 600 W / 1200 W
- fürdőszoba fűtésére ideális
- strapabíró, fémház
- állítható dőlésszög
- **IPX4 védelem a fröccsenő víz ellen**
- **falra szerelhető kivitel**
- fűtőbetét típusa: FK 24/T (420 mm, 600 W, IPX4)
- méret: 53,5 x 13 x 11 cm

1200 W

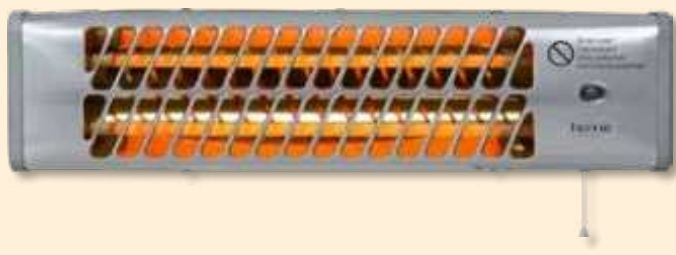

## FK 25

### KARBONSZÁLAS FŰTŐTEST

- 2 fűtési fokozat: 600 W / max. 1200 W
- **IPX4 védelem a fröccsenő víz ellen**
- zsinórkapcsolóval
- falra szerelhető
- **masszív fémház**
- állítható dőlésszög
- méret: 74,5 x 10 x 20 cm

1200 W

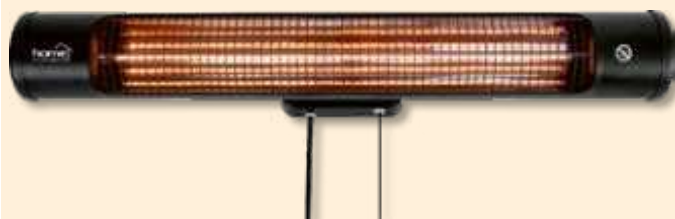

## FK 272

### KVARCCSÖVES KÜLTÉRI HŐSUGÁRZÓ

- 3 fűtési fokozat: 650 W / 1350 W / 2000 W
- magas sugárzó hőarány
- **IPX4 védettség fröccsenő víz ellen**
- terasz fűtésére ideális
- **felbillenés esetén kikapcsol**
- hangtalan működés
- rozsdamentes állvány
- méret: 50 x 177-205 cm

2000 W



## FK 252

### KARBON ÉS HALOGÉN KOMBINÁLT FŰTŐTEST

- **2 üzemmód: 1200 W halogén fűtőelem vagy 1200 W karbon fűtőelem**
- maximális teljesítmény: 1200 W
- **távírányítóval vagy érintőgombokkal vezérelhető**
- kapcsolható oszcillálás
- 6 órás kikapcsolási időzítés
- IPX4 védelem a fröccsenő víz ellen
- kül- és beltéren egyaránt használható
- **felbillenés esetén kikapcsol**
- távirányító tápellátása: 1 x 3 V (CR2025) gombelem, tartozék
- méret: Ø27 x 86 cm

1200 W





### ST-05-400-E

#### IPARI FŰTŐTEST

- 2 fűtési fokozat: 2500 W / 5000 W
- csak ventilátor-üzemmód
- mechanikus termosztát
- **IP védettség fokozat: IPX4**
- túlmelegedés elleni védelem
- **tápkábel hossza: 1,3 m**
- masszív fém ház
- tartozék hálózati csatlakozókábel
- **tápellátás: 400 V ~ / 50 Hz**
- méret: 35 x 37,5 x 45,5 cm



**5000 W**

**STANLEY**



### ST-033-240-E

#### IPARI FŰTŐTEST

- 2 fűtési fokozat: 1650 W / 3300 W
- csak ventilátor-üzemmód
- mechanikus termosztát
- **IP védettség fokozat: IPX4**
- túlmelegedés elleni védelem
- masszív fém ház
- **tápellátás: 230 V ~ / 50 Hz**
- méret: 35 x 37,5 x 45,5 cm



**3300 W**

**STANLEY**

### ST-22-240-E

#### PTC FŰTŐTEST

- 2 fűtési fokozat: 1000 W / 2000 W
- csak ventilátor-üzemmód
- **túlmelegedés elleni védelem**
- mechanikus termosztát
- egyéb információ: fém ház, PTC fűtőelem
- tápellátás: 230 V ~ / 50 Hz
- méret: 20 x 29 x 27,5 cm



**2000 W**

**STANLEY**

### FKI 50

#### IPARI, VENTILÁTOROS FŰTŐTEST

- 2 fűtési fokozat: 2500 W / 5000 W
- mechanikus termosztát
- **IP védettség fokozat: IPX4**
- automatikus kikapcsolás túlmelegedés esetén
- **tápellátás: 400 V ~ / 50 Hz**
- méret: 29 x 47 x 33 cm

A hálózati csatlakozóvezeték nem tartozék.



**5000 W**

VIDEO



### FK 30

#### HORDOZHATÓ VENTILÁTOROS FŰTŐTEST

- 2 fűtési fokozat: 1000 W / 2000 W
- mechanikus termosztát
- **strapabíró, fémház**
- automatikus kikapcsolás túlmelegedés esetén
- **biztonságos PTC fűtőelem**
- méret: 17,5 x 20 x 18 cm



**2000 W**





### FKTW 501

### ELEKTROMOS TÖRÖLKÖZŐSZÁRÍTÓ

- 500 W névleges teljesítmény
- **beépített kezelőfelület és LCD kijelző**
- **elektronikus termosztát**
- heti program
- fagyór funkció
- ablaknyitás-érzékelés
- **csendes és gazdaságos működés**
- falra szerelhető kivitel
- automatikus kikapcsolás túlmelegedés esetén
- méret: 54 x 98 x 9,2 cm



**500 W**



VIDEO



### FTW 2

### FŰTÖTT, ELEKTROMOS TÖRÖLKÖZŐSZÁRÍTÓ

- 100 W teljesítmény
- 6 törölközőtartó rúd
- **szabadon álló vagy falra szerelhető kivitel**
- **IPX1 védelem a függőlegesen csepegő víz ellen**
- automatikus kikapcsolás túlmelegedés esetén
- méret: falra szerelve: 54 x 86 x 10,2 cm  
talpán állva: 54 x 91 x 35,3 cm



**100 W**

FALRA IS SZERELHETŐ

### FTW 4

### FŰTÖTT, ELEKTROMOS TÖRÖLKÖZŐSZÁRÍTÓ

- 90 W teljesítmény
- 5 törölközőtartó rúd
- **csak falra szerelhető kivitel**
- **IPX1 védelem a függőlegesen csepegő víz ellen**
- automatikus kikapcsolás túlmelegedés esetén
- méret: 60 x 44,5 x 9,5 cm



**90 W**

### FTW 1

### FŰTÖTT, ELEKTROMOS RUHASZÁRÍTÓ

- 220 W teljesítmény
- **IPX1 védelem a függőlegesen csepegő víz ellen**
- automatikus kikapcsolás túlmelegedés esetén
- méret: teljesen nyitva: 53 x 95 x 145 cm  
összecsukva: 53 x 6 x 109 cm

**220 W**



Típuszám	Hőátadás jellege	Ideális elhelyezés	Telepítés jellege	Ideális helyiségméret
FKKI 06	ventilátoros kifújás	nappali, hálószoba	beépíthető vagy áthelyezhető	30 m <sup>2</sup> *
FKKI 05	ventilátoros kifújás	nappali, hálószoba	beépíthető vagy áthelyezhető	30 m <sup>2</sup> *
FKKI 03	ventilátoros kifújás	nappali, hálószoba	beépíthető	30 m <sup>2</sup> *
FKK BOLOGNA	ventilátoros kifújás	nappali, hálószoba	áthelyezhető	30 m <sup>2</sup> *
FKK BORA BORA	ventilátoros kifújás	nappali, hálószoba	áthelyezhető	30 m <sup>2</sup> *
FKK MILANO	ventilátoros kifújás	nappali, hálószoba	áthelyezhető	30 m <sup>2</sup> *
FKK PALERMO	ventilátoros kifújás	nappali, hálószoba	áthelyezhető	30 m <sup>2</sup> *
FKK 18	ventilátoros kifújás	nappali, hálószoba	áthelyezhető	30 m <sup>2</sup> *
FKK 14	ventilátoros kifújás	nappali, hálószoba	áthelyezhető	30 m <sup>2</sup> *
FKK 04	ventilátoros kifújás	nappali, hálószoba	áthelyezhető	28 m <sup>2</sup> *
FKK 15	ventilátoros kifújás	nappali, hálószoba	áthelyezhető	30 m <sup>2</sup> *
FKK 10	ventilátoros kifújás	nappali, hálószoba	falra szerelhető vagy áthelyezhető	30 m <sup>2</sup> *
FKK 3000 WIFI	ventilátoros kifújás	nappali, hálószoba	falra szerelhető	30 m <sup>2</sup> *
FKK 24	ventilátoros kifújás	nappali, hálószoba	falra szerelhető vagy áthelyezhető	27 m <sup>2</sup> *
FKK 17	ventilátoros kifújás	nappali, hálószoba	falra szerelhető	30 m <sup>2</sup> *
FKIR 962	hősugárzás + konvekció	nappali, hálószoba	falra vagy plafonra szerelhető	14 m <sup>2</sup> *
FKIR 722	hősugárzás + konvekció	nappali, hálószoba	falra vagy plafonra szerelhető	11 m <sup>2</sup> *
FKIR 452	hősugárzás + konvekció	nappali, hálószoba	falra vagy plafonra szerelhető	7 m <sup>2</sup> *
FKIR 701 WIFI	hősugárzás + konvekció	nappali, hálószoba	falra szerelhető	10 m <sup>2</sup> *
FKIR 351 WIFI	hősugárzás + konvekció	nappali, hálószoba	falra szerelhető	5 m <sup>2</sup> *
FK210WIFI	konvekció	nappali, hálószoba, fürdőszoba	falra szerelhető vagy áthelyezhető	15 m <sup>2</sup> *
FK415WIFI	konvekció	nappali, hálószoba, fürdőszoba	falra szerelhető vagy áthelyezhető	23 m <sup>2</sup> *
FK421WIFI	konvekció	nappali, hálószoba, fürdőszoba	falra szerelhető vagy áthelyezhető	30 m <sup>2</sup> *
FKA 200	konvekció	nappali, hálószoba	falra szerelhető	30 m <sup>2</sup> *
FKA 150	konvekció	nappali, hálószoba	falra szerelhető	23 m <sup>2</sup> *
FKA 100	konvekció	nappali, hálószoba	falra szerelhető	15 m <sup>2</sup> *
FKA 70	konvekció	nappali, hálószoba	falra szerelhető	11 m <sup>2</sup> *
FK 430 WIFI	konvekció	nappali, hálószoba, fürdőszoba	falra szerelhető vagy áthelyezhető	30 m <sup>2</sup> *
FK 420 WIFI	konvekció	nappali, hálószoba, fürdőszoba	falra szerelhető vagy áthelyezhető	30 m <sup>2</sup> *
FK 350 WIFI	konvekció + ventilátoros kifújás	nappali, hálószoba	áthelyezhető	35 m <sup>2</sup> *
FK331	konvekció	nappali, hálószoba	áthelyezhető	30 m <sup>2</sup> *
FK345TURBO	konvekció + ventilátoros kifújás	nappali, hálószoba	áthelyezhető	30 m <sup>2</sup> *
FK 344	konvekció + ventilátoros kifújás	nappali, hálószoba	áthelyezhető	30 m <sup>2</sup> *
FKIR 270 WIFI	hősugárzás + konvekció	nappali, hálószoba	áthelyezhető	15 m <sup>2</sup> *
FMC 1500	hősugárzás + konvekció	nappali, hálószoba	hordozható	23 m <sup>2</sup> *
FMC 2000	hősugárzás + konvekció	nappali, hálószoba	hordozható	30 m <sup>2</sup> *
FKOS 13 M	konvekció	nappali, hálószoba	áthelyezhető	38 m <sup>2</sup> *
FKOS 11 M	konvekció	nappali, hálószoba	áthelyezhető	30 m <sup>2</sup> *
FKOS 9 M	konvekció	nappali, hálószoba	áthelyezhető	30 m <sup>2</sup> *
FKOS 7 M	konvekció	nappali, hálószoba	áthelyezhető	23 m <sup>2</sup> *
FKF 54203	ventilátoros kifújás	nappali, hálószoba, gyerekszoba	falra szerelhető	30 m <sup>2</sup> *
FKF 65221	ventilátoros kifújás	nappali, hálószoba, gyerekszoba	falra szerelhető	33 m <sup>2</sup> *
FKF 56202	ventilátoros kifújás	nappali, hálószoba, gyerekszoba	falra szerelhető	30 m <sup>2</sup> *
FKF 59201	ventilátoros kifújás	nappali, hálószoba, gyerekszoba	falra szerelhető	30 m <sup>2</sup> *
FKF 42201	ventilátoros kifújás	nappali, hálószoba, gyerekszoba	falra szerelhető	30 m <sup>2</sup> *
FKF42202WIFI	ventilátoros kifújás	nappali, hálószoba, gyerekszoba	falra szerelhető	30 m <sup>2</sup> *
FK 231	hősugárzás	nappali, hálószoba, nyaraló, iroda	hordozható	18 m <sup>2</sup> *
FKM 450	konvekció	nyaraló, nyári konyha, garázs	hordozható	7 m <sup>2</sup> *
FK 54	ventilátoros kifújás	nappali, hálószoba, gyerekszoba	hordozható	30 m <sup>2</sup> *
FK 55	ventilátoros kifújás	nappali, hálószoba, gyerekszoba	hordozható	23 m <sup>2</sup> *
FK 52	ventilátoros kifújás	nappali, hálószoba, nyaraló, iroda	hordozható	30 m <sup>2</sup> *
FK 29	ventilátoros kifújás	nappali, hálószoba, nyaraló, iroda	hordozható	27 m <sup>2</sup> *
FK 51	ventilátoros kifújás	nappali, hálószoba, nyaraló, iroda	hordozható	23 m <sup>2</sup> *
FKH 400	ventilátoros kifújás	hálószoba, iroda	hordozható	6 m <sup>2</sup> *
FKH 401	ventilátoros kifújás	hálószoba, iroda	hordozható	6 m <sup>2</sup> *
FK10SC	ventilátoros kifújás	nappali, hálószoba, nyaraló, iroda	hordozható	30 m <sup>2</sup> *
FK 1	ventilátoros kifújás	nappali, hálószoba, nyaraló, iroda	hordozható	30 m <sup>2</sup> *
FK 37/GY	ventilátoros kifújás	nappali, hálószoba, nyaraló, iroda	hordozható	30 m <sup>2</sup> *
FKTW 501	konvekció	fürdőszoba	falra szerelhető	8 m <sup>2</sup> *
FKI 50	ventilátoros kifújás	műhely	hordozható	77 m <sup>2</sup> **
FK 30	ventilátoros kifújás	nappali, hálószoba, nyaraló, iroda	hordozható	30 m <sup>2</sup> *
ST-05-400-E	ventilátoros kifújás	műhely	hordozható	77 m <sup>2</sup> **
ST-033-240-E	ventilátoros kifújás	műhely	hordozható	50 m <sup>2</sup> **
ST-22-240-E	ventilátoros kifújás	nyaraló, iroda, műhely, garázs	hordozható	30 m <sup>2</sup> *
FK 24	hősugárzás	fürdőszoba, gyerekszoba	falra szerelhető	18 m <sup>2</sup> *
FK 25	hősugárzás	terasz	falra szerelhető	18 m <sup>2</sup> **
FK 272	hősugárzás	terasz	áthelyezhető	30 m <sup>2</sup> **
FK 252	hősugárzás	terasz	áthelyezhető	18 m <sup>2</sup> **

\* Becsült érték, átlagos belmagassággal (2,7 m) és szigeteléssel számolva.

\*\* Becsült érték beltéri használat esetén, átlagos belmagassággal és szigeteléssel számolva.

## FHC SZÉRIA

### ELEKTROMOS FŰTŐSZŐNYEG HIDEGBURKOLAT ALÁ

- kéteres fűtővezeték, egyoldali elektromos csatlakoztatás
- 0,5 m széles fűtőszőnyegek, széles méretválaszték
- **150 W/m<sup>2</sup> fűtési teljesítmény**
- üvegszál háló öntapadó szalagokkal az egyszerű telepítésért
- **rendkívül vékony, 4 mm beépítési vastagság**
- fűtővezeték-hurkok közötti távolság: kb. 8 cm
- fűtés csatlakozóvezeték: 2,5 m kéteres + földelés
- tápellátás: 230 V
- ajánlott vezérlés az FHT76WIFI okos termosztáttal

Egy adott terület tervezésekor vegye figyelembe, hogy a fűtőszőnyeg nem vágható kisebb méretűre!



**NEW!**

Típuszám	Feszültség (V)	Teljesítmény (W)	Ellenállás (Ω)	Szélesség (m)	Hossz (m)	Terület (m <sup>2</sup> )
FHC005	230	75	705,3	0,5	1	0,5
FHC010	230	150	352,7	0,5	2	1
FHC015	230	225	235,1	0,5	3	1,5
FHC020	230	300	176,3	0,5	4	2
FHC025	230	375	141,1	0,5	5	2,5
FHC030	230	450	117,6	0,5	6	3
FHC035	230	525	100,8	0,5	7	3,5
FHC040	230	600	88,2	0,5	8	4
FHC050	230	750	70,5	0,5	10	5
FHC060	230	900	58,8	0,5	12	6
FHC070	230	1050	50,4	0,5	14	7
FHC080	230	1200	44,1	0,5	16	8
FHC090	230	1350	39,2	0,5	18	9
FHC100	230	1500	35,3	0,5	20	10
FHC110	230	1650	32,1	0,5	22	11
FHC120	230	1800	29,4	0,5	24	12

## FHW SZÉRIA

### ELEKTROMOS FŰTŐSZŐNYEG MELEGBURKOLAT ALÁ

- kéteres fűtővezeték, egyoldali elektromos csatlakoztatás
- 0,5 m széles fűtőszőnyegek, széles méretválaszték
- **150 W/m<sup>2</sup> fűtési teljesítmény**
- alumínium fólia borítás mindkét oldalon
- **rendkívül vékony, 1,4 mm beépítési vastagság**
- fűtővezeték-hurkok közötti távolság: kb. 5 cm
- fűtés csatlakozóvezeték: 2,5 m kéteres + földelés
- tápellátás: 230 V
- ajánlott vezérlés az FHT76WIFI okos termosztáttal

Egy adott terület tervezésekor vegye figyelembe, hogy a fűtőszőnyeg nem vágható kisebb méretűre!



**NEW!**

Típuszám	Feszültség (V)	Teljesítmény (W)	Ellenállás (Ω)	Szélesség (m)	Hossz (m)	Terület (m <sup>2</sup> )
FHW010	230	150	352,7	0,5	2	1
FHW015	230	225	235,1	0,5	3	1,5
FHW020	230	300	176,3	0,5	4	2
FHW025	230	375	141,1	0,5	5	2,5
FHW030	230	450	117,6	0,5	6	3
FHW040	230	600	88,2	0,5	8	4
FHW050	230	750	70,5	0,5	10	5
FHW060	230	900	58,8	0,5	12	6
FHW070	230	1050	50,4	0,5	14	7
FHW080	230	1200	44,1	0,5	16	8
FHW090	230	1350	39,2	0,5	18	9
FHW100	230	1500	35,3	0,5	20	10
FHW120	230	1800	29,4	0,5	24	12



## FHT76WIFI

### OKOS TERMOSZTÁT FŰTŐSZŐNYEGEKHEZ

- Tuya Smart alkalmazással kényelmesen használható
- LCD kijelző háttérvilágítás
- **padlószensor vagy szobahőmérséklet szerinti működés**
- beállítható hőmérséklet 5 - 60 °C között, fél fokként
- a mért hőmérsékletek kalibrálhatók
- beállítható hiszterézis (0,5 - 10 °C)
- kézi vezérlés vagy program szerinti működés
- **heti programozási lehetőség**
- **ablaknyitás-érzékelés**
- gyerekszár
- kapcsolható max. teljesítmény: 3680 W (16 A)
- tartozék padlószensorral, 3 m vezetékkel
- tápellátás: 230 V~/50 Hz
- falon kívüli méret: 86 x 86 x 17 mm



**NEW!**





## THE25B

## VEZETÉKES SZOBATERMOSZTÁT

- 3 működési mód (kézi / program szerinti / távollét)
- 4 programozható kapcsolási pont/nap
- 0,5 °C pontosság
- **ablaknyitás-érzékelés és fagyvédelmi funkció**
- falra szerelhető, tartozék csavarokkal
- tápellátás: 2 x 1,5 V (AAA) elem, nem tartozék
- méret: 13,5 x 8,7 x 2,3 cm

NEW!



## THE25W

## VEZETÉKES SZOBATERMOSZTÁT

- 3 működési mód (kézi / program szerinti / távollét)
- 4 programozható kapcsolási pont/nap
- 0,5 °C pontosság
- **ablaknyitás-érzékelés és fagyvédelmi funkció**
- falra szerelhető, tartozék csavarokkal
- tápellátás: 2 x 1,5 V (AAA) elem, nem tartozék
- méret: 13,5 x 8,7 x 2,3 cm

NEW!



## THES25BWIFI

SMART  
VEZETÉK NÉLKÜLI SZOBATERMOSZTÁT

- hordozható, falra szerelhető termosztát
- **WiFi kapcsolat, applikációval vezérelhető**
- 3 működési mód (kézi / program szerinti / távollét)
- 4 programozható kapcsolási pont/nap
- **ablaknyitás érzékelés és fagyvédelmi funkció**
- fali rádiófrekvenciás egység (230 V~ 50 Hz)
- rádiókapcsolat a termosztát és rádiófrekvenciás egység között
- tápellátás: 2 x 1,5 V (AAA) elem, nem tartozék
- méret: 13,5 x 8,7 x 2,3 cm

NEW!



## THES25WWIFI

SMART  
VEZETÉK NÉLKÜLI SZOBATERMOSZTÁT

- hordozható, falra szerelhető termosztát
- **WiFi kapcsolat, applikációval vezérelhető**
- 3 működési mód (kézi / program szerinti / távollét)
- 4 programozható kapcsolási pont/nap
- **ablaknyitás érzékelés és fagyvédelmi funkció**
- fali rádiófrekvenciás egység (230 V~ 50 Hz)
- rádiókapcsolat a termosztát és rádiófrekvenciás egység között
- tápellátás: 2 x 1,5 V (AAA) elem, nem tartozék
- méret: 13,5 x 8,7 x 2,3 cm

NEW!



## RT520RF

SALUS RF VEZETÉK NÉLKÜLI  
SZOBATERMOSZTÁT

- **kontaktus kimenet és Opentherm kommunikációs csatlakozó • kazánmodulációs üzem** (csak Opentherm központokkal) • kiolvasható előremenő/visszatérő hőmérséklet, kazánhibakód (Opentherm üzemben) • az Opentherm működés feltétele a kazán szabványos Opentherm protokollja, ennek ellenőrzése a beüzemelő feladata. • **választható Optimalizációs üzem • nagy és intuitív LCD képernyő** • TPI önálló tanulási algoritmus (arányos + integrált idő) • PIN-kód • **beállítható szerviz-figyelmeztető** • hőmérsékleti tartomány: 5 - 32,5 °C • RF frekvencia: 868 MHz (30 m-ig) • **kompatibilis többféle Salus vevővel** • tápellátás: 2 x 1,5 V (AA) elem, tartozék • méret: 9,5 x 11,8 x 2,6 cm



## RT520

## SALUS VEZETÉKES SZOBATERMOSZTÁT

- **kontaktus kimenet és Opentherm kommunikációs csatlakozó • kazánmodulációs üzem** (csak Opentherm központokkal) • kiolvasható előremenő/visszatérő hőmérséklet, kazánhibakód (Opentherm üzemben) • az Opentherm működés feltétele a kazán szabványos Opentherm protokollja, ennek ellenőrzése a beüzemelő feladata • **választható Optimalizációs üzem • nagy és intuitív LCD képernyő** • PIN-kód • **beállítható szerviz-figyelmeztető** • hőmérsékleti tartomány: 5 - 32,5 °C • tápellátás: 2 x 1,5 V (AA) elem, tartozék • méret: 9,5 x 11,8 x 2,6 cm



## T140C110AEU DIGITÁLIS SZOBATERMOSZTÁT T140

- egyszerű használat
- **7 napos programozás, 4 program naponta, öntanuló algoritmus**
- 5 - 30 °C beállítható tartomány, 1 °C léptékekben
- arányos adaptív mód - korábbi ciklusok alapján meghatározza a következő ciklus hosszát
- **kapcsolható szivattyúvédelem-funkció**
- 2 vagy 3 vezetékes telepítéshez
- csatlakoztatható telefonos vezérlőhöz és otthoni automatizáló rendszerhez is
- **hagyományos és kombi kazánokhoz, elektromos fűtéshez és zónaszelepekkel történő használat**hoz
- max. rezisztív terhelés: 5 A (240 V~ esetén)
- max. induktív terhelés: 2 A (240 V~ esetén)
- külső vezérlő bemenet: 12 VDC +/- 10%, 2,5 mA
- tápellátás: 2 x 1,5 V (AA) elem, nem tartozék



## T135C110AEU DIGITÁLIS SZOBATERMOSZTÁT DT135

- egyszerű használat • **komfort, gazdaságos és szabadságüzemmód** • 5 - 30 °C beállítható tartomány, 1 °C léptékekben • arányos adaptív mód - korábbi ciklusok alapján meghatározza a következő ciklus hosszát • **kapcsolható szivattyúvédelem funkció** • 2 vezetékes telepítéshez • csatlakoztatható telefonos vezérlőhöz és otthoni automatizáló rendszerhez is • **hagyományos és kombi kazánokhoz, elektromos fűtéshez és zónaszelepekkel történő használat**hoz
- max. rezisztív terhelés: 5 A (240 V~ esetén) • max. induktív terhelés: 2 A (240 V~ esetén) • külső vezérlő bemenet: 12 VDC +/- 10%, 2,5 mA • tápellátás: 2 x 1,5 V (AA) elem, nem tartozék



## T136C110AEU DIGITÁLIS SZOBATERMOSZTÁT T136

- egyszerű használat • **beállítható az ébredés, a távozás, a hazaérkezés és a lefekvés időpontja, valamint ezekhez rendelhető célhőmérséklet** • 5 - 28 °C beállítható tartomány, 0,5 °C léptékekben • arányos adaptív mód - korábbi ciklusok alapján meghatározza a következő ciklus hosszát • **kapcsolható szivattyúvédelem funkció** • 2 vezetékes telepítéshez • csatlakoztatható telefonos vezérlőhöz és otthoni automatizáló rendszerhez is • **hagyományos és kombi kazánokhoz, elektromos fűtéshez és zónaszelepekkel történő használat**hoz
- max. rezisztív terhelés: 5 A (240 V~ esetén) • max. induktív terhelés: 2 A (240 V~ esetén) • külső vezérlő bemenet: 12 VDC +/- 10%, 5 mA • tápellátás: 2 x 1,5 V (AAA) elem, nem tartozék



## T3C110AEU

### PROGRAMOZHATÓ SZOBATERMOSZTÁT

Ideális hagyományos és kombi kazánokhoz, padlófűtéshez, valamint zónahelyekkel történő használatra

- **7 napos programozhatóság • max. napi 6 időpont és hőmérséklet rögzítése • LCD kijelző háttérvilágítással**
- automatikus téli/nyári időszámítás-váltás
- beépített memória a programokhoz • extra funkciók: nyaralás, party, szabadnap, hűtésvezérlés • beépített fagyvédelmi beállítás (5 °C) • kapcsolórelé: 24...230 V / 3 A rez / 1 A ind. • tápellátás; termosztát egység: 2 x 1,5 V (AA) elem, tartozék • tápellátás; kapcsolóegység: 230 V / 50 Hz • méret: 13,6 x 9,6 x 2,6 cm



## DT90A1008

### DIGITÁLIS SZOBATERMOSZTÁT

- **fűtés/hűtés üzemmótváltás lehetséges** • 5 - 35 °C alapjeltartomány 0,5 °C lépésekben • fejlett öntanuló szabályzás: alkalmazkodik a környezethez, és biztosítja a pontos hőmérséklet-szabályzást, és érzékelőhiba-öndiagnózis • 2 vezetékes telepítéshez • 8 A rezisztív, 3 A induktív terhelhetőség • fali vagy kötődobozos felszerelés lehetséges • alacsony elemfeszültség figyelmeztetéssel • tápellátás: 2 db AA (LR6) alkáli elem, tartozék • méret: 9 x 9 x 2,8 cm



## T6360A1079

### MECHANIKUS SZOBATERMOSZTÁT

- hőmérséklet alapjeltartomány: 10 - 30 °C • fix kapcsolású hiszterézis: 1 °C • hőmérsékletelem: gáztöltésű • **fűtési/hűtési alkalmazás** • tápellátás: 230 V~ / 50 Hz • méret: 8,3 x 8,3 x 4 cm



## CO10SMART

## SMART SZÉN-MONOXID VÉSZJELZŐ

- EN 50291-1:2018 szabványnak megfelel
- **Tuya Smart és Smart Life kompatibilis**
- Wi-Fi kapcsolat: 802.11 b/g/n, 2,412-2,472GHz
- **fejlett elektrokémiai érzékelő**
- készülékteszt-üzemmód
- élettartam vége kijelzés
- teszt gomb
- tápellátás: 1 x 3 V (CR123A) elem, cserélhető (1 db tartozék)
- **készülék várható élettartama: 10 év**
- **várható elemélettartam: kb. 5 év**
- elemélettartam vége kijelzés
- riasztás: 85 dB(A) 3 méterről
- méret: 86,5 x 86,5 x 30,5 mm
- tömeg: 110 g

NEW!

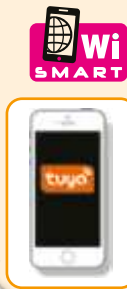

## SMO10SMART

## SMART OPTIKAI FŰSTÉRZÉKELŐ

- EN14604:2005/AC:2008 szabványnak megfelel
- **Tuya Smart és Smart Life kompatibilis**
- értesítések, elemszint és állapot ellenőrzés applikáción keresztül
- Wi-Fi kapcsolat: 802.11 b/g/n, 2,412-2,472GHz
- **optikai érzékelő**
- nagy, könnyen használható teszt gomb
- némítás funkció
- működési hőmérséklet: -10 °C - +55 °C
- **tápellátás: beépített, 2400 MAH, nem cserélhető lítium elem, 10 év várható üzemidő**
- **készülék várható élettartama: 10 év**
- elemélettartam vége kijelzés
- riasztás: 85 dB(A) 3 méterről
- lakóautókban használható
- méret: Ø105 x 36 mm
- tömeg: 140 g

NEW!

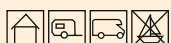
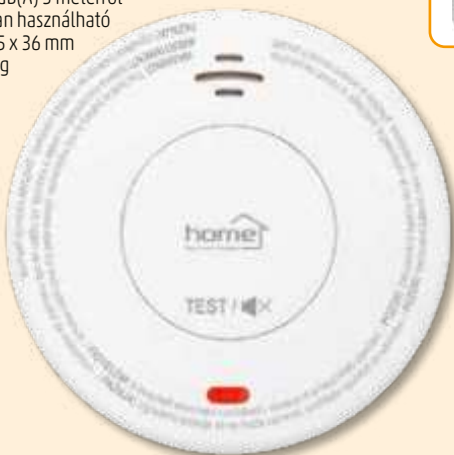
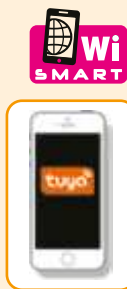

## CO10LCD

## SZÉN-MONOXID VÉSZJELZŐ, ELEMES

- EN 50291-1:2018 szabványnak megfelel
- fejlett elektrokémiai érzékelő
- készülékteszt-üzemmód
- élettartam vége kijelzés
- teszt gomb
- tápellátás: 2 x 1,5 V (AA) elem, cserélhető (2 db tartozék)
- **készülék várható élettartama: 10 év**
- **várható elemélettartam: kb. 2 év**
- elemélettartam vége kijelzés
- riasztás: 85 dB(A) 3 méterről
- méret: 140 x 70 x 28 mm
- tömeg: 153 g

NEW!



## SMO11

## OPTIKAI FŰSTÉRZÉKELŐ

- EN14604:2005/AC:2008 szabványnak megfelel
- **optikai érzékelő**
- nagy, könnyen használható teszt gomb
- némítás funkció
- működési hőmérséklet: 0 °C - +55 °C
- **tápellátás: beépített, 1600 MAH, nem cserélhető lítium elem, 10 év várható üzemidő**
- **készülék várható élettartama: 10 év**
- elemélettartam vége kijelzés
- riasztás: 85 dB(A) 3 méterről
- lakóautókban használható
- méret: Ø105 x 36 mm
- tömeg: 140g

NEW!

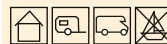

## SMO 01

## FŰSTÉRZÉKELŐ

- **nagyfokú megbízhatóság**
- erőteljes 85 dB(A) sziréna
- **némítás funkció**
- LED állapotjelzés
- egyszerű telepítés
- tápellátás: 1 x 9 V (6F22) elem, tartozék
- méret: Ø10,1 x 3,4 cm





**FA3820-HUR****FIREANGEL  
SZÉN-MONOXID VÉSZJELZŐ**

- EN 50291-1 és EN 50291-2 szabványnak megfelel
- **fejlett elektrokémiai érzékelő**
- szellőztetés figyelmeztetés
- CO szenzor teszttüzemmód
- élettartam vége kijelzés
- **tápellátás: beépített, nem cserélhető lítium elem, 10 év várható üzemidő**
- működési hőmérséklet: -10 °C - +40 °C
- megengedett relatív páratartalom: 30 - 90%, nem kondenzálódó
- **készülék várható élettartama: 10 év**
- **jótállás: 5 év**
- méret: 12,5 x 6,7 x 3,3 cm



VIDEO



FireAngel

**FA3322-INT****FIREANGEL  
SZÉN-MONOXID VÉSZJELZŐ**

- EN 50291-1 és EN 50291-2 szabványnak megfelel
- **fejlett elektrokémiai érzékelő**
- **informatív LCD kijelző**
- szellőztetés figyelmeztetés
- CO szenzor teszttüzemmód
- élettartam vége kijelzés
- **tápellátás: beépített, nem cserélhető lítium elem, 10 év várható üzemidő**
- működési hőmérséklet: -10 °C - +40 °C
- megengedett relatív páratartalom: 30 - 90%, nem kondenzálódó
- **készülék várható élettartama: 10 év**
- **jótállás: 5 év**
- méret: 12,9 x 7,6 x 3,1 cm



VIDEO



FireAngel

**FA6813-EU****FIREANGEL  
SZÉN-MONOXID VÉSZJELZŐ**

- EN 50291-1 szabványnak megfelel
- **fejlett elektrokémiai érzékelő**
- riasztás memória: jelzi ha korábban aktiválódott a CO riasztás
- választható teszt hangerő
- némítás funkció
- 8 órára némítható alacsony elemszintjelzés
- élettartam vége kijelzés
- **tápellátás: 2 x 1,5 V (AA) elem, cserélhető (2 db tartozék)**
- működési hőmérséklet: -10 °C - +40 °C
- megengedett relatív páratartalom: 25 - 95 %
- **készülék várható élettartama: 10 év**
- **jótállás: 3 év**
- méret: 12 x 7,3 x 3,5 cm

**NEW!**

FireAngel



## SCB10-INT

### FIREANGEL KOMBINÁLT SZÉN-MONOXID ÉS FÜSTÉRZÉKELŐ

- EN 50291-1, EN 50291-2 és EN 14604 szabványnak megfelel
- **elektrokémiai CO érzékelő és optikai füstérzékelő**
- UL94 V0 lángálló műanyag
- teszüzemmód, némítás funkció
- élettartam vége jelzés
- **tápellátás: beépített, nem cserélhető lítium elem, 10 év várható üzemidő**
- működési hőmérséklet: 0 °C - +40 °C
- megengedett páratartalom: 30 - 93%, nem kondenzálódó
- **készülék várható élettartama: 10 év**
- **jótállás: 3 év**
- méret: Ø13,3 x 4,1 cm

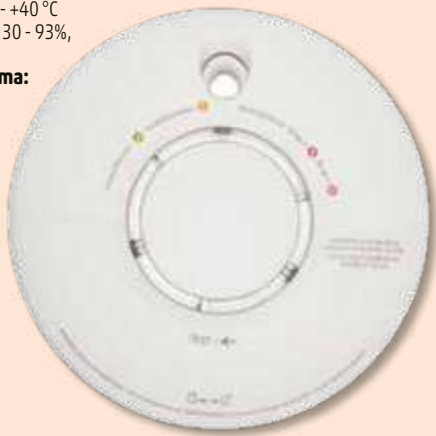

**FireAngel**

## ST-622-INT

### FIREANGEL KOMBINÁLT HŐ- ÉS FÜSTÉRZÉKELŐ

- EN 14604 szabványnak megfelel
- **beépített optikai füstérzékelő és hőérzékelő, Thermoptek technológia**
- UL94 V0 lángálló műanyag
- teszüzemmód, könnyű alvás, okos némítás funkciók
- élettartam vége jelzés
- **tápellátás: beépített, nem cserélhető lítium elem, 10 év várható üzemidő**
- működési hőmérséklet: +4 °C - +38 °C
- **készülék várható élettartama: 10 év**
- **jótállás: 5 év**
- méret: Ø13 x 3,4 cm



**FireAngel**



## FA6120-INT

### FIREANGEL OPTIKAI FÜSTÉRZÉKELŐ

- EN 14604 szabványnak megfelel
- **beépített optikai füstérzékelő**
- csendes teszt és könnyű alvás funkciók
- **élettartam vége jelzés**
- **tápellátás: beépített, nem cserélhető lítium elem, 10 év várható üzemidő**
- működési hőmérséklet: +4 °C - +38 °C
- **készülék várható élettartama: 10 év**
- **jótállás: 5 év**
- lakóautókban használható
- méret: Ø11,8 x 3,2 cm



**VIDEO**



**FireAngel**

## FA6115-INT

### FIREANGEL OPTIKAI FÜSTÉRZÉKELŐ

- EN 14604 szabványnak megfelel
- **beépített optikai füstérzékelő**
- csendes teszt és könnyű alvás funkciók
- **elem élettartam vége jelzés**
- **tápellátás: 2 x 1,5 V (AA) elem, cserélhető (2 db tartozék)**
- működési hőmérséklet: +4 °C - +38 °C
- várható elemélettartam: kb. 3 év
- **készülék várható élettartama: 10 év**
- **jótállás: 5 év**
- lakóautókban használható
- méret: Ø11,8 x 3,2 cm



**VIDEO**



**FireAngel**

## FA6111-INT

### FIREANGEL OPTIKAI FÜSTÉRZÉKELŐ

- EN 14604 szabványnak megfelel
- **beépített optikai füstérzékelő**
- **beépített menekülőt jelző lámpa**
- csendes teszt és könnyű alvás funkciók
- **elem élettartam vége jelzés**
- **tápellátás: 2 x 1,5 V (AA) elem, cserélhető (2 db tartozék)**
- működési hőmérséklet: +4 °C - +38 °C
- várható elemélettartam: kb. 3 év
- **készülék várható élettartama: 10 év**
- **jótállás: 5 év**
- lakóautókban használható
- méret: Ø11,8 x 3,2 cm



**VIDEO**



**FireAngel**

## FA6215-INT

### FIREANGEL HŐÉRZÉKELŐ

- **Figyelemztető hangot ad, ha a helyiség környezeti hőmérséklete 54 és 65°C közé emelkedik.**
- csendes teszt és könnyű alvás funkciók
- **elem élettartam vége jelzés**
- **tápellátás: 2 x 1,5 V (AA) elem, cserélhető (2 db tartozék)**
- működési hőmérséklet: +4 °C - +38 °C
- várható elemélettartam: kb. 5 év
- **készülék várható élettartama: 10 év**
- **jótállás: 5 év**
- lakóautókban használható
- méret: Ø11,8 x 4,1 cm



**VIDEO**



**FireAngel**



# HÁLÓZATBA KAPCSOLHATÓ TERMÉKEK

## ST-630-INT

### FIREANGEL KOMBINÁLT HŐ- ÉS FŰSTÉRZÉKELŐ

- EN 14604 szabványnak megfelel
- **beépített Thermoptek multiszenzor**
- UL94 V0 lángálló műanyag
- teszttüzemmód
- élettartam vége jelzés
- **tápellátás: beépített, nem cserélhető lítium elem, 10 év várható üzemidő**
- működési hőmérséklet: +4 °C - +38 °C
- **készülék várható élettartama: 10 év**
- **jótállás: 5 év**
- FireAngel W2 (WiSafe2), Z-Wave és Zigbee modul befogadására alkalmas és más, ilyen modulal szerelt CO és/vagy füstérzékelőkkel hálózatba kapcsolható, max. 50 egység. A hálózatba kapcsolt termékek közül ha egy riaszt, az összes többi is riaszt.



FireAngel

## HT-630-NEUT

### FIREANGEL HŐÉRZÉKELŐ

- BS 5446-2 szabványnak megfelel
- **beépített Thermistek hőérzékelő**
- UL94 V0 lángálló műanyag
- teszttüzemmód
- élettartam vége jelzés
- **tápellátás: beépített, nem cserélhető lítium elem, 10 év várható üzemidő**
- működési hőmérséklet: +4 °C - +38 °C
- **készülék várható élettartama: 10 év**
- **jótállás: 10 év**
- FireAngel W2 (WiSafe2), Z-Wave és Zigbee modul befogadására alkalmas és más, ilyen modulal szerelt CO és/vagy füstérzékelőkkel hálózatba kapcsolható, max. 50 egység. A hálózatba kapcsolt termékek közül ha egy riaszt, az összes többi is riaszt.



FireAngel

## NM-CO-10X-INT

### FIREANGEL SZÉN-MONOXID VÉSZJELZŐ

- EN 50291-1 és EN 50291-2 szabványnak megfelel
- **elektrokémiai érzékelő**
- UL94 V0 lángálló műanyag
- CO szenzor teszttüzemmód
- élettartam vége jelzés
- **tápellátás: beépített, nem cserélhető lítium elem, 10 év várható üzemidő**
- működési hőmérséklet: -10 °C - +40 °C
- megengedett páratartalom: 30 - 90%, nem kondenzálódó
- **készülék várható élettartama: 10 év**
- **jótállás: 10 év**
- FireAngel W2 (WiSafe2), Z-Wave és Zigbee modul befogadására alkalmas és más, ilyen modulal szerelt CO és/vagy füstérzékelőkkel hálózatba kapcsolható, max. 50 egység. A hálózatba kapcsolt termékek közül ha egy riaszt, az összes többi is riaszt.

Wi-Safe 2

Z-WAVE

ZIGBEE



FireAngel

## W2-MODULE

### FIREANGEL W2 MODUL ST-630, HT-630 ÉS NM-CO-10X MODELLEKHEZ

- Az ilyen modulal szerelt érzékelők egymással hálózatba kapcsolhatók. A hálózatba kapcsolt termékek közül ha egy riaszt, az összes többi is riaszt.**
- tápellátás: beépített, nem cserélhető lítium elem, 10 év várható üzemidő
  - a saját áramforrásnak köszönhetően a modul működése nincs hatással a hozzá tartozó vészjelző várható üzemidejére



FireAngel





## Faszenes grill

Grilljeink ideális választás azok számára, akik szeretik a minőségi, faszénnel vagy faszénbrikettel történő grillezést. Használatukkal visszaköszön a hagyományos hússütögetés páratlan íze. Eleget téve a piac elvárásának grill termékeink fedele és tűztere zománcozott, könnyen tisztítható, korrózióálló anyagból készült. Emellett a sütés során a zománcozott felület kiváló hőelosztást biztosít, így egyenletesen süthetők az ételek, és elérhető a tökéletes ízhatás.



### GR03

### GÖMBGRILL

- faszénnel, faszénbrikettel használható
- zománcozott, könnyen tisztítható, korrózióálló fedél és tűztér
- fedél anyaga zománcozott acél, Ø59 cm
- tűztér anyaga zománcozott acél, Ø57 cm
- krómozott acél rostély, Ø54 cm
- **rostélymagasság: 76 cm a talajtól**
- széntartó rács galvanizált acél: Ø43 cm
- könnyen eltávolítható hamutartály
- levegőszabályozók a fedélen és a hamutartályon
- lábak: 430 SS
- kerekeken gördíthető
- fedélbe beépített hőmérő
- **méret: 85 x 73 x 107 cm**
- tömeg: 11 kg

#### VIDEO



### GR02

### GÖMBGRILL

- faszénnel, faszénbrikettel használható
- zománcozott, könnyen tisztítható, korrózióálló fedél és tűztér
- tűztér anyaga zománcozott acél, Ø46,5 cm
- krómozott acél rostély, Ø43,5 cm
- **rostélymagasság: 64 cm a talajtól**
- rozsdamentes hamugyűjtő tálca
- levegőszabályozó korong a fedélen és a tűztér alatt
- 3 db fa fogantyú
- szűrőkére porfestett lábak
- kerekeken gördíthető
- **méret: 48 x 60 x 87 cm**
- tömeg: 4,7 kg

#### VIDEO



### GR01

### HORDOZHATÓ ASZTALI GRILL

- faszénnel, faszénbrikettel használható
- dupla grillfelülettel, ideális kempingezéshez, piknikezéshez
- a fa fogantyúval könnyen szállítható
- 2 db rostély, 2 db széntartó rács
- **rostélymagasság: 22 cm az asztaltól**
- rostély mérete: 34 x 22,5 cm
- acél lábakkal
- szabályozható levegőmennyiség
- **méret: 41 x 32,5 x 43 cm**
- tömeg: 3 kg

#### VIDEO



# Száraz-nedves porszívó és tartozékok



## DXV15T

### DEWALT SZÁRAZ-NEDVES PORSZÍVÓ

**NEW!**

- **tartály űrtartalma: 15 liter**
- 12 KPa szívóteljesítmény (230 V~)
- légszállítás: 42,5 liter / másodperc
- gégecső: Ø48 mm x 2,1 m
- tartozékok: gégecső, toldócső, Clean Connect™ szűrő, porzsák, általános fej, résszívófej, szivacs szűrő, szerszám adapter
- porzsák típusa: DXVA19-4240
- gumi szigetelésű hálózati vezeték, 4,85 m
- tápellátás: 230 V~ / 50 Hz / 1100 W



## DXV20P

### DEWALT SZÁRAZ-NEDVES PORSZÍVÓ

- **tartály űrtartalma: 20 liter**
- 15 KPa szívóteljesítmény (230 V~)
- légszállítás: 37,8 liter / másodperc
- gégecső: Ø48 mm x 2,1 m
- tartozékok: gégecső, toldócső, Clean Connect™ szűrő, porzsák, utility fej, padló tisztító fej, résszívófej, hálós tartozéktároló zsák
- porzsák típusa: DXVA19-4204
- gumi szigetelésű hálózati vezeték, 3 m
- tápellátás: 230 V~ / 50 Hz / 1050 W



**DEWALT**

## DXV20PTA

### DEWALT SZÁRAZ-NEDVES PORSZÍVÓ

- **tartály űrtartalma: 20 liter**
- 15 KPa szívóteljesítmény (230 V~)
- légszállítás: 37,8 liter / másodperc
- gégecső: Ø48 mm x 2,1 m
- **készülékcsatlakozóval (230 V~ / 50 Hz) további gépek üzemeltetéséhez**
- tartozékok: gégecső, toldócső, Clean Connect™ szűrő, porzsák, utility fej, padló tisztító fej, résszívófej, körkefés fej, hálós tartozéktároló zsák
- porzsák típusa: DXVA19-4204
- gumi szigetelésű hálózati vezeték, 3 m
- tápellátás: 230 V~ / 50 Hz / 1050 W



**DEWALT**

## DXV25S

### DEWALT SZÁRAZ-NEDVES PORSZÍVÓ

- **rozsdamentes készülékház**
- **tartály űrtartalma: 25 liter**
- 15 KPa szívóteljesítmény (230 V~)
- légszállítás: 37,8 liter / másodperc
- gégecső: Ø48 mm x 2,1 m
- tartozékok: gégecső, toldócső, Clean Connect™ szűrő, porzsák, utility fej, padló tisztító fej, résszívófej, hálós tartozék tároló zsák
- porzsák típusa: DXVA19-4204
- gumi szigetelésű hálózati vezeték, 3 m
- tápellátás: 230 V~ / 50 Hz / 1050 W



**DEWALT**

## DXV30SAPTA

### DEWALT SZÁRAZ-NEDVES PORSZÍVÓ

- **rozsdamentes készülékház**
- **tartály űrtartalma: 30 liter**
- 15 KPa szívóteljesítmény (230 V~)
- légszállítás: 37,8 liter / másodperc
- gégecső: Ø48 mm x 2,1 m
- **készülékcsatlakozóval (230 V~ / 50 Hz) további gépek üzemeltetéséhez**
- tartozékok: gégecső, toldócső, Clean Connect™ szűrő, porzsák, utility fej, padló tisztító fej, résszívófej, körkefés fej, hálós tartozéktároló zsák
- porzsák típusa: DXVA19-4201
- gumi szigetelésű hálózati vezeték, 3 m
- tápellátás: 230 V~ / 50 Hz / 1050 W



**DEWALT**



**DXVA19-2600**

**NEW!**

**DEWALT SZUPER FLEXIBILIS GÉGECSŐ  
"TOOLBOX"-HOZ**

- 48 mm x 2  
- 1 m



**DEWALT**

**DXVA20-1200A**

**NEW!**

**DEWALT SZIVACS SZŰRŐ "TOOLBOX"-HOZ**



**DEWALT**

**DXVA25-4240**

**NEW!**

**DEWALT PORZSÁK "TOOLBOX"-HOZ, 3 DB**



**DEWALT**

**DXVA19-1202**

**DEWALT  
PORSZÍVÓ TOLDÓCSŐ, 48 MM**



**DEWALT**

**DXVA19-1300**

**DEWALT  
PORSZÍVÓFEJ, UTILITY FEJ, 48 MM**



**DEWALT**

**DXVA19-1400**

**DEWALT  
PORSZÍVÓFEJ, RÉSSZÍVÓFEJ, 48 MM**



**DEWALT**

**DXVA19-1900D**

**DEWALT  
PORSZÍVÓFEJ, PADLÓTISZTÍTÓ FEJ, 48 MM**

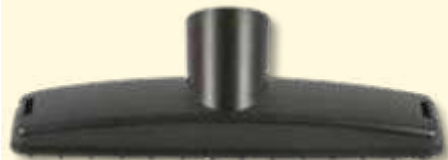

**DEWALT**

**DXVA19-2400**

**DEWALT  
PORSZÍVÓFEJ, KÖRKEFÉS, 48 MM**



**DEWALT**

**DXVA19-2558**

**DEWALT  
PORSZÍVÓ GÉGECSŐ 48 MM X 2,1 M**



**DEWALT**

**DXVA19-4201**

**DEWALT  
PORZSÁK 23 LITER - 38 LITER, 3 DB**



**DEWALT**

**DXVA19-4204**

**DEWALT  
PORZSÁK 20 LITER - 30 LITER, 3 DB**



**DEWALT**

**DXVA19-5158**

**DEWALT  
HÁLÓS TARTOZÉKTÁROLÓ ZSÁK**



**DEWALT**

**DXVC4001**

**DEWALT  
FILTER, HAGYOMÁNYOS**



**DEWALT**





# Rovar- és rágcsálóriasztó

## IKM 150

### BELTÉRI ROVARCSAPDA

- hatókörzet: 150 m<sup>2</sup>
- lila UV-A fény
- ki-/be kapcsolható
- kivehető rovargyűjtő tálca
- **UV-A fénycső: 2 x 18 W (T8 F18W BL)**
- tápkábel hossza: 1 m
- tápellátás: 230 V~ / 50 Hz / 38 W
- méret: 66 x 32 x 9 cm

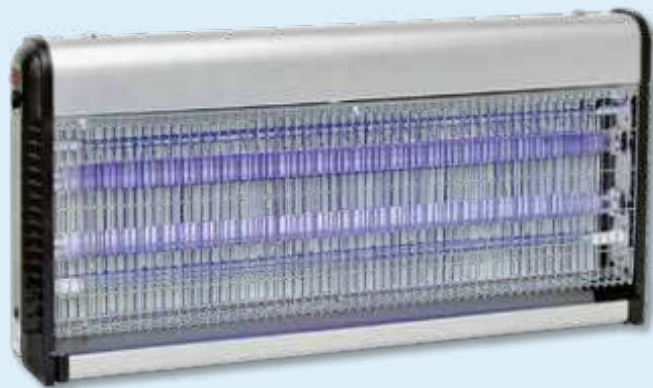

**T8 F18W BL**

**PÓTFÉNYCSŐ IKM 150-HEZ  
18 W**

## IKM 50

### BELTÉRI ROVARCSAPDA

- hatókörzet: 50 m<sup>2</sup>
- lila UV-A fény
- ki-/be kapcsolható
- kivehető rovargyűjtő tálca
- **UV-A fénycső: 2 x 8 W (T5 F8W BL)**
- tápkábel hossza: 1 m
- tápellátás: 230 V / 50 Hz / 16 W
- méret: 35 x 27,2 x 8,6 cm



**T5 F8W BL**

**PÓTFÉNYCSŐ IKM 50-HEZ  
8 W**

## IKF 50

### VENTILÁTOROS BELTÉRI ROVARCSAPDA

- hatókörzet: 50 m<sup>2</sup>
- lila UV-A fény
- rovargyűjtő kosár
- **UV-A fényforrás: 1 x 7 W**  
(házilag nem cserélhető)
- tápellátás: 230 V~ / 50 Hz / 11 W
- méret: Ø26,5 x 29,5 cm



## IKF 40

### VENTILÁTOROS BELTÉRI ROVARCSAPDA

- hatókörzet: 40 m<sup>2</sup>
- lila UV-A fény
- rovargyűjtő kosár
- **UV-A fényforrás: 1 x 7 W**  
(házilag nem cserélhető)
- tápellátás: 230 V~ / 50 Hz / 12 W
- méret: Ø17,5 x 25 cm



## IK 260

### ELEKTROMOS BELTÉRI ROVARCSAPDA

- hatókörzet: 50 m<sup>2</sup>
- lila UV-A fény
- kitékerhető rovargyűjtő tálca
- UV-A fényforrás: 1 x 18 W (házilag nem cserélhető)
- tápellátás: 230 V~ / 50 Hz / 18 W
- méret: Ø12,5 x 32 cm



## IK 250

### ELEKTROMOS BELTÉRI ROVARCSAPDA

- hatókörzet: 40 m<sup>2</sup>
- lila UV-A fény
- kitékerhető rovargyűjtő tálca
- UV-A fényforrás: 1 x 11 W (házilag nem cserélhető)
- tápellátás: 230 V~ / 50 Hz / 11 W
- méret: 11,5 x 30 x 10 cm



## IK 230

### BELTÉRI ROVARCSAPDA

- hatókörzet 20 m<sup>2</sup>
- lila UV-A fény
- kitékerhető rovargyűjtő tálca
- UV-A fénycső: 1 x 4 W (házilag nem cserélhető)
- tápkábel hossza: 1,2 m
- tápellátás: 230 V~ / 50 Hz / 4 W
- méret: 11,5 x 11,5 x 25 cm



## IK 240

### BELTÉRI ROVARCSAPDA

- hatókörzet 30 m<sup>2</sup>
- lila UV-A fény
- kitékerhető rovargyűjtő tálca
- UV-A fénycső: 1 x 6 W (házilag nem cserélhető)
- tápkábel hossza: 1,2 m
- tápellátás: 230 V~ / 50 Hz / 6 W
- méret: 13,5 x 13,5 x 32,5 cm



## UH 10

### ULTRAHANGOS ROVARRIASZTÓ

- zárt térben elriasztja a szúnyogokat
- hatótávolság: 30 m<sup>2</sup>
- tápellátás: 230 V~ / 50 Hz / 0,5 W
- méret: 5,6 x 3 x 2 cm



## UH 11

### ULTRAHANGOS SZÚNYOGRIASZTÓ

- alkalmas repülő rovarok, szúnyogok riasztására
- hatótávolság: 60 m<sup>2</sup>
- változó ultrahang frekvencia
- kapcsolható éjszakai irányfény
- a készülékben a LED fényforrás nem cserélhető
- tápellátás: 220-240 V~ / 50-60 Hz
- méret: 5,5 x 9,5 x 3,2 cm



## IN 25352

## ELEMES NYESTRIASZTÓ

Marten Free™

- ultrahangos jelkibocsátás
- **hatótávolság: 50 m<sup>2</sup>**
- beltéri használatra
- nem használ mérget
- gyerekekre, madarakra, halakra ártalmatlan
- nem zavarja az egyéb elektronikus berendezéseket
- tápellátás: 3 x 1,5V (LR14) elem, nem tartozék
- méret: 3,7 x 13 x 8 cm



SILVERLINE®

## IN 25301

## ELEKTROMOS EGÉR- ÉS PATKÁNYRIASZTÓ

Mice &amp; Rat Free 50™

- ultrahangos jelkibocsátás
- **hatótávolság: 50 m<sup>2</sup>**
- beltéri használatra
- nem használ mérget
- gyerekekre, macskákra, madarakra, halakra ártalmatlan
- tápellátás: 230 V~ / 0,5 W
- méret: 6,2 x 8,5 x 6,4 cm



SILVERLINE®

## IN 25308

## ELEKTROMOS EGÉR - ÉS PATKÁNYRIASZTÓ

Mice &amp; Rat Free 130™

- ultrahang és elektromágneses impulzus kombinációja
- **hatótávolság: 130 m<sup>2</sup> ultrahang / 400 m<sup>2</sup> elektromágneses impulzus**
- beltéri használatra
- nem használ mérget
- gyerekekre, macskákra, madarakra, halakra ártalmatlan
- tápellátás: 230 V~/4 W
- méret: 7,5 x 14 x 8 cm



SILVERLINE®

## IN 25304

## ELEKTROMOS EGÉR- ÉS PATKÁNYRIASZTÓ

Mice &amp; Rat Free™ 30+30™

- ultrahangos jelkibocsátás
- **hatótávolság: 30 m<sup>2</sup> / egység**
- beltéri használatra
- nem használ mérget
- gyerekekre, macskákra, madarakra, halakra ártalmatlan
- tápellátás: 230 V~/2 W /egység
- méret: 6,1 x 7,2 x 6,4 cm



SILVERLINE®

## IN 25306

## ELEKTROMOS EGÉR- ÉS PATKÁNYRIASZTÓ

Mice &amp; Rat Free™ 80™

- ultrahang és elektromágneses impulzus kombinációja
- **hatótávolság: 80 m<sup>2</sup> ultrahang / 200 m<sup>2</sup> elektromágneses impulzus**
- beltéri használatra
- nem használ mérget
- gyerekekre, macskákra, madarakra, halakra ártalmatlan
- tápellátás: 230 V~/3,5 W
- méret: 6,5 x 11,9 x 7 cm



SILVERLINE®

## IN 25342

## ELEKTROMOS PÓKRIASZTÓ

Spider Free 30™

- váltakozó kettős frekvenciájú ultrahangos jelkibocsátás
- **hatótávolság: 30 m<sup>2</sup>**
- beltéri használatra
- nem használ mérget
- gyerekekre, macskákra, madarakra, halakra ártalmatlan
- tápellátás: 230 V~/2 W
- méret: 6,2 x 8,5 x 6,4 cm



SILVERLINE®



## UH 12

### DUALEFFECT RÁGCSÁLÓRIASZTÓ

- alkalmas egér, patkány, kis rágcsálók zavarására
- **hatótávolság: 60 m<sup>2</sup>**
- választható fix, vagy változó ultrahang frekvencia
- fokozott zavarás az elektromágneses hullámoknak köszönhetően
- kapcsolható LED-es éjszakai irányfény
- tápellátás: 220-240 V~ / 50-60 Hz
- méret: 7,2 x 11,5 x 3,5 cm



SILVERLINE®



## ISM 90210

### MÁGNESES SZÚNYOGHÁLÓ AJTÓRA

- egyszerű felszerelés a tartozék öntapadós tépőzárcsík segítségével
- mágneses záródás
- **ideális 90 x 210 cm méretű ajtóra**

VIDEO



## UH 13

### ULTRAHANGOS RÁGCSÁLÓRIASZTÓ

- alkalmas egér, patkány, nyest zavarására • **hatótávolság: 120 m<sup>2</sup>** • folyamatosan változó ultrahang frekvencia • választható 24 órás, vagy csak éjszakai üzemmód
- 3 lépésben állítható riasztási gyakoriság • testgomb a működés ellenőrzésére
- padlóra helyezhető, falra akasztható • elemről vagy a tartozék USB hálózati adapterről üzemeltethető • tápellátás: 3 x 1,5 V (C) elem, nem tartozék; USB hálózati adapter 5 V / 500 mA • méret: 14 x 8,5 x 7,3 cm



## IN 22455

### SZÚNYOGHÁLÓ AJTÓRA

InsectScreen Door

- **sűrű szövésű antracitszürke poliészterháló**
- kívül tartja a repülő rovarokat
- méret: 75 x 250 cm
- doboz tartalma: 2 db



SILVERLINE®



## DOG 01

### HORDOZHATÓ KUTYARIASZTÓ

Hangjelzésekkel elriasztja és távol tartja a kutyákat.  
**Kizárólag támadó kutyák elriasztására szabad használni!**

- **hatótávolság: 10 m**
- 25 kHz frekvencia
- **emberi fül számára hallhatatlan**
- működést jelző LED
- **tartozék csuklópánttal**
- tápellátás: 1 X 9 V (6LR61), nem tartozék
- méret: 4 x 2,5 x 12,5 cm



## IN 22150

### MECHANIKUS EGÉRFOGÓ

MouseTrap „Hiro M1”

- **egyedi mechanizmus**
- könnyen üríthető, az elpusztult egérrel való kontaktus kockázata nélkül
- újra felhasználható
- többféle csalival tölthető
- **gyermekek és kisállatok számára biztonságos**
- méret: 5,5 x 5 x 13,5 cm



SILVERLINE®



## IN 22142

### MECHANIKUS PATKÁNYFOGÓ

RatTrap „Brave R1”

- hatékony és higiénikus műanyag csapda patkányok ellen
- **DoubleTrap funkció: 2 csapda összeköthető egymással, növelve a hatékonyságot**
- méret: 2,4 x 19 x 8 cm



SILVERLINE®

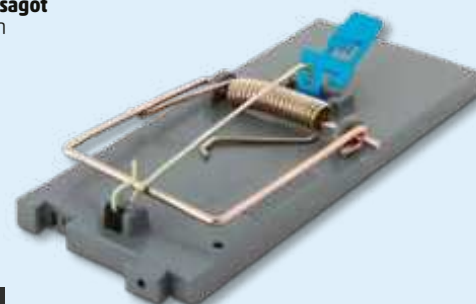

## VKS 04

NAPELEMES VAKONDRIASZTÓ KARÓ  
LED FÉNNYEL

- Rezgéseivel hatékonyan elriasztja a föld alatti rágcsálókat, vakondokat. Beépített akkumulátorának köszönhetően sötétben a LED folyamatosan világít, és a vakondriasztó is üzemel.
- nagyméretű szolárpanel (90 x 60 mm)
  - LED világítás a szár felső részében
  - 250 mm alumínium szár
  - 50 mp-enként rezgéseket bocsát ki
  - a rezgések frekvenciája: 400 Hz +/- 100 Hz
  - **hatóterület: 800 m<sup>2</sup>**
  - beépített akkumulátor: 1,2 V / 300 mAh / AA (NiMH)
  - méret: Ø15 x 37 cm



## VKS 02

## NAPELEMES VAKONDRIASZTÓ KARÓ

- Rezgéseivel hatékonyan elriasztja a föld alatti rágcsálókat, vakondokat. Beépített akkumulátorának köszönhetően sötétben is működőképes.
- nagyméretű szolárpanel (90 x 70 mm)
  - 30 mp-enként rezgéseket bocsát ki
  - a rezgések frekvenciája: 400-1000 Hz
  - anyaga: műanyag + alumínium szár
  - **hatóterület: 350 m<sup>2</sup>**
  - beépített akkumulátor: 1,2 V / 600 mAh / AA (NiMH)
  - méret: Ø15 x 26 cm



## VK 02

## VAKONDRIASZTÓ KARÓ

- Rezgéseivel hatékonyan elriasztja a föld alatti rágcsálókat, vakondokat.
- alkalmas vakond, mezei pocok, földikutya távoltartására
  - a jelzések más állatot vagy embert nem zavarnak
  - kb. 50 mp-enként rezgéseket bocsát ki (400 - 1000 Hz)
  - **talaj minőségétől függően akár 800 m<sup>2</sup>-es terület védelmére alkalmas**
  - hosszú üzemidő
  - tápellátás: 3 x 1,5 V LR20 (D), nem tartozék
  - méret: 5 x 7 x 30 cm



## VK03

## VAKONDRIASZTÓ KARÓ

- Rezgéseivel hatékonyan eltávolítja a föld alatti rágcsálókat, vakondokat.
- alkalmas vakond, mezei pocok, földikutya távoltartására
  - a jelzések más állatot vagy embert nem zavarnak
  - DualAttack: 30 mp-ként hanggal (400 Hz - 2000 Hz) vagy vibro-motorral bocsát ki rezgéseket
  - **talaj minőségétől függően akár 1000 m<sup>2</sup> terület védelmére**
  - hosszú, akár féléves üzemidő tartós alkáli elemek használatával
  - tápellátás: 4 x 1,5 V LR20 (D), nem tartozék
  - méret: Ø5,6 x 41,5 cm



## VK 01

## VAKONDRIASZTÓ KARÓ

- hangrezgésekkel elriasztja és távol tartja a rágcsálókat
- alkalmas vakond, mezei pocok, földikutya távoltartására
  - a jelzések embert vagy más állatot nem zavarnak
  - **talaj minőségétől függően akár 3000 m<sup>2</sup>-es terület védelmére alkalmas**
  - rendkívül alacsony fogyasztás, egy elemmel 2-3 hónapot képes működni
  - tápellátás: 1 x 9 V (6LR61) elem, nem tartozék
  - méret: Ø4,5 x 30 cm



## IN 25131

## VAKONDRIASZTÓ KARÓ

- Vole & Mole Free PowerVib 1250™
- **hatóterület: 1250 m<sup>2</sup>**
  - talajtípustól függően
  - homokos talajon is alkalmazható
  - alacsony frekvenciájú hangok
  - körkörös terjedés
  - 4 x 1,5 V (D) elem, nem tartozék
  - karó mérete: 38 cm



SILVERLINE®



## AR 01

## ÁLLATRIASZTÓ KARÓ

- Hang- és fényjelzésével hatékonyan elriasztja az állatokat.
- alkalmas kutya, macska, róka, nyest és kisebb rágcsálók távoltartására
  - a jelzések más állatot vagy embert nem zavarnak
  - **PIR mozgás- és fényérzékelő - nappal ultrahanggal, sötétben ultrahanggal és fényjelzéssel riaszt**
  - frekvencia: 13 - 60 kHz
  - akár 8 méter és 120° mozgásérzékelési sáv
  - **beépített napelem**
  - tápellátás: 4 x 1,2 V 300 mAh NiMH (AA) cserélhető akkumulátor, tartozék
  - méret: Ø13 x 34 cm



## AR02

## ÁLLATRIASZTÓ KARÓ

- kiválasztható frekvenciasávjaival alkalmas kisebb rágcsálók, egér, patkány, vagy nagyobb testű kutyák, rókák, illetve macskák, madarak távoltartására
- frekvencia: 13,5 kHz - 23,5 kHz
- választható villanófényes riasztás
- PIR mozgásérzékelővel 5 - 8 m érzékelési távolságig
- beépített napelem, tartozék USB töltőkábel
- földbe leszúrható vagy felakasztható
- tápellátás: 3x1,2V 400mAh NiMH (AA) cserélhető akkumulátor, tartozék
- méret: 90 x (130/380) x 68 mm



# Dekorációs világítás

## CD 1

### LED-ES GYERTYA, ÜVEGBEN

- beltéri kivitel
- **melegfehér, pislákoló, lángnyelv alakú LED**
- valódi viasszal
- be/ki kapcsolóval
- tápellátás: 2 x 1,5 V (AA) elem, nem tartozék
- **méret: Ø7,5 x 12,5 cm**



## CDS 3

### LED-ES GYERTYASZETT, ÜVEGBEN

- beltéri kivitel
- **melegfehér, pislákoló, lángnyelv alakú LED**
- valódi viasszal
- be/ki kapcsolóval
- tápellátás: 2 x 3 V (CR2032) gombelem, tartozék
- **méret: Ø5 x 10/12,5/15 cm**



## CDO 1

### LED-ES GYERTYA

- kül- és beltéri kivitel
- **melegfehér, állófényű LED**
- alapanyaga műanyag
- **ON / OFF / TIMER (6 h ON / 18 h OFF) ismétlődő időzítés**
- tápellátás: 2 x 1,5 V (AA) elem, nem tartozék
- **méret: Ø7,5 x 12,5 cm**



## CDX 2/WH

### LED-ES GYERTYA, AKRIL LÁNGNYELVEL

- beltéri kivitel
- **1 db pislákoló, sárga LED**
- alapanyaga műanyag
- ki/be kapcsolóval
- tápellátás: 2 x 1,5 V (baby C) elem, nem tartozék
- **méret: Ø6 x 10 cm**



## CMW 16

### LED-ES VIASSZGYERTYA MOZGÓ LÁNGEFFEKTTTEL

- beltéri kivitel
- valódi viasz alapanyag
- mozgó lángnyelv
- **1 db sárga LED**
- tápellátás: 2 x 1,5 V (AA) elem, nem tartozék
- **méret: Ø7,5 x 15 cm**



VIDEO



## CDX 1

### LED-ES MÉCSÉS

- beltéri kivitel
- **1 db pislákoló narancssárga LED**
- kb. 60 napos működési idő
- tápellátás: 2 x AA elem, nem tartozék
- **méret: Ø5 x 8 cm**



## CD 6/WH

### LED-ES TEAMÉCSÉS

- beltéri kivitel
- **1 db pislákoló narancssárga LED**
- tápellátás: 1 x 3 V (CR2032) gombelem, tartozék
- **méret: Ø3,8 x 4 cm**
- 6 db/bliszter

**Kizárólag displayben rendelhető!**



## CD 2/WX

### LED-ES TEAMÉCSÉS

- beltéri kivitel
- **1 db pislákoló narancssárga LED**
- tápellátás: 1 x 3 V (CR2032) gombelem, tartozék
- **méret: Ø3,8 x 4 cm**
- 2 db/bliszter

**Kizárólag displayben rendelhető!**







## DLF, DLFC SZÉRIA SOROLHATÓ LED-ES FÉNYFÜGGÖNY

- kül- és beltéri kivitel
- fehér vezeték
- állófényű

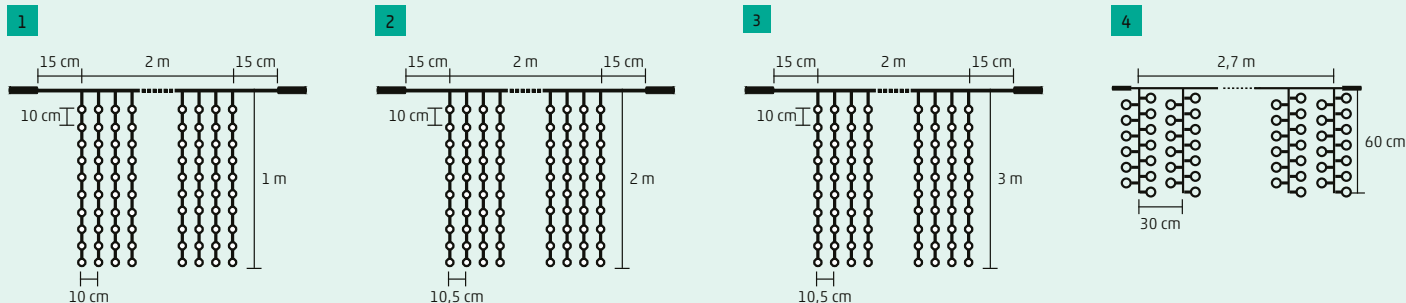

ábra	típus	jellemzők	méret
1	DLF 210/WH	21 füzér, füzérenként 10 LED, 210 db <b>hidegfehér</b> LED	2 x 1 m
1	DLF 210/WW	21 füzér, füzérenként 10 LED, 210 db <b>melegfehér</b> LED	2 x 1 m
2	DLF 400/WH	20 füzér, füzérenként 20 LED, 400 db <b>hidegfehér</b> LED	2 x 3 m
2	DLF 400/WW	20 füzér, füzérenként 20 LED, 400 db <b>melegfehér</b> LED	2 x 3 m
3	DLF 600/WH	20 füzér, füzérenként 30 LED, 600 db <b>hidegfehér</b> LED	2 x 2 m
3	DLF 600/WW	20 füzér, füzérenként 30 LED, 600 db <b>melegfehér</b> LED	2 x 2 m
4	DLFC 600/WH	cluster fényfüggöny, 10 füzér, füzérenként 60 LED, 600 db <b>hidegfehér</b> LED	2,7 x 0,6 m
4	DLFC 600/WW	cluster fényfüggöny, 10 füzér, füzérenként 60 LED, 600 db <b>melegfehér</b> LED	2,7 x 0,6 m

## DLA 12W KÜL- ÉS BELTÉRI HÁLÓZATI ADAPTER

- kül- és beltéri kivitel
- **IP44, freccsenő víz ellen védett**
- Közvetlenül kizárólag a Somogyi Elektronik Kft. által forgalmazott DLC 5M tápkábelhez csatlakoztatható!



## DLC 5M 5 M TÁPKÁBEL / HOSSZABBÍTÓ

- kül- és beltéri kivitel
- Kizárólag a Somogyi Elektronik Kft. által forgalmazott DLI, DLF, DLFJ terméksalád tagjaival és a DLA 12W hálózati adapterrel használható!



## LPL 30/M

### LED-ES GÖMB FÉNYFÜZÉR

- kül- és beltéri használatra
- 30 db színes LED gömb
- 5 cm-es műanyag lámpabúrák
- tápellátás: 230 V~ / 24 V adapter
- méret: 14,5 m + 5 m tápkábel



## LPL 10M

### LED-ES SOROLHATÓ PARTY FÉNYFÜZÉR

- kül- és beltéri kivitel
- 10 db színes LED gömb
- állófényű
- fekete vezeték
- méret: 5 m

**A termékből maximum 5 db sorolható egymással!**

Más termékekkel nem sorolható!

Tápvezeték és adapter nélkül!

Hálózati csatlakozáshoz kizárólag a Somogyi Elektronik Kft. által forgalomba hozott LPA 9W (24 V~ / 9 W) típusú hálózati adaptert és a LPC 5M tápkábelrel használja!

Egy hálózati csatlakozással maximum 50 db LED gömb működtethető!

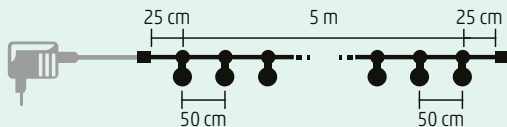

Egy hálózati csatlakozással 5 füzér működtethető!



## LPA 9W

### KÜL- ÉS BELTÉRI HÁLÓZATI ADAPTER

- IP44, fröccsenő víz ellen védett
- Közvetlenül kizárólag a Somogyi Elektronik Kft. által forgalmazott LPC 5M tápkábelhez csatlakoztatható!



## LPL 10 GLOBE

### PARTY FÉNYFÜZÉR, SOROLHATÓ, MICRO LED-ES

- kül- és beltéri kivitel
  - Ø8 cm víztiszta, műanyag búrák
  - 10 db melegfehér fényű LED gömb
  - gömbönként 18 db állófényű és 2 db villogó LED
  - összesen 200 db micro LED
  - fekete gumivezeték
  - tápellátás: kültéri IP44-es hálózati adapter, tartozék
  - méret: 4,5 m + 5 m tápkábel
- Egy hálózati csatlakozással a termékből legfeljebb **3 db sorolható** egymással (30 db LED gömb)! Más termékkel nem sorolható!



## LPL 10 PAPAYA

### PARTY FÉNYFÜZÉR, SOROLHATÓ, FILAMENT LED-ES

- kül- és beltéri kivitel
  - 10 db víztiszta, műanyag papaya alakú búrá
  - búránként 1 db melegfehér állófényű filament LED
  - fekete gumivezeték
  - tápellátás: kültéri IP44-es hálózati adapter, tartozék
  - méret: 4,5 m + 5 m tápkábel
- Egy hálózati csatlakozással a termékből legfeljebb **3 db sorolható** egymással (30 db papaya búrá)! Más termékkel nem sorolható!



## LPC 5M

### 5 M TÁPKÁBEL / HOSSZABBÍTÓ

- 5 m tápkábel / hosszabbító
- kül- és beltéri kivitel
- Kizárólag a Somogyi Elektronik Kft. által forgalmazott LPL 10M termékkel és az LPA 9W hálózati adapterrel használható!





# Világítástechnika

## WF 01

### CSOBOGÓ

- polyresin alapanyag
- beltéri kivitel
- melegfehér LED-ekkel
- tápellátás: tartozék hálózati adapter
- **méret: 29,5 x 48 x 23 cm**



#### VIDEO



## WF 02

### CSOBOGÓ

- polyresin alapanyag
- beltéri kivitel
- melegfehér LED-ekkel
- tápellátás: tartozék hálózati adapter
- **méret: 30,5 x 47,8 x 25,5 cm**



#### VIDEO



## SWF 01

### NAPELEMES KERTI SZÖKŐKÚT

- beépített napelem
- **tartozék négyféle szórófej**
- akár 40 cm vízoszlopmagasság
- **IP X8 védelem** - víz alatt használható, max. 1 méter mélységig
- automatikusan működik
- nincs szükség elemre vagy akkumulátorra
- **méret: Ø13 x 4 cm**





## MXNV3

### NAPVITORLA, NAPELEMES LED FÉNYFÜZÉRREL

- napelemes
- kül- és beltéri kivitel
- 140 db melegfehér LED-del
- 8 programos
- **IP44 fröccsenő víz ellen védett** (minden irányból)
- árnyékolás 85-95%
- alapanyaga polietilén HDPE
- tápellátás: 1x 1,2V AA NiMH 1000 mAh akkumulátor
- tartozék zsinór és rögzítő elemek a vitorlához
- **méret: 3 x 3 x 3 m**



## SML100WW

### NAPELEMES MICRO LED-ES FÉNYFÜZÉR

- kül- és beltéri kivitel
- 100 db melegfehér micro LED
- **nappal töltődik, sötétben világít (max. 8 órát)**
- leszúrható vagy falra rögzíthető napelem
- üzemmódok: kikapcsolás, **folyamatos vagy villogó fény**
- cserélhető akkumulátor: 1 x 600 mAh Ni-MH, tartozék
- átlátszó vezeték
- méret: 5 m

**NEW!**



## MX 300

### NAPELEMES KERTI FÁKLYA

- valóság-hű fáklyalángeffektus
- 72 db sárga LED
- **automatikus be- és kikapcsolás**
- beépített napelem és akkumulátortöltő: nappal töltődik, éjjel világít
- időjárásnak ellenálló kivitel
- földbe leszurható
- beépített (3,7 V / 1200 mAh) Li-ion akkumulátor
- **méret: Ø13,5 x 78 cm**



VIDEO



## MX 200

### NAPELEMES KERTI FÁKLYA

- valóság-hű fáklyalángeffektus
- 12 db sárga LED
- **automatikus be- és kikapcsolás**
- beépített napelem és akkumulátortöltő: nappal töltődik, éjjel világít
- időjárásnak ellenálló kivitel
- földbe leszurható, asztalra állítható vagy falra szerelhető
- beépített (1,2V / 300 mAh) NiMH akkumulátor
- **méret: Ø10 x 51 cm**



VIDEO



## MX 655/2

### NAPELEMES FALI LÁMPA

- festett alumínium és tejüveg kivitel
- 2 db melegfehér SMD LED
- beépített napelem és akkumulátor töltő: nappal töltődik, éjjel világít
- időjárásnak ellenálló kivitel
- **falra rögzíthető**
- beépített (1,2 V / 1000 mAh) Ni-MH akkumulátor
- **méret: 8,2 x 5,2 x 20,6 cm**



## MX 651

### NAPELEMES FALI LÁMPA

- műanyag kivitel
- **fényforrás: 1 db nagy fényerejű melegfehér SMD LED**
- **automatikus be- és kikapcsolás**
- beépített napelem és akkumulátortöltő: nappal töltődik, éjjel világít
- időjárásnak ellenálló kivitel
- tartozék csavar és tipli a falra szereléshez
- **cserélhető (3,2 V / 800 mAh) LiFePO akkumulátor**
- **méret: 10 x 10 x 10 cm**

### VIDEO



## MX 623

### NAPELEMES KERTI LÁMPA

- üveg lámpafej
- **20 db színes micro LED**
- **automatikus be- és kikapcsolás**
- beépített napelem és akkumulátortöltő: nappal töltődik, éjjel világít
- időjárásnak ellenálló kivitel
- földbe leszúrható
- beépített (1,2 V / 600 mAh) NiMH akkumulátor
- **méret: Ø9 x 85 cm**



## MX 624

### NAPELEMES KERTI LÁMPA

- üveg lámpafej
- **20 db melegfehér micro LED**
- **automatikus be- és kikapcsolás**
- beépített napelem és akkumulátortöltő: nappal töltődik, éjjel világít
- időjárásnak ellenálló kivitel
- földbe leszúrható
- beépített (1,2 V / 600 mAh) NiMH akkumulátor
- **méret: Ø9 x 85 cm**



## MX 811/4

### NAPELEMES KERTI LÁMPA, 4 DB-OS SZETT

- fém / üveg / műanyag kivitel
- **fényforrás: 1 db színváltó LED**
- **automatikus be- és kikapcsolás**
- beépített napelem és akkumulátortöltő: nappal töltődik, éjjel világít
- időjárásnak ellenálló kivitel
- földbe leszúrható
- cserélhető (1,2 V 200 mAh) AAA NiMH akkumulátor
- **méret: Ø8 x 37 cm**

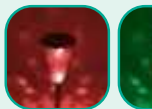

## MX 819/1

### NAPELEMES KERTI LÁMPA

- fém / műanyag kivitel
- **fényforrás: 1 db Ø5 mm fehér és 1 db Ø5 mm színváltó LED**
- **automatikus be- és kikapcsolás**
- beépített napelem és akkumulátortöltő: nappal töltődik, éjjel világít
- időjárásnak ellenálló kivitel
- földbe leszúrható
- cserélhető (1,2 V/300 mAh) AAA NiMH akkumulátor
- **méret: Ø6 x 41,5 cm**



## MX810

### NAPELEMES KERTI LÁMPA

- fém és műanyag kialakítás
- **1 db hidegfehér LED**
- **automatikus be- és kikapcsolás**
- beépített napelem és akkumulátor töltő: nappal töltődik, éjjel világít
- **IP44 fröccsenő víz ellen védett**
- tápellátás: 1,2 V / 40 mAh HB40 (Ni-MH) akkumulátor
- **méret: 4,6 x 4,6 x 15,5 (25,5) cm**
- 12 db / display



## MX 809

### NAPELEMES KERTI LÁMPA

- fém / műanyag kivitel
- **fényforrás: 1 db hidegfehér LED**
- **automatikus be- és kikapcsolás**
- beépített napelem és akkumulátortöltő: nappal töltődik, éjjel világít
- időjárásnak ellenálló kivitel
- földbe leszúrható
- cserélhető (1,2 V / 100 mAh) AAA akkumulátor
- **méret: Ø7 x 34 cm**
- 12 db / display



**Kizárólag displayben rendelhető!**

## MX 762/2

### NAPELEMES KERTI LÁMPA

- rozsdamentes fém/műanyag kivitel
- **1 db színváltó LED**
- ON/OFF kapcsoló
- beépített napelem és akkumulátortöltő: nappal töltődik, éjjel világít
- időjárásnak ellenálló kivitel
- **földbe leszűrhető**
- beépített (1,2V / 200 mAh) Ni-MH akkumulátor
- **méret: Ø12,5 x 36,6 cm**



## MX 715D

### NAPELEMES KERTI LÁMPA

- akár 8 órás folyamatos működés
- **1 db nagy fényerejű fehér LED**
- **automatikus be- és kikapcsolás**
- beépített napelem és akkumulátortöltő: nappal töltődik, éjjel világít
- időjárásnak ellenálló kivitel
- alapanyaga rozsdamentes fém
- földbe leszűrhető
- cserélhető (1,2V / 600 mAh) AA NiMH akkumulátor
- **méret: Ø12 x 40 cm**

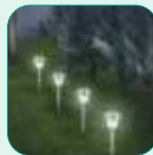

## MX 802/4

### NAPELEMES KERTI LÁMPA, 4 DB-OS SZETT

- fém / műanyag kivitel
- **fényforrás: 1 db fehér LED**
- **automatikus be- és kikapcsolás**
- beépített napelem és akkumulátortöltő: nappal töltődik, éjjel világít
- időjárásnak ellenálló kivitel
- **kristályszerű fejrész**
- földbe leszűrhető
- cserélhető (1,2V/200 mAh) AAA NiMH akkumulátor
- **méret: Ø8 x 34,5 cm**



## MX816

### NAPELEMES KERTI LÁMPA

- fém és műanyag kialakítás
- **1 db pislákoló sárga LED**
- **automatikus be- és kikapcsolás**
- beépített napelem és akkumulátor töltő: nappal töltődik, éjjel világít
- **IP44 fröccsenő víz ellen védett**
- tápellátás: 1,2V / 40 mAh HB40 (Ni-MH) akkumulátor
- **méret: 6,2 x 6,2 x 27,5 (37,5) cm**
- 12 db / display



## MX716

### NAPELEMES KERTI LÁMPA

- műanyag kialakítás
- **1 db hidegfehér LED**
- **automatikus be- és kikapcsolás**
- beépített napelem és akkumulátor töltő: nappal töltődik, éjjel világít
- **IP44 fröccsenő víz ellen védett**
- beépített 1,2V / 40 mAh HB40 (Ni-MH) akkumulátor
- **méret: 8,5 x 8,5 x 24,5 (36,5) cm**
- 12 db / display



## MX717

### NAPELEMES KERTI LÁMPA

- műanyag kialakítás
- **1 db sárga, pislákoló LED**
- **automatikus be- és kikapcsolás**
- beépített napelem és akkumulátor töltő: nappal töltődik, éjjel világít
- **IP44 fröccsenő víz ellen védett**
- beépített 1,2V / 40 mAh HB40 (Ni-MH) akkumulátor
- **méret: 6,2 x 6,2 x 33 (43) cm**
- 12 db / display



## MX 720

### NAPELEMES KERTI LÁMPA

- műanyag kivitel
- **fényforrás: 1 db fehér LED**
- **automatikus be- és kikapcsolás**
- beépített napelem és akkumulátortöltő: nappal töltődik, éjjel világít
- időjárásnak ellenálló kivitel
- földbe leszűrhető
- cserélhető (1,2V/200 mAh) AAA NiMH akkumulátor
- **méret: 4,9 x 4,9 x 38 cm**
- 12 db / display



**Kizárólag displayben  
rendelhető!**

## MX 760

### NAPELEMES KERTI LÁMPA

- akár 8 órás folyamatos működés
- **1 db nagy fényerejű fehér LED**
- **automatikus be- és kikapcsolás**
- beépített napelem és akkumulátortöltő: nappal töltődik, éjjel világít
- időjárásnak ellenálló kivitel
- földbe leszűrhető
- cserélhető (1,2V / 600 mAh) AA NiMH akkumulátor
- **méret: Ø12,5 x 45,5 cm**





## MX643

## NAPELEMES KERTI LÁMPA, HÁZIÁLLATOK

- polyresin, műanyag kialakítás
- **2 db hidegfehér LED**
- **automatikus be- és kikapcsolás**
- beépített napelem és akkumulátor töltő:  
nappal töltődik, éjjel világít
- **IP44 fröccsenő víz ellen védett**
- beépített 1,2V / 100 mAh 1/3AAA (Ni-MH)  
akkumulátor
- **méret: 9,4 x 8,5 x 13 cm**
- 12 db / display

Kizárólag displayben  
rendelhető!



## MX644

## NAPELEMES KERTI LÁMPA, MÉHECSKE

- polyresin alapanyag
- **2 db hidegfehér LED**
- **automatikus be- és kikapcsolás**
- beépített napelem és akkumulátor töltő:  
nappal töltődik, éjjel világít
- **IP44 fröccsenő víz ellen védett**
- beépített 1,2V / 40 mAh HB40 (NiMH)  
gombakkumulátor
- **méret: 10,5 x (16,5/26,5) x 7 cm**



## MX645

## NAPELEMES KERTI LÁMPA

- polyresin alapanyag
- **2 db hidegfehér LED**
- **automatikus be- és kikapcsolás**
- beépített napelem és akkumulátor töltő:  
nappal töltődik, éjjel világít
- **IP44 fröccsenő víz ellen védett**
- beépített 1,2V / 40 mAh HB40 (NiMH)  
gombakkumulátor
- **méret: 10,5 x (16,5/26,5) x 7 cm**



## MX 637

## NAPELEMES KERTI LÁMPA

- műgyanta / műanyag kivitel
- **fényforrás: 1 db melegfehér LED**
- **automatikus be- és kikapcsolás**
- beépített napelem és akkumulátortöltő:  
nappal töltődik, éjjel világít
- időjárásnak ellenálló kivitel
- cserélhető (1,2V / 200 mAh) AAA  
akkumulátor
- **méret: 17,5 x 23 x 15 cm**

## VIDEO



## MX 639

## NAPELEMES KERTI LÁMPA

- műgyanta / műanyag kivitel
- **fényforrás: 2 db fehér LED**
- **automatikus be- és kikapcsolás**
- beépített napelem és akkumulátortöltő:  
nappal töltődik, éjjel világít
- időjárásnak ellenálló kivitel
- cserélhető (1,2V / 40 mAh) Ni-MH  
akkumulátor
- **méret:**  
**gomba: 12,5 x 11 x 11 cm**  
**bagoly: 13 x 9,5 x 8 cm**  
**csiga: 13 x 12 cm x 7 cm**
- 9 db / display

Kizárólag displayben  
rendelhető!

## VIDEO



## MX 642

## NAPELEMES KERTI LÁMPA

- műgyanta / műanyag kivitel
- **fényforrás: 1 db melegfehér LED**
- **automatikus be- és kikapcsolás**
- beépített napelem és akkumulátortöltő:  
nappal töltődik, éjjel világít
- időjárásnak ellenálló kivitel
- cserélhető (1,2V / 200 mAh) AAA  
akkumulátor
- **méret: 17,5 x 23 x 15 cm**

## VIDEO



## MX 618 SERIES NAPELEMES KERTI DEKORÁCIÓ

- vezeték nélküli, energiatakarékos kerti lámpa
- **1 db nagy fényerejű fehér LED**
- **automatikus be- és kikapcsolás**
- beépített napelem és akkumulátortöltő:  
nappal töltődik, éjjel világít
- **akár 8 órás folyamatos működés**
- cserélhető akkumulátor
- földbe leszúrható
- időjárásnak ellenálló kivitel
- **méret: ~50 cm**

MX 618P - pillangó  
MX 618K - kolibri  
MX 618S - szitakötő

## VIDEO



## MX 632C

## NAPELEMES LÁMPA, TÖRPE

- **akár 8 órás folyamatos működés**
- **1 db nagy fényerejű színváltó LED**
- **automatikus be- és kikapcsolás**
- beépített napelem és akkumulátortöltő:  
nappal töltődik, éjjel világít
- cserélhető (1,2V / 600 mAh) AA  
NiMH akkumulátor
- **méret: 25 cm**



## MX 650

### NAPELEMES KERTI LÁMPA

- felszerelhető ereszcatornára, kerítésre, falra
- műanyag kivitel
- **3 db nagy fényerejű fehér LED**
- **automatikus be- és kikapcsolás**
- beépített napelem és akkumulátortöltő:  
nappal töltődik, éjjel világít
- időjárásnak ellenálló kivitel
- beépített (1,2 V / 600 mAh)  
NiMH akkumulátor
- **méret: Ø12 (17) x 6 cm**



## MX 626/2

### NAPELEMES KERTI LÁMPA, 2 DB-OS SZETT

- fém / műanyag kivitel
- **fényforrás: 8 db fehér SMD LED**
- **automatikus be- és kikapcsolás**
- beépített napelem és akkumulátortöltő:  
nappal töltődik, éjjel világít
- időjárásnak ellenálló kivitel
- földbe leszúrható
- beépített (1,2 V / 100 mAh)  
NiMH akkumulátor
- **méret: Ø12,5 x 2 cm**



#### VIDEO



## FOL 1

### LED-ES OPTIKAI SZÁLAS LÁMPA

- beltéri kivitel
- 3 db LED (piros/kék/zöld)
- **folyamatos színváltás**
- tápellátás: 3 x 1,5 V (AA) elem, nem tartozék
- **Ø8 x 8 cm lámpatest**
- 26 cm hosszú optikai szálak



## CDS 93

### SZOLÁR MÉCSSES

- fém / műanyag kivitel
- **fényforrás: 1 db narancssárga LED és mécseslámg effektus**
- **automatikus be- és kikapcsolás**
- beépített napelem és akkumulátortöltő:  
nappal töltődik, éjjel világít
- időjárásnak ellenálló kivitel
- cserélhető (1,2 V / 100 mAh) AAA akkumulátor
- **méret: Ø6 x 9 cm**
- 3 db / doboz



#### VIDEO



## M 302AAA

### TÖLTHETŐ AKKUMULÁTOR

- NiMH akkumulátor
- mini ceruza (AAA) méret
- **300 mAh**
- 2 db/bliszter



## M 702AA

### TÖLTHETŐ AKKUMULÁTOR

- NiMH akkumulátor
- ceruza (AA) méret
- **700 mAh**
- 2 db/bliszter





### LA 10 Q

#### ASZTALI LÁMPA VEZETÉK NÉLKÜLI TÖLTŐVEL

- 600 lumen fényerő, teljesítmény: 6 W
- **változatosan, jobbra-balra is állítható fejrész**
- kihúzható telefontartó
- érintógombok
- melegfehér és hidegfehér SMD LED-ek
- **változtatható fényerő**, 5 fokozat
- **változtatható színhőmérséklet** (melegfehér, hidegfehér, természetes)
- hőmérő, óra (12/24), naptár, ébresztés
- kikapcsolható háttérvilágítású LCD kijelző
- **beépített vezeték nélküli töltő (Qi max. 10 W)**
- vezetékes USB töltőaljzat (5 V<sup>==</sup> / max. 2,1 A)
- tartozék hálózati adapter
- az óra tápellátása: 1 x 3 V (CR 2032) elem, tartozék
- **méret: 11,5 x 33,5 x 28,5 cm**

A lámpatestben a LED fényforrás nem cserélhető.



VIDEO



### LA 3

#### LED-ES ASZTALI LÁMPA

- 2 W / 200 lm
- érintógomb
- 20 db hidegfehér SMD LED
- **változtatható fényerő (3 fokozat)**
- tápellátás
- tartozék USB hálózati adapter:
- PRI: 230 V~ / 50 Hz
- SEC: 5 V<sup>==</sup> / 1000 mA
- alkáli elemek: 3 x 1,5 V (AA), nem tartozék
- **méret: 8 x 25,5 x 18,5 cm**



VIDEO



### LA 4

#### ASZTALI LÁMPA ÉJJELI FÉNNYEL

- **változatosan, jobbra-balra is állítható fejrész**
- érintógombok
- melegfehér és hidegfehér SMD LED-ek
- **változtatható fényerő**
- **változtatható színhőmérséklet, 5 fokozat**
- **külön bekapcsolható éjjeli fény**
- választható kikapcsolásidőzítés, 45 perc
- vezetékes USB töltőaljzat (5 V<sup>==</sup> / max. 1,0 A)
- tartozék USB A - USB C tápvezeték
- ajánlott hálózati USB adapter:
- 5 V<sup>==</sup> / min. 2,1 A (pl. SA 24USB)
- **méret: 11,5 x 41,2 x 37 cm**

A lámpatestben a LED fényforrás nem cserélhető.



VIDEO





## PNL 5

### LED-ES MOZGÁSÉRZÉKELŐS FORGATHATÓ LÁMPA

- nagy fényerejű, 2 W COB LED
- mágneses talp
- **PIR mozgásérzékelő**
- **érzékelési szög: ~ 110°**
- **érzékelési távolság: ~ 4 m**
- üzemmódok: ON, OFF, AUTO
- sötétben, AUTO üzemmódban mozgás érzékelésekor ~ 25 másodpercre bekapcsol
- asztali, fali- vagy kényezlámpaként használható
- tartozék csavarok és kétoldalas ragasztó
- a lámpatestben a LED fényforrás nem cserélhető
- tápellátás: 3 x 1,5 V (AAA) elem, nem tartozék
- **méret: Ø7,5 x 7,8 cm**



## SLL 500

### LED-ES IRÁNYFÉNY, FÉNYÉRZÉKELŐS

- 230 V~ / 50 Hz / 0,7 W
- 5 db hosszú élettartamú LED
- automata be- és kikapcsolás
- **automata fényerőszabályozás**
- **beltéri használatra**
- rendkívül alacsony fogyasztás
- **méret: 4,5 x 11,5 x 4 cm**



## PNL 22

### LED-ES MOZGÁSÉRZÉKELŐS LÉPCSŐVILÁGÍTÁS

- **2 W melegfehér COB LED irányfény**
- kapcsolható borostyánsárga éjszakai fény
- **PIR mozgásérzékelő (4 m, 120°, +30 sec)**
- mágnesesen rögzíthető
- tápellátás: 3 x 1,5 V (AAA) elem, nem tartozék
- **méret: 5 x 9 x 3,2 cm (2 db/csomag)**



## LNL 800

### LED-ES IRÁNYFÉNY, KAPCSOLÓS

- **4 db melegfehér és 4 db hidegfehér** hosszú élettartamú LED
- választható hidegfehér, természetes, és melegfehér színhőmérséklet: 6400K, 4200K, 2700K
- ki/be kapcsolóval
- beltéri használatra
- tápellátás: 230 V~ / 50 Hz, 8 LED / max. 1 W
- **méret: 8,8 x 5,6 x 2 (6) cm**



## PNL 6

### LED-ES MOZGÁSÉRZÉKELŐS LÁMPA

- mozgásra automatikusan bekapcsol
- **takarékos:** világos környezetben nem világít
- **szembarát, kellemes melegfehér fényt ad**
- **nem vakít,** derített fényt biztosít
- **PIR mozgásérzékelővel és fényérzékelővel**
- rögzíthető: mágnessel, ragasztással, csavarozással, akasztással
- tartozék: beépített mágnes, öntapadós fémlap, kétoldalu ragasztó, akasztószalag
- tápellátás: 3 x 1,5 V (AAA) elem, nem tartozék
- **méret: Ø8,1 x 2,4 cm**



## SNL 300/T

### IZZÓ

- **2 db/csomag**
- 230 V~ / 7 W
- **E14 foglalat**
- alkalmas az SNL 300, SNL 310, SNL 320 irányfényekhez
- **méret: Ø2,5 x 5,5 cm**



## PNL 7

### LED-ES MOZGÁSÉRZÉKELŐS LÁMPA

- mozgásra automatikusan bekapcsol
- **takarékos:** világos környezetben nem kapcsol be
- **hidegfehér; jól megvilágítja a részleteket is**
- automatikus vagy folyamatos fény módok
- **PIR mozgásérzékelővel és fényérzékelővel**
- otthoni, **kézi lámpaként is praktikus**
- ideális bútorban, garázsban, közlekedési útvonalon
- rögzíthető: mágnessel vagy öntapadós ragasztással
- tartozék: beépített mágnes, öntapadós fémlap
- tápellátás: 4 x 1,5 V (AAA) elem, nem tartozék
- **méret: 23,6 x 3 x 1,4 cm**



## GL 05

### LED-ES ELEMLÁMPA

- 1 x 3 W hidegfehér (4200 K) COB LED
- a búrán található gomb megnyomásával **be- és kikapcsolható**
- masszív műanyag ház, **öntapadós felülettel**
- tápellátás: 3 x 1,5 V (AAA) elem, nem tartozék
- **méret: Ø10 x 3 cm**



## PLZ 1/WH

### LED-ES ZSINÓRLÁMPA

- beltéri kivitel
- **a zsinór meghúzásával be- és kikapcsolható**
- 1 db Ø 8 mm hidegfehér LED
- zsinór hossz: 100 cm
- lámpa méretek: Ø5,5 x 15,5 cm
- tápellátás: 3 x 1,5 V (AAA) elem, nem tartozék



## GL 03

### LED-ES BÚTORVILÁGÍTÁS

- 3 db hidegfehér LED
- a búra megnyomásával **be- és kikapcsolható**
- masszív műanyag ház, **öntapadós felülettel**
- tápellátás: 3 x 1,5 V (AAA) elem, nem tartozék
- **méret: Ø7 x 2,5 cm**



**NEB-FLT-1009-G NEBO MASTER SERIES FL3000**

- **masszív és megbízható 3000 lumenes zseblámpa**
- újratölthető, akkumulátor típusa: 18650
- mágneses üzemmódválasztó tárcsa
- intelligens teljesítményvezérlés
- optimalizált teljesítménygörbe
- **állítható 3x zoom**
- **vízálló (IP67)**
- ütésálló (2 méter)
- eloxált repülőgépmínőségű alumínium
- ergonomikus gumírozott markolat
- erős mágneses talp
- LED teljesítmény/töltésjelző
- üzemmódok: **turbó (3000 lumen) - 30 mp / 265 méter;** magas (1500 lumen) - 2 óra / 188 méter; közepes (800 lumen) - 4 óra / 106 méter; alacsony (100 lumen) - 12 óra / 52 méter; stroboszkóp (1500 lumen) - 2 óra / 188 méter
- méret: 17,3 x Ø4,2 cm

**NEBO****NEB-FLT-1017-G NEBO MASTER SERIES FL1500**

- **masszív és megbízható 1500 lumenes zseblámpa**
- újratölthető, akkumulátor típusa: 18650
- mágneses üzemmódválasztó tárcsa
- intelligens teljesítményvezérlés
- optimalizált teljesítménygörbe
- **állítható 3x zoom**
- **vízálló (IP67)**
- ütésálló (2 méter)
- eloxált repülőgépmínőségű alumínium
- ergonomikus gumírozott markolat
- erős mágneses talp
- LED teljesítmény/töltésjelző
- üzemmódok: **turbó (1500 lumen) - 30 mp / 219 méter;** magas (750 lumen) - 2 óra / 165 méter; közepes (350 lumen) - 4 óra / 106 méter; alacsony (50 lumen) - 12 óra / 51 méter; stroboszkóp (750 lumen) - 2 óra / 165 méter
- méret: 16 x 3,7 x 3,7 cm

**NEBO****NEB-FLT-1018-G NEBO MASTER SERIES FL750**

- **masszív és megbízható 750 lumenes zseblámpa**
- újratölthető, akkumulátor típusa: 16340
- mágneses üzemmódválasztó tárcsa
- intelligens teljesítményszabályozás
- optimalizált teljesítménygörbe
- **állítható 2x zoom**
- zsebcsipesz
- **vízálló (IP67)**
- ütésálló (2 méter)
- eloxált repülőgépmínőségű alumínium
- ergonomikus gumírozott markolat
- erőteljes mágneses talp
- LED-es teljesítmény/töltésjelző
- üzemmódok: **turbó (750 lumen) - 30 mp / 121 méter;** magas (375 lumen) - 1 óra / 90 méter; közepes (180 lumen) - 2 óra / 63 méter; alacsony (45 lumen) - 6 óra / 28 méter; stroboszkóp (375 lumen) - 1 óra / 90 méter
- méret: 13,5 x Ø3,5 cm

**NEBO****NEB-HLP-1006-G NEBO MASTER SERIES HL1000**

- **masszív és megbízható 1000 lumenes fejlámpa**
- USB-C újratölthető, akkumulátor típusa: 18650
- mágneses üzemmódválasztó tárcsa
- intelligens teljesítményvezérlés
- optimalizált teljesítménygörbe
- erős mágneses talp
- levehető tartó
- **vízálló (IP67)**
- ütésálló (2 méter)
- eloxált repülőgépmínőségű alumínium
- LED teljesítmény/töltésjelző
- üzemmódok: **turbó (1000 lumen) - 30 mp / 138 méter;** magas (500 lumen) - 2 óra / 102 méter; közepes (200 lumen) - 5 óra / 63 méter; alacsony (30 lumen) - 40 óra / 26 méter; stroboszkóp (500 lumen) - 2 óra / 102 méter
- fejlámpa mérete: 9,9 x 3,6 x 2,8 cm

**NEBO****NEB-POC-1002-G NEBO MASTER SERIES PL500**

- **masszív és megbízható 500 lumenes toll-lámpa**
- USB-C újratölthető, akkumulátor típusa: 10850
- mágneses üzemmódválasztó tárcsa
- intelligens teljesítményvezérlés
- optimalizált teljesítménygörbe
- **állítható 4x zoom**
- zsebcsipesz
- **vízálló (IP67)**
- ütésálló (2 méter)
- eloxált repülőgépmínőségű alumínium
- ergonomikus gumírozott markolat
- erős mágneses talp
- LED teljesítmény/töltésjelző
- üzemmódok: **turbó (500 lumen) - 30 mp / 70 méter;** magas (250 lumen) - 2 óra / 49 méter; közepes (125 lumen) - 4 óra / 36 méter; alacsony (25 lumen) - 8 óra / 21 méter; stroboszkóp (250 lumen) - 2 óra / 49 méter
- méret: 17 x Ø1,9 cm

**NEBO****NEB-SPT-1005-G NEBO MASTER SERIES SL25**

- **masszív és megbízható 500 lumenes kézilámpa**
- USB-C újratölthető, akkumulátorok típusa: 2db 21700
- mágneses üzemmódválasztó tárcsa
- intelligens teljesítményvezérlés
- optimalizált teljesítménygörbe
- **állványra szerelhető (1/4-20)**
- megfordítható/levehető acélcspesz
- **vízálló (IP67)**
- ütésálló (2 méter)
- eloxált repülőgépmínőségű alumínium
- ergonomikus gumírozott markolat
- erős mágneses talp
- LED teljesítmény/töltésjelző
- üzemmódok: **szpot (500 lumen) - 6,5 óra / 400 méter;** fehér COB (600 lumen) - 6 óra / 38 méter; piros COB (30 lumen) - 10,5 óra / 12 méter
- méret: 15,5 x 5,6 x 19,5 cm

**NEBO****NEB-SPT-1000-G NEBO LUXTREME SL75**

- eloxált, repülőipari minőségű alumínium
- **víz-, és porálló (IP67), ütésálló**
- üzemmódválasztó tárcsa
- **szabványos, 1/4" tripodra szerelhető**
- övcsipesz
- **erős mágneses talp**
- **9000 mAh akkumulátor**
- **nagy fényerő (780 lm): 5 óra / 1200 méter**
- közepes fényerő (400 lm): 10,5 óra / 793 méter
- alacsony fényerő (100 lm): 30 óra / 374 méter
- méret: 20,5 x 12 x 7,3 cm

**NEBO****NEB-SPT-1004-G NEBO LUXTREME SL25R**

- eloxált, repülőipari minőségű alumínium
- **víz-, és porálló (IP67), ütésálló**
- üzemmódválasztó tárcsa
- **szabványos, 1/4" tripodra szerelhető**
- övcsipesz
- **erős mágneses talp**
- **2000 mAh akkumulátor**
- **keresőlámpa funkció (500 lm): 2 óra / 400 méter**
- szórt fény (300 lm): 3,5 óra / 25 méter
- piros szórt fény (30 lm): 6 óra / 12 méter
- méret: 8,57 x 6,03 x 18 cm

**NEBO**

## NEB-FLT-1015-G NEBO DAVINCI 18000

- **18000 lm** • zseblámpa • eloxált, repülőipari minőségű alumínium
- **víz- (IP67), és ütésálló** • 2x zoom • Smart Power Control (SPC)
- Smart Temperature Control (STC) • turbo (18000 lm): 30 másodperces intervallumok / 253 méter • nagy fényerő (10000 lm): 2 óra / 189 méter • közepes fényerő (5000 lm): 3 óra / 133 méter • kis fényerő (800 lm): 12 óra / 53 méter
- **villogó üzemmód (18000 lm)** : 2 óra / 253 méter
- 5000 mAh, 7,4 V akkumulátor
- méret: 35 x Ø6,5 cm



NEBO

## NEB-FLT-1070-G NEBO DAVINCI 12000

- **max. 12000 lumen** • elemlámpa • USB-C újratölthető
- 2x állítható zoom • Smart Power Control (SPC) • intelligens hőmérséklet-szabályozás (STC) • ergonomikus gumi markolat • akkumulátor töltöttség kijelző • eloxált repülőgép-minőségű alumínium • **víz- (IP67), és ütésálló** • **tartozék: USB-C-USB töltőkábel, csuklópánt** • üzemmód: turbó (12000 lumen): 30 másodperces intervallumok / 220 méter; magas (7000 lumen): 2 óra / 164 méter; közepes (3000 lumen): 3 óra / 114 méter; alacsony (300 lumen): 12 óra / 36 méter; villogás (12000 lumen): 2 óra / 220 méter
- méret:



NEBO

## NEB-FLT-1016-G NEBO DAVINCI™ 8000

- **8000 lumenes akkumulátoros zseblámpa** • elemlámpa
- eloxált repülőipari minőségű alumínium • **víz-, és porálló (IP67)** • mágneses üzemmód választó tárcsa • 4x zoom
- power bank funkció • akkumulátor: 2x26650 Li-ion, 5000 mAh, 7,4V • Smart Power Control™ (SPC) • Smart Temperature Control™ (STC) • Direct-to-Low™ • Üzemmód: turbó (8,000 lumen): 30 mp / 206 m; magas (4,000 lumen): 3.5 óra / 157 méter; közepes (2,000 lumen): 6 óra / 119 méter; alacsony (80 lumen): 45 óra / 25 méter; stroboszkóp (8,000 lumen): 3.5 óra / 206 méter • tartozék: USB-A - USB-C töltőkábel, levehető csuklópánt
- méret: 27,31 x 5,72 x 5,72 cm



NEBO

## NEB-FLT-0021-G NEBO DAVINCI™ 3500

- **3500 lm**
- eloxált, repülőipari minőségű alumínium
- **víz- és porálló (IP67)**
- **üzemmódválasztó tárcsa**
- 3x zoom
- **nagy fényerő (3500 lm): 2 óra / 131 méter**
- közepes fényerő (700 lm): 5 óra / 65 méter
- kis fényerő (70 lm): 20 óra / 32 méter
- villogó üzemmód (3500 lm): 2 óra / 131 méter
- **power bank**
- **4500 mAh akkumulátor**
- méret (összetolva): 20,6 x Ø4,8 cm



NEBO

## NEB-FLT-0020-G NEBO DAVINCI™ 2000

- **2000 lm**
- eloxált, repülőipari minőségű alumínium
- **víz- és porálló (IP67)**
- **üzemmódválasztó tárcsa**
- 4x zoom
- **nagy fényerő (2000 lm): 2 óra / 259 méter**
- közepes fényerő (800 lm): 5 óra / 170 méter
- kis fényerő (200 lm): 20 óra / 97 méter
- villogó üzemmód (2000 lm): 2 óra / 259 méter
- **power bank**
- **2000 mAh akkumulátor**
- méret (összetolva): 18,4 x Ø3,5 cm



NEBO

## NEB-FLT-0018-G NEBO DAVINCI™ 1000

- **1000 lm**
- eloxált, repülőipari minőségű alumínium
- **víz- és porálló (IP67)**
- **üzemmódválasztó tárcsa**
- 6x zoom
- **nagy fényerő (1000 lm): 2 óra / 299 méter**
- közepes fényerő (400 lm): 5 óra / 198 méter
- kis fényerő (100 lm): 20 óra / 94 méter
- villogó üzemmód (1000 lm): 2 óra / 299 méter
- **2000 mAh akkumulátor**
- méret (összetolva): 15,9 x Ø3,5 cm



NEBO

## NEB-6700-G NEBO 450 FLEX

- **450 lm**
- eloxált, repülőipari minőségű alumínium
- víz-, és ütésálló
- 6x zoom
- övcsipesz
- Flex Power
- erős mágneses talp
- **600 mAh újratölthető akkumulátor, tartozék:**
  - turbó (450 lm): 40 másodperc / 237 méter
  - nagy fényerő (250 lm): 2,5 óra / 160 méter
  - kis fényerő (80 lm): 5,5 óra / 89 méter
  - villogó üzemmód (250 lm): 2 óra / 160 méter
- **AA elem:**
  - nagy fényerő (90 lm): 2,5 óra / 102 méter
  - kis fényerő (30 lm): 4,5 óra / 57 méter
  - villogó üzemmód (90 lm): 4 óra / 102 méter
- méret (összetolva): 10,7 x Ø2,9 cm



VIDEO



NEBO





**NEB-FLT-0017-G NEBO NEWTON 1500**

- **1500 lm**
- eloxált, repülőipari minőségű alumínium
- **víz- és porálló (IP67)**
- 3x zoom
- **nagy fényerő (1500 lm): 2 óra / 182 méter**
- közepes fényerő (900 lm): 5 óra / 143 méter
- kis fényerő (90 lm): 20 óra / 46 méter
- villogó üzemmód (1500 lm): 2 óra / 182 méter
- **6 x 1,5 V (AAA) elem, tartozék**
- méret (összetolva): 21 x Ø5 cm

**NEBO****NEB-FLT-0016-G NEBO NEWTON 1000**

- **1000 lm**
- eloxált, repülőipari minőségű alumínium
- **víz- és porálló (IP67)**
- 3x zoom
- **nagy fényerő (1000 lm): 2 óra / 145 méter**
- közepes fényerő (600 lm): 5 óra / 102 méter
- kis fényerő (60 lm): 20 óra / 42 méter
- villogó üzemmód (1000 lm): 2 óra / 45 méter
- **4 x 1,5 V (AAA) elem, tartozék**
- méret (összetolva): 18 x Ø4,6 cm

**NEBO****NEB-FLT-0014-G NEBO NEWTON 500**

- **500 lm**
- eloxált, repülőipari minőségű alumínium
- **víz- és porálló (IP67)**
- 4x zoom
- **nagy fényerő (500 lm): 2 óra / 46 méter**
- közepes fényerő (300 lm): 5 óra / 37 méter
- kis fényerő (30 lm): 20 óra / 14 méter
- villogó üzemmód (500 lm): 2 óra / 46 méter
- **3 x 1,5 V (AAA) elem, tartozék**
- méret (összetolva): 13,3 x Ø3,4 cm

**NEBO****NEB-WLT-0024-G NEBO FRANKLIN TWIST**

- **400 lm**
- eloxált, repülőipari minőségű alumínium
- **vízálló (IPX4)**
- visszahúzható övcsipesz
- **4x zoom**
- **mágneses talp**
- **zseblámpa nagy fényerő (400 lm): 2 óra / 89 méter**
- zseblámpa kis fényerő (40 lm): 20 óra / 28 méter
- **szereplőlámpa 120° nagy fényerő (75 lm): 10 óra / 11 méter**
- szereplőlámpa 120° kis fényerő (10 lm): 26 óra / 4 méter
- **lámpás funkció 360° nagy fényerő (200 lm): 2 óra / 13 méter**
- lámpás funkció 360° kis fényerő (20 lm): 13 óra / 4 méter
- **2000 mAh akkumulátor**
- méret (összetolva): 17,8 x Ø4,6 cm

**NEBO****NEB-POC-0006-G NEBO COLUMBO 100**

- **100 lm**
- eloxált, repülőipari minőségű alumínium
- **víz- (IP67) és ütésálló**
- **4x zoom**
- acél zsebcsipesz
- **nagy fényerő (100 lm): 1,5 óra / 56 méter**
- kis fényerő (35 lm): 4,5 óra / 33 méter
- villogó üzemmód (100 lm): 1,5 óra / 56 méter
- **1 x 1,5 V (AAA) elem, tartozék**
- méret: 17,8 x Ø2 cm

**NEBO****NEB-POC-0007-G NEBO COLUMBO 150**

- **150 lm**
- eloxált, repülőipari minőségű alumínium
- **víz- (IP67) és ütésálló**
- **4x zoom**
- acél zsebcsipesz
- **nagy fényerő (150 lm): 2 óra / 84 méter**
- kis fényerő (45 lm): 6 óra / 48 méter
- villogó üzemmód (150 lm): 50 perc / 84 méter
- **2 x 1,5 V (AAA) elem, tartozék**
- méret: 15,04 x 2,03 x 1,81 cm

**NEBO****NEB-POC-1003-G NEBO COLUMBO KEYCHAIN**

- kulcstartó gyűrű
- eloxált repülőipari minőségű alumínium;
- **víz-, és ütésálló (IPX7)**
- tápellátás: 1xAAA elem (tartozék)
- fényerő **100 lumen**, 1 óra / 56 méter
- méret: 8,61 x 1,8 x 1,8 cm

**NEBO****NEB-POC-1000-G NEBO INSPECTOR 500+**

- **500 lm** • eloxált, repülőipari minőségű alumínium • **víz (IPX7) és ütésálló** • **Flex-Power™ technológia** • Smart Power Control (SPC) • alacsony töltöttség szint kijelzése • eltávolítható tartó, állítható dőlésszög • erős mágneses vég • **750 mAh újratölthető akkumulátor (tartozék): irányított fény mód: turbo (500 lm): 30 másodperces intervallumok / 142 méter; nagy fényerő (250 lm): 3,5 óra / 98 méter; közepes fényerő (25 lm): 8 óra / 31 méter; villogó üzemmód (250 lm): 2,5 óra / 98 méter; szórt fény mód: turbo (400 lm): 30 másodperces intervallumok / 16 méter; nagy fényerő (200 lm): 3,5 óra / 11 méter; kis fényerő (20 lm): 8 óra / 6 méter; villogó üzemmód (200 lm): 2,5 óra / 11 méter; 2 x AAA elem (nem tartozék): irányított fény mód: turbo (140 lm): 30 másodperces intervallumok / 142 méter; nagy fényerő (70 lm): 1 óra / 98 méter; közepes fényerő (7 lm): 12 óra / 31 méter; villogó üzemmód (70 lm): 1 óra / 98 méter • méret (összetolva): 16 x Ø1,7 cm**

**NEBO**

**NEB-HLP-0008-G NEBO EINSTEIN™ 1500 FLEX**

- 1500 lm
- kompakt és könnyű
- ellenálló ABS műanyag
- vízálló (IPX4)
- Flex Power
- turbo üzemmód
- **turbo (1500 lm): 30 másodperces intervallumok / 64 méter**
- **nagy fényerő (750 lm): 2 óra / 35 méter**
- közepes fényerő (250 lm): 6 óra / 25 méter
- kis fényerő (10 lm): 18 óra / 8 méter
- piros fény (5 lm): 12 óra / 1 méter
- **2200 mAh akkumulátor**
- méret (fejpánt nélkül): 12,7 x 5,08 x 7,62 cm



VIDEO



NEBO

**NEB-HLP-1001-G NEBO TRANSCEND 1500**

- eloxált, repülőipari minőségű alumínium
- **víz- (IPX7) és ütésálló**
- **3200 mAh akkumulátor**
- Smart Power Control (SPC)
- alacsony töltöttségi szint kijelzése
- eltávolítható tartó, állítható dőlésszög
- **erős mágneses talp**
- **turbo (1500 lm): 30 másodperces intervallumok / 129 méter**
- **nagy fényerő (750 lm): 4 óra / 91 méter**
- közepes fényerő (300 lm): 5,5 óra / 58 méter
- kis fényerő (30 lm): 28 óra / 18 méter
- villogó üzemmód (750 lm): 4 óra / 91 méter
- méret (fejpánt nélkül): 3,4 x 9,47 x 4,22 cm



NEBO

**NEB-HLP-0007-G NEBO EINSTEIN 1000 FLEX**

- 1000 lm
- kompakt és könnyű
- ellenálló ABS és alumínium kialakítás
- **vízálló (IPX4)**
- turbó üzemmód
- Flex Power
- **turbó (1000 lm): 10 másodperces intervallumok / 120 méter**
- nagy fényerő (350 lm): 3 óra / 55 méter
- közepes fényerő (150 lm): 6 óra / 50 méter
- kis fényerő (10 lm): 18 óra / 14 méter
- piros fény (5 lm): 12 óra / 1 méter
- **2200 mAh akkumulátor**
- méret (fejpánt nélkül): 12,7 x 5,08 x 7,62 cm



VIDEO



NEBO

**NEB-HLP-0006-G NEBO EINSTAIN 500**

- 500 lm
- kompakt és könnyű
- ellenálló ABS és alumínium kialakítás
- **vízálló (IPX4)**
- turbó üzemmód
- **turbó (500 lm): 30 másodperces intervallumok / 80 méter**
- **nagy fényerő (150 lm): 2 óra / 44 méter**
- közepes fényerő (50 lm): 15 óra / 25 méter
- kis fényerő (5 lm): 60 óra / 10 méter
- piros fény (5 lm): 12 óra / 1 méter
- **3 x 1,5 V (AAA), tartozék**
- méret (fejpánt nélkül): 10,2 x 3,9 x 6,1 cm



VIDEO



NEBO

**NEB-HLP-0005-G NEBO EINSTEIN 400**

- 400 lm
- **ellenálló ABS és alumínium kialakítás**
- **vízálló (IPX4)**
- kompakt és könnyű
- turbó üzemmód
- reflektor:
- **turbó (400 lm): 35 másodperces intervallumok / 133 méter**
- nagy fényerő (250 lm): 45 perc / 104 méter
- kis fényerő (50 lm): 1 óra 40 perc / 52 méter
- COB fehér fény (100 lm): 1,5 óra / 14 méter
- COB piros fény (15 lm): 8 óra / 5 m
- 300 mAh akkumulátor
- méret (fejpánt nélkül): 5,72 x 3,18 x 3,18 cm



VIDEO



NEBO

**NEB-HLP-1005-G NEBO MYCRO 500**

- USB-C újratölthető
- SPC (Smart Power Control)
- **víz-, és ütésálló (IPX4)**
- akkumulátor töltöttség jelzés
- levehető sapkalámpa csipesz állítható dőlésszöggel
- Direct-to-Red
- állítható fejpánt
- akkumulátor: Li-Po, 200mAh, 3,7V
- üzemmódok: spotlámpa: turbó (**500 lumen**): 30 másodperces intervallumok / 90 méter; magas (200 lumen): 1 óra / 60 méter; közepes (100 lumen): 2 óra / 42 méter; alacsony (30 lumen): 3 óra / 23 méter; fényvető: COB magas (200 lumen): 25 perc / 24 méter; COB alacsony (50 lumen): 1 óra / 11 méter; COB piros (25 lumen): 35 perc / 8 méter
- méret: 2,54 x 3,05 x 7,24 cm
- tömeg: 85 g



NEBO

**NB7003 NEBO MYCRO 400 RC/HL**

- újratölthető fej-, és sapkalámpa 400 lumen turbo üzemmóddal
- újratölthető, USB
- SPC (Smart Power Control)
- **víz- (IP67), és ütésálló**
- alacsony akkumulátor szint kijelzés
- levehető sapkalámpa csipesz, állítható dőlésszög
- Direct-to-Red funkció
- turbo (**400 lumen**): 30 másodperces intervallumok / 60 méter
- nagy fényerő (150 lumen): 1 óra / 50 méter
- közepes fényerő (50 lumen): 2 óra / 18 méter
- kis fényerő (15 lumen): 5 óra / 10 méter
- zöld fény (10 lumen): 10 óra / 14 méter
- piros fény (10 lumen): 10 óra / 14 méter
- 500 mAh akkumulátor
- méret (fejpánt nélkül): 4,7 x 3,2 x 3 cm



NEBO

**NEB-HLP-0011-G NEBO MYCRO HEADLAMP**

- 500 lm
- eloxált, repülőipari minőségű alumínium
- **víz- (IP67) és ütésálló**
- alacsony akkumulátorszint-kijelzés
- **turbó (400 lm): 30 másodperces intervallumok / 60 méter**
- **nagy fényerő (150 lm): 1 óra / 50 m**
- piros fény (10 lm): 10 óra / 14 méter
- **500 mAh akkumulátor**
- méret (fejpánt nélkül): 2,54 x 3,05 x 7,24 cm



VIDEO



NEBO

**NEB-HLP-1008-G** NEBO EINSTEIN 600+

• **600 lumen fejlámpa** • eloxált repülőipari minőségű alumínium • állítható, levehető fejpánt • acél övcsipesz • **víz- és ütésálló (IPX6)** • erős mágneses talp • akkumulátor: Li-Ion, 700 mAh, 16340, 3,7V • üzemmód: turbó (600 lumen): 40 másodperc / 90 méter; magas (240 lumen): 1 óra 50 perc / 56 méter; alacsony (60 lumen): 4 óra / 28 méter; stroboszkóp (600 lumen): 2 óra / 90 méter • méret:



NEBO

**NEB-1003-G** NEBO SLIDE KING 2K

• **2000 lumen akkumulátoros zseblámpa és 500 lumen szerelőlámpa** • újratölthető, USB-C • 4x állítható zoom • állítható fényerő • Direct-to-Red • alacsony akkumulátor szint kijelzés • gumírozott markolat • **eloxált repülőipari minőségű alumínium** • **vízálló (IP67), és ütésálló** • erős mágneses talp • zseblámpa nagy fényerő (2000 lumen): 2 óra / 409 méter • zseblámpa kis fényerő (200 lumen): 12 óra / 125 méter • szerelőlámpa nagy fényerő (500 lumen): 4 óra / 34 méter • szerelőlámpa kis fényerő (50 lumen): 24 óra / 10 méter • nagy fényerejű piros fény (40 lumen): 6 óra / 9 méter • kis fényerejű piros fény (4 lumen): 60 óra / 3 méter • villogó piros fény (40 lumen): 6 óra / 9 méter • méretek (összetolva): 17,3 x Ø4,3 cm



NEBO

**NEB-6373-G** NEBO LIL LARRY

• **nagy teljesítményű 250 lm COB LED szerelőlámpa** • **víz-, és ütésálló** • ergonomikus, csúszásgátló markolat • acél övcsipesz • **erős mágneses talp** • nagy teljesítményű COB LED piros vészhelyzet villogó • **tápellátás: 3 x AAA elem, tartozék** • méret: 15,4 x 1,5 x 2 cm



VIDEO



NEBO

**NEB-6737-G** NEBO BIG LARRY 2

• **500 lm** • **eloxált, repülőipari minőségű alumínium** • víz- és ütésálló • **szabályozható fényerő** • acél övcsipesz • **erős mágneses talp** • **zseblámpafunkció (200 lm): 8 óra / 75 méter** • **szerelőlámpa (500 lm): 2,5 óra / 31 méter** • piros fény (40 lm): 20 óra / 7 méter • piros villogás: 40 óra / 7 méter • **tápellátás: 3 x AA elem, tartozék** • méret: 19,7 x 2,5 x 3,2 cm



VIDEO



NEBO

**NE1041** NEBO BIG LARRY 3

• **600 lumen elemes szerelőlámpa** • eloxált repülőipari minőségű alumínium; • **víz-, és ütésálló (IPX4)** • szabályozható fényerő, memóriával • Direct-to-Red funkció • acél övcsipesz • erős mágneses talp • **tápellátás: 3xAAA elem (tartozék)** • üzemmód: zseblámpa (220 lumen): 8 óra / 82 méter szerelőlámpa (**600 lumen**): 2,5 óra / 33 méter piros fény (40 lumen): 20 óra / 7 méter piros stroboszkóp: 40 óra / 7 méter • méret: 19,5 x 2,5 x 2,5 cm



NEBO

**NEB-FLT-1033-G** NEBO BIG LARRY PRO +

• **akkumulátoros 600 lumen zseblámpa és szerelőlámpa** • USB-C újratölthető • szabályozható fényerő, memóriával • Direct-to-Red funkció • eloxált repülőipari minőségű alumínium • **víz-, és ütésálló (IPX7)** • acél övcsipesz • erős mágneses talp • üzemmód: zseblámpa (220 lumen): 11 óra / 82 méter szerelőlámpa (600 lumen): 4,5 óra / 33 méter piros fény (40 lumen): 8 óra / 7 méter



NEBO

**NEB-6809-G** NEBO TINO

• **300 lm** • víz- és ütésálló • állítható fényerő • robusztus műanyag ház • **övcsipesz akasztóval** • **erős mágneses talp** • **pontfény: 300 lm, 2 órás futási idő, 135 méteres fényugár** • **szerelőlámpa: 250 lm, 3 órás üzemidő, 25 méteres fény** • **tápellátás: 3 x AAA elem, tartozék** • méret: 11 x 4,5 x 4 cm



NEBO

**NEB-WLT-1007-G** NEBO SLIM 1200

• **akkumulátoros 1200 lumen zseblámpa** • USB-C töltőaljzat • eloxált repülőipari minőségű alumínium • **víz- és ütésálló (IPX7)** • power bank • akkumulátor: 1x 803450 Li-Pol, 1500 mAh, 3,7V • mágneses övcsipesz, és talp • szabályozható fényerő, memóriával • Direct-to-Red • Smart Power Control • üzemmód: turbó (1200 lumen): 30 mp / 52 méter, magas (700 lumen): 1,759 óra / 41 méter, közepes (350 lumen): 3 óra / 29 méter, alacsony (30 lumen): 12 óra / 8 méter, stroboszkóp (700 lumen): 2 óra / 41 méter, piros stroboszkóp (8 lumen): 6 óra / 4 méter • tartozék: USB-C kábel • méret: 13 x 3,5 x 25,5 cm



VIDEO



NEBO



**NEB-FLT-1006-G**

**NEBO TORCHY 2K**

- **2000 lm**
- eloxált, repülőipari minőségű alumínium
- **víz- (IP66) és ütésálló**
- leszerelhető övcsipesz
- **turbó (2000 lm): 30 másodperces intervallumok / 184 méter**
- **nagy fényerő (500 lm): 1,5 óra / 100 méter**
- közepes fényerő (200 lm): 2 óra / 60 méter
- kis fényerő (50 lm): 9 óra / 30 méter
- villogó üzemmód (500 lm): 1.5 óra / 100 méter
- **2000 mAh akkumulátor**
- méret: 11 x Ø2,7 cm



**NEBO**

**NEB-FLT-1061-G**

**NEBO TORCHY UV**

- **UV lámpa**
- Dual UV-A technológia (2x 395 nm + 1x365 nm LED)
- 2 világítás mód (magas - alacsony)
- nyomógombos vezérlés
- alumínium kialakítás
- vízálló (IPX4)
- tápellátás: 3 x AAA elem
- **méret: 9,5 x 2,8 x 2,8 cm**
- tömeg: 110 g



**VIDEO**



**NEBO**

**NE6665**

**NEBO TANGO**

- **2 nagy teljesítményű fényforrás: 250 lumen spotlámpa, és 750 lumen COB szerelőlámpa**
- újratölthető
- Power bank funkció (USB)
- csúszásmentes gumibevonat
- **víz- és ütésálló**
- állítható fényerő
- fényerő memória
- 180°-ban elforgatható alap
- tartozék: microUSB - USB lábel, AC adapter
- üzemmódok:
  - szerelőlámpa (750 lumen): 2 óra / 45 méter
  - spotlámpa (250 lumen): 5 óra / 135 méter
  - turbó (1000 lumens): 2 perc
- méret: 14,9x14,9x4,44 cm
- tömeg: 317,5 g



**NEBO**

**NE0015**

**NEBO OMNI 2000**

- **2000 lm**
- csúszásgátló gumibevonat
- forgatható mágneses fogantyúk
- **forgatható COB panelok**
- **víz- és ütésálló**
- power bank
- **mindkét COB (2000 lm): 1,3 óra / 70 méter**
- mindkét COB (250 lm): 5,5 óra / 22 méter
- **egy COB (1100 lm): 2 óra / 50 méter**
- egy COB (150 lm): 9 óra / 18 méter
- **piros COB (20 lm): 11 óra / 8 méter**
- piros COB Flash (20 lm): 20 óra / 8 méter
- **4000 mAh akkumulátor**
- méret (összehajtva): 12 x 15,8 x 4,8 cm



**VIDEO**



**NEBO**

**NEB-WLT-1008-G**

**NEBO OMNI 3K**

- **3000 lumen minden irányba állítható USB-C újratölthető szerelőlámpa**
- USB-C újratölthető • power bank • akkumulátor: 1x21700 Li-ion, 4000 mAh, 7,4 V
- forgatható mágneses fogantyú • forgatható COB panelek • víz-, és ütésálló (IPX4)
- csúszásgátló gumibevonat
- akkumulátor töltöttség jelzés
- hátsó Be/Ki gomb, és fényerő állító gombok • üzemmód: mindkét COB (3000 lumen): 1 óra / 70 méter, mindkét COB (300 lumen): 4 óra / 22 méter, egy COB (1500 lumen): 2 óra / 50 méter, egy COB (150 lumen): 8 óra / 18 méter, piros COB (7 lumen): 11 óra / 8 méter, piros COB stroboszkóp (20 lumen): 20 óra / 8 méter
- tartozék: USB-C töltőkábel
- méret (összehajtva): 12,7 x 4,98 x 13,66 cm



**NEBO**

**NEB-LTN-1011-G**

**NEBO GALILEO™ TEMPEST 350**

- **350 lumen erősségű lámpás/lámpa**
- 8-féle világítási mód
- vörös fény mód
- 360° és 120°-os világítási mód lámpásként
- lámpaként 112 m hatótávú fénysugár
- **vízálló IPX7**
- multifunkciós, leválasztható hordfűl
- mágneses talp
- tápellátás: 3 x AA elem, tartozék



**NEBO**

**NE6908**

**NEBO BIG POPPY**

- **300 lm**
- power bank funkcióval USB-ről tölthető készülékekhez
- töltésjelző
- **dimmerelhető (lámpás és reflektor)**
- gumírozott kialakítás
- **víz- és ütésálló**
- állítható fogantyú
- **lámpás (300 lm): 3 óra / 14 méter**
- **reflektor (120 lm): 15 óra / 150 méter**
- valóságghú láng effektus (10 lm): 8 óra / 4 méter
- újratölthető akkumulátor, tartozék (töltési idő: 2 óra)
- 2600 mAh akkumulátor
- méret (összecsukva): 15,1 x Ø10,3 cm



**VIDEO**



**NEBO**

**NEB-LTN-6555-G**

**NEBO POPPY**

- **reflektor és lámpás**
- **dimmerelhető**
- **gumírozott kialakítás; víz-, és ütésálló**
- állítható fogantyú
- **lámpás (300 lumen): 7,5 óra / 15 méter**
- **reflektor (120 lumen): 18 óra / 120 méter**
- tápellátás: 3xAAA elem (tartozék)
- méret (összecsukva): 14 x Ø8,7 cm



**NEBO**

**NEB-PBK-0006-G NEBO ULTIMATE**

• **akkumulátor 15 000 mAh** • akkumulátor kapacitása 55 500 mWh • USB-C bemenet/kimenet PD/QC3.0 20W • USB-A kimenet 5 V 2,4 A • AC kimenet 230VAC 50 HZ 75 W • Jump Start kimenet 12 V DC / 600 A 3 mp, 1500 A csúcs • légkompresszor 130 psi max • üzemi hőmérséklet 0 -45°C • kísérési hőmérséklet -10 - 40°C • színes LCD kijelző • **Smart Charge technológia** • **átmenő töltés** • beépített fényvető (3 mód, fehér, piros, stroboszkóp) • tartozékok: indítókábelek, 2 érintkezős töltőcsatlakozó, USB-C 12 voltos adapter, USB-C - USB-C töltőcsatlakozók, hordtáska • méretek (HxSxM) 275 x 143 x 57 • tömeg: 1150 g

**NEBO****NEB-PBK-0004-G ASSIST AIR JUMP STARTER**

• **max. áramerősség: 1500 A** • **beépített akkumulátor: 55,5 Wh** • töltöttség jelző LED • digitális kijelző • digitális légkompresszor: 120 PSI, automatikus érzékelés • **kimenet: USB-A (5 V / 2,1 A)** • **ki- és bemenet: USB-C gyorsító (max. 20 W)** • LED lámpa: 200 lumen • tartozék: indítókábel, 12 V-os autós töltő (QC3.0 / 18 W), USB-C-ről USB-A-ra alakító adapter, kb. 60 cm levegőtömlő, cserélhető levegőtűvóka készlet, mikroszálas tárolótáska • méret: 251 x 124 x 46 mm • súly: 1,3 kg

**VIDEO****NEBO****NEB-LTN-0004-G NEBO GALILEO™ 1000 FLEX**

• **1000 lm**  
• kompakt és könnyű  
• ellenálló ABS műanyag  
• porak ellenálló  
• **vízálló (IPX4)**  
• Flex Power  
• Direct-to-Red  
• **nagy fényerő 360° 100%-on (1000 lm): 1,5 óra / 21 méter**  
• közepes fényerő 120° (300 lm): 6 óra / 17 méter  
• kis fényerő 360° teljesen levett fényerő (100 lm): 10,54 óra / 7 méter  
• piros nagy fényerő (15 lm): 12 óra / 3 méter  
• piros kis fényerő (2 lm): 30 óra / 1 méter  
• **2600 mAh akkumulátor, tartozék vagy 6x D elem, nem tartozék**  
• méret: 26 x 13,5 x 13,5 cm

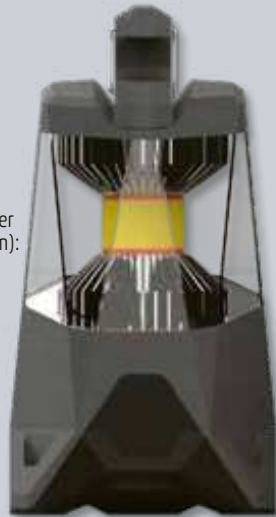
**NEBO****NEB-7007-G NEBO ANGLE LIGHT**

• műanyag borítás  
• **vízálló (IPX4)**  
• egy üzemmód (220 lm): 3,5 óra / 19 méter  
• **erős mágneses talp**  
• **akasztó**  
• 180 fokban fordítható fej  
• méret: 8,5 x 8 x 3,8 cm

**NEBO****NE6526 NEBO ARMOR 3**

• csúszásmentes gumibevonat  
• **vízálló (IPX7) és ütészálló**  
• állítható fényerő  
• Direct-to-Red funkció  
• acélcspesz  
• erőteljes, billenthető mágneses talp  
• tápellátás: 3 db AAA elem (tartozék)  
• 3 üzemmód:  
COB szerelőlámpa (**360 lumen**) - 2,5 óra / 44 méter  
szpottlámpa (160 lumen) - 5 óra / 83 méter  
piros COB szerelőlámpa (40 lumen) - 1,5 óra / 16 méter  
• méret: 14,6 x 6,2 x 3,2 cm  
• súly: 195 gramm

**NEBO****NEB-LTN-1008-G NEBO GALILEO™ AIR 500**

• **rugalmas, összecukható lámpatest**  
• kompakt és könnyű  
• tartós ABS műanyag  
• **porálló**  
• **vízálló (IPX4)**  
• közvetlenül pirosra  
• **intelligens teljesítményvezérlés**  
• tápellátás: 3 X AA elem, tartozék  
• üzemmód:  
magas (500 lumen): 3 óra / 14 méter  
közepes (250 lumen): 6 óra / 10 méter  
alacsony (50 lumen): 15 óra / 4 méter  
villogó (500 lumen): 3 óra / 10 méter  
piros (20 lumen): 5 óra / 5 méter  
piros villogó (20 lumen): 5 óra / 5 méter  
• méret:

**NEBO****NEB-OTH-0001-G NEBO HIGH BRIGHT 6000**

• **ultrafényes 6000 lumen garázlámpa**  
• 90 fokban állítható LED panelek  
• gyors és könnyű felszerelés  
• energiahatékony: mindössze 60 W  
• 600%-kal több fény mint egy átlagos 60 W-os izzó  
• **6000 lumen fényerő**  
• méret (behajtott panelekkel): 11,6 x 13 x 12,7 cm

**VIDEO****NEBO**

## WL 3W+7L

### LED-ES SZERELŐLÁMPA, TÖLTHETŐ

- 1 db 3 W COB LED + 7 db fehér LED
- strapabíró ABS lámpatest
- puha tapintású felület
- állítható lámpafej (180°)
- 3 kapcsolható üzemmód (30%, 100% COB LED; 7 LED)
- újratölthető Li-Ion akkumulátor 3,7 V - 1800 mAh
- újratölthető hálózati adapterrel vagy 12 V-os szivargyújtó töltővel
- erős mágnesek a lámpatest hátulján és alján
- praktikus, kihajtható csuklós akasztókkal
- méret: 2,8 x 5,5 x 3,5 cm



## WL 07

### LED-ES SZERELŐLÁMPA

- 1 x 3 W COB LED + 4 fehér LED
- 150 lm
- strapabíró ABS lámpatest
- puha tapintású felület
- 2 kapcsolható üzemmód: (COB LED, 4 LED)
- erős mágnes a lámpatest hátulján
- tápellátás: 4 x 1,5 V (AAA) elem, nem tartozék
- méret: 19,5 x 6 x 3,3 cm
- 12 db / display

**Kizárólag displayben rendelhető!**



## HLM 4

### LED-ES FÉM FEJLÁMPA

- nagy fényerejű LED
- 800 lm
- 3 funkció: nagy és kis fényerő, villogó fény
- állítható dőlésszög
- fókuszálható
- tápellátás: 4 x 1,5 V (AA) elem, nem tartozék



## HLP 7RP

### LED-ES TÖLTHETŐ FEJLÁMPA

- kapcsolható PIR mozgásérzékelő szenzor
- 100 lm
- 1 nagy fényerejű fehér és 2 piros LED
- 5 funkció: nagy és kis fényerejű villogító vagy villogó fehér, villogító vagy villogó piros fény
- micro USB kábellel tölthető
- állítható dőlésszög
- töltési idő (0,75 A): 2,5 óra
- várható üzemidő egy töltéssel: 4 óra
- tápellátás: 1200 mAh 3,7 V akkumulátor
- méret: 6 x 4,5 x 3,6 cm



## HLP4BK

### FEJLÁMPA, FEKETE

**NEW!**

- nagy fényerejű 3 W COB LED (260 lm)
- strapabíró műanyag lámpatest
- kényelmes, rugalmas gumipánt
- dönthető lámpafej
- állítható fényerő (50%, 100%)
- tápellátás: 3 x 1,5 V (AAA) elem, nem tartozék
- méret:



## HLM 5R

### LED-ES TÖLTHETŐ FÉM FEJLÁMPA

- kényelmes viselet, egyszerű használat, nagy fényerő
- nagy fényerejű LED
- 1000 lm
- 3 funkció: nagy és kis fényerő, villogó fény
- állítható dőlésszög
- fókuszálható
- töltési idő (0,75 A): 4 óra
- várható üzemidő egy töltéssel: 9 óra
- tápellátás: 2 x 18650 / 1200 mAh 3,7 V akkumulátor



## PLF 19

### LED-ES FEJLÁMPA

- 19 db LED (80 lm)
- 4 különböző funkció: 1 LED / 7 LED / 19 LED / 19 LED villog
- hosszú élettartam
- állítható dőlésszög: 135°
- fröccsenő víznek ellenálló kivitel
- tápellátás: 3 x 1,5 V (AAA) elem, nem tartozék
- méret: 7 x 5,5 x 7 cm



## BV 10

### LED-ES KERÉKPÁRLÁMPA-KÉSZLET

- rugalmas, szilikon lámpatest
- 2 db nagy fényerejű piros vagy fehér LED
- rövid és gyors villogás, folyamatos fényfunkciók
- időjárásnak ellenálló kivitel
- tápellátás lámpánként: 2 x 3 V (CR 2032) elem, tartozék
- méret: 3 x 3 x 4 cm





## FLL PIR 50

### LED-ES FÉNYVETŐ, MOZGÁSÉRZÉKELŐS

- falra szerelhető
- kül- és beltéri kivitel
- **50 W, 4000 lm, SMD LED-ekkel**
- PIR mozgásérzékelő:
  - érzékelési szög: 140° legyező alakban
  - szabályozható érzékelési távolság: kb. 2-8 m (<24 °C)
  - működési idő: 10±5 másodperc - 8±2 perc, állítható
  - fényérzékenység: 3-20.000 LUX, állítható
- tápellátás: 220-240 V~, 50/60 Hz
- méret: 188 x 225 x 115 mm

A lámpatestben a LED fényforrás nem cserélhető.  
A lámpa nem alkalmas kiemelő világításra.



## FLL PIR 30

### LED-ES FÉNYVETŐ, MOZGÁSÉRZÉKELŐS

- falra szerelhető
- kül- és beltéri kivitel
- **30 W, 2400 lm, SMD LED-ekkel**
- PIR mozgásérzékelő:
  - érzékelési szög: 140° legyező alakban
  - szabályozható érzékelési távolság: kb. 2-8 m (<24 °C)
  - működési idő: 10±5 másodperc - 8±2 perc, állítható
  - fényérzékenység: 3-20.000 LUX, állítható
- tápellátás: 220-240 V~, 50/60 Hz
- méret: 145 x 210 x 115 mm

A lámpatestben a LED fényforrás nem cserélhető.  
A lámpa nem alkalmas kiemelő világításra.



## FLL PIR 20

### LED-ES FÉNYVETŐ, MOZGÁSÉRZÉKELŐS

- falra szerelhető
- kül- és beltéri kivitel
- **20 W, 1600 lm, SMD LED-ekkel**
- PIR mozgásérzékelő:
  - érzékelési szög: 140° legyező alakban
  - szabályozható érzékelési távolság: kb. 2-8 m (<24 °C)
  - működési idő: 10±5 másodperc - 8±2 perc, állítható
  - fényérzékenység: 3-20.000 LUX, állítható
- tápellátás: 220-240 V~, 50/60 Hz
- méret: 122 x 187 x 115 mm

A lámpatestben a LED fényforrás nem cserélhető.  
A lámpa nem alkalmas kiemelő világításra.



## FLL 100

### LED-ES FÉNYVETŐ

- falra szerelhető
- kül- és beltéri kivitel
- **100 W, 8200 lm**
- SMD LED-ekkel
- tápellátás: 220-240 V~, 50/60 Hz
- méret: 280 x 225 x 155 mm

A lámpatestben a LED fényforrás nem cserélhető.  
A lámpa nem alkalmas kiemelő világításra.



## FLL 50

### LED-ES FÉNYVETŐ

- falra szerelhető
- kül- és beltéri kivitel
- **50 W, 4000 lm**
- SMD LED-ekkel
- tápellátás: 220-240 V~, 50/60 Hz
- méret: 188 x 160 x 115 mm

A lámpatestben a LED fényforrás nem cserélhető.  
A lámpa nem alkalmas kiemelő világításra.



## FLL 30

### LED-ES FÉNYVETŐ

- falra szerelhető
- kül- és beltéri kivitel
- **30 W, 2400 lm**
- SMD LED-ekkel
- tápellátás: 220-240 V~, 50/60 Hz
- méret: 145 x 145 x 90 mm

A lámpatestben a LED fényforrás nem cserélhető.  
A lámpa nem alkalmas kiemelő világításra.



## FLL 20

### LED-ES FÉNYVETŐ

- falra szerelhető
- kül- és beltéri kivitel
- **20 W, 1600 lm**
- SMD LED-ekkel
- tápellátás: 220-240 V~, 50/60 Hz
- méret: 122 x 122 x 90 mm

A lámpatestben a LED fényforrás nem cserélhető.  
A lámpa nem alkalmas kiemelő világításra.



## FLL 10

### LED-ES FÉNYVETŐ

- falra szerelhető
- kül- és beltéri kivitel
- **10 W, 800 lm**
- SMD LED-ekkel
- tápellátás: 220-240 V~, 50/60 Hz
- méret: 110 x 110 x 90 mm

A lámpatestben a LED fényforrás nem cserélhető.  
A lámpa nem alkalmas kiemelő világításra.



## FLL H 50

### HORDOZHATÓ LED-ES FÉNYVETŐ

- kül- és beltéri kivitel
- **50 W, 4000 lm**
- állítható dőlésszög
- összecukható hordkeret
- csatlakozóvezeték hossza: 1,5 m
- tápellátás: 220-240 V~, 50/60 Hz
- méret: összecsukva: 265 x 245 x 62 mm  
kinyitva: 265 x 245 x 184 mm

A lámpatestben a LED fényforrás nem cserélhető.  
A lámpa nem alkalmas kiemelő világításra.



## FLB 20C

### ÚJRATÖLTHETŐ COB LED-ES FÉNYVETŐ

- hordozható, kül- és beltéri kivitel
- **letámasztható, felakasztható, kézben hordozható**
- **20 W COB LED**
- **világítási idő: max. 3,5 h (750 lm) / max. 2 h (1600 lm)**
- töltés: 5 V~ / min. 1 A / 5 h
- tartozék micro-USB töltőkábel, 100 cm
- ajánlott USB töltő: NV 2100 USB, nem tartozék
- akkumulátor: Li-ion / 3,7 V / 5400 mAh
- méret: 17 x 12 x 9 cm

A lámpatestben a LED fényforrás nem cserélhető.  
A lámpa nem alkalmas kiemelő világításra.



## FLL H 20

### HORDOZHATÓ LED-ES FÉNYVETŐ

- kül- és beltéri kivitel
- **20 W, 1600 lm**
- állítható dőlésszög
- összecukható hordkeret
- csatlakozóvezeték hossza: 1,5 m
- tápellátás: 220-240 V~, 50/60 Hz
- méret: összecsukva: 213 x 195 x 56 mm  
kinyitva: 213 x 195 x 154 mm

A lámpatestben a LED fényforrás nem cserélhető.  
A lámpa nem alkalmas kiemelő világításra.



## FLB 10C

### ÚJRATÖLTHETŐ COB LED-ES FÉNYVETŐ

- hordozható, kül- és beltéri kivitel
- **változatosan beállítható, mágnesesen is rögzíthető hordkeret és fényforrások**
- **2 x 5 W COB LED, külön is kapcsolhatók**
- **világítási idő: max. 4 h (500 lumen) / max. 2 h (1000 lumen)**
- töltés: 5 V~ / min. 1 A / 5 h
- tartozék micro-USB töltőkábel, 100 cm
- ajánlott USB töltő: NV 2100 USB, nem tartozék
- akkumulátor: Li-ion 3,7 V / 5000 mAh
- méret: 14,5 x 26 x 16 cm

A lámpatestben a LED fényforrás nem cserélhető.  
A lámpa nem alkalmas kiemelő világításra.



## FLB 20

### ÚJRATÖLTHETŐ LED-ES FÉNYVETŐ

- hordozható, kül- és beltéri kivitel
- **20 W COB LED, 1600 lm**
- akkumulátor: 2 x Li-ion 18650 / 7,4 V / 2200 mAh
- **világítási idő: max. 4 h**
- töltési idő: 3-4 h
- **tartozék hálózati adapter:**  
PRI: 230 V~ / 50 Hz  
SEC: 8,4 V~ / 1000 mA
- **tartozék szivargyújtó adapter:**  
PRI: 12-24 V  
SEC: 8,4 V~ / 600 mA
- töltőkábelek hossza: 90 cm
- méret: 21 x 30 x 18 cm

A lámpatestben a LED fényforrás nem cserélhető.  
A lámpa nem alkalmas kiemelő világításra.



## FLL STAND 2/30

### ÁLLVÁNYOS LED-ES FÉNYVETŐ

- **állítható magasság 0,8 - 1,7 m**
- kül- és beltéri kivitel
- **2 x 30 W LED (SMD)**
- 2 x 2400 lumen fényerő
- csatlakozóvezeték hossza: 2,1 m
- tápellátás: 220-240 V~, 50/60 Hz
- méret: 0,7 x 0,8-1,7 x 0,8 m

A lámpatestben a LED fényforrás nem cserélhető.  
A lámpa nem alkalmas kiemelő világításra.



## JSL 3300

### MUNKATERÜLET-MEGVILÁGÍTÓ

- **30 W COB LED**
- **fényerő: max. 3300 lumen, min. 500 lumen**
- IP65 védetség fokozat
- változatosan beállítható világító felületek
- **mágnesesen rögzíthető, felakasztható, hordozható**
- beépített Li-ion 18650 mAh akkumulátor, 7,4 V, 4400 mAh
- **PowerBank-ként is használható**
- üzemi idő 2,5 - 4,5 óra
- töltési idő 6 óra, töltés közben is világít
- tartozék USB A - USB C töltőkábel

### VIDEO



## NKLL 05

### LED-ES NAGYÍTÓS LÁMPA

• 56 x SMD 2835 LED, hidegfényű (6500 K) • 685 lumen fényerő • Ø125 mm üveg nagyító-lencse • nagyítás: 3 dioptria • opció: 5 dioptriás lencse (NKL 5D) • asztallapra szerelhető • ki-, bekapcsolható • csatlakozókábel hossza: 1,5 m • tömege: 2,5 kg • tápellátás: 230 V~ / 50 Hz / 9 W • állványos lámpaként használható az NKLA 2 állványunkkal

A lámpatest beépített LED-lámpákat tartalmaz.  
A lámpák nem cserélhetők a lámpatestben.  
Energiahatékonysági osztály: F



## NKL 01

### NAGYÍTÓS LÁMPA

• asztallapra szerelhető • 900 lumen fényerő • Ø125 mm üveg nagyító-lencse • nagyítás: 3 dioptria • körfénycső: Ø184 mm / T5 22 W • felhajtható, karcot gátló védőfedél • 1,6 m hálózati kábel • tápellátás: 230 V~ / 50 Hz / 22 W • méret: fej: 20 x 26,5 cm, szár: 2 x 40 cm • opció: 5 dioptriás lencse (NKL 5D), pótfénycső (NKLF T5) • állványos lámpaként használható az NKLA 2 állványunkkal

A lámpatesttel eladott körfénycső energiaosztálya: G



## NKL 022

### NAGYÍTÓS LÁMPA

• asztallapra helyezhető talp • 450 lumen fényerő • Ø90 mm üveg nagyító-lencse • nagyítás: 3 dioptria • másodlagos lencse: 12 dioptria • körfénycső: Ø115 mm / 12 W • felhajtható, karcot gátló védőfedél • 1,5 m hálózati kábel • tápellátás: 230 V~ / 50 Hz / 12 W • méret: fej: 14 x 18 cm, szár: 22 cm, talp: 21 x 11 x 10 cm • opció: pótfénycső (NKL 022F) • A lámpatesttel eladott körfénycső energiaosztálya: G



## NKLL 06

### LED-ES NAGYÍTÓS ASZTALI LÁMPA

• asztallapra helyezhető talp • 30 x SMD 5630 LED, hidegfényű (6500 K) • 400 lumen fényerő • Ø90 mm üveg nagyító-lencse • nagyítás: 3 dioptria • másodlagos lencse: 12 dioptria • ki-, bekapcsolható • csatlakozókábel hossza: 1,45 m • tömege: 0,85 kg • tápellátás: 230 V~ / 50 Hz / 6 W • A lámpatestben a LED fényforrás nem cserélhető! A lámpatesttel eladott körfénycső energiaosztálya: G



## NKL 5D

### PÓTLENCSE NAGYÍTÓS LÁMPÁHOZ

• Ø125 mm üveg nagyító-lencse  
• nagyítás: 2,25 x (5 dioptria)  
• felhasználható a legtöbb nagyító-lámpához  
• ajánlott a Somogyi Elektronik Kft. által forgalmazott következő típusokhoz:  
NKLL 05, NKL 01



## NKL 022F

### PÓTFÉNYCSŐ NKL 022 NAGYÍTÓS LÁMPÁHOZ

• felhasználható a legtöbb nagyító-lámpához



## NKLF

### PÓTFÉNYCSŐ NKL 03 NAGYÍTÓS LÁMPÁHOZ

• felhasználható a legtöbb nagyító-lámpához



## NKLF T5

### PÓTFÉNYCSŐ NKL 01 NAGYÍTÓS LÁMPÁHOZ

• felhasználható a legtöbb nagyító-lámpához



típus	teljesítmény	fényáram	színhőmérséklet	méret	energiaosztály	súlyozott energiafogyasztás
NKL 022F	12 W	720 lm	6500 K	Ø120 mm / T4	G	12 kWh / 1000 h
NKLF	22 W	1450 lm	6500 K	Ø203 mm / T9	G	22 kWh / 1000 h
NKLF T5	22 W	1450 lm	6500 K	Ø185 mm / T5	G	22 kWh / 1000 h



## FLP 1600 SOLAR SZOLÁR PANELES LED REFLEKTOR PIR MOZGÁSÉRZÉKELŐVEL

- 40 db SMD 2835 LED
- **fényerő: 1600 lm / 6000 K**
- anyaga: ABS, PC
- szolár panel: 9,5 Wp monokristályos szilikon
- beépített Lithium akkumulátor pakk, 18650 / 5400 mAh / 7,4 V
- **PIR mozgásérzékelés 120°, max. 3-8 m**
- önszabályozó program
- rendkívül hosszú működési idő
- állítható dőlésszög: felfelé 20°, lefelé 10°
- falra, egyenes (max. Ø60 mm), vagy ívelt (max. Ø50 mm) póznára egyaránt könnyen rögzíthető
- méret: 23,2 x 49,2 x 5,8 cm

A lámpatestben a LED fényforrás nem cserélhető.



## FLP 1100 SOLAR SZOLÁR PANELES LED REFLEKTOR

- 55 db SMD 2835 LED
- **fényerő: 1100 lm / 6000 K**
- anyaga: ABS, PC
- kétoldalas szolár panel: 6,5 Wp + 4,5 Wp monokristályos szilikon
- beépített Li-ion akkumulátor, 18650 / 7200 mAh / 3,7 V
- **PIR mozgásérzékelés 120°, max. 8 m**
- USB töltő aljzatok: 5 V / 0,5 A
- választható folyamatos világítás, mozgásérzékelés vagy kombinált funkció
- kábel hossza: 2,8 m
- méret: szolár panel: 30,5 x 20,6 x 1 cm, reflektor: 19,3 x 13 x 3,5 cm

A lámpatestben a LED fényforrás nem cserélhető.



## FLP 1000 SOLAR SZOLÁR PANELES LED REFLEKTOR PIR MOZGÁSÉRZÉKELŐVEL

- 60 db SMD 2835 LED
- **1000 lm**
- 6000 K
- nagy felületű szolárpanel
- **beépített Li-ion akkumulátor, 18650 / 7200 mAh / 3,7 V**
- PIR mozgásérzékelés max. 8 m
- választható mozgás és/vagy fényérzékelés vagy folyamatos világítási mód
- méret: 30 x 25 x 3,5 cm

A lámpatestben a LED fényforrás nem cserélhető.



## FLP 500 SOLAR SZOLÁR PANELES LED REFLEKTOR PIR MOZGÁSÉRZÉKELŐVEL

- 30 db SMD 2835 LED
- **500 lm**
- 6000 K
- nagy felületű szolárpanel
- **beépített Li-ion akkumulátor, 18650 / 3000 mAh / 3,7 V**
- PIR mozgásérzékelés max. 6 m
- választható mozgás és fényérzékelés vagy folyamatos világítás mód
- méret: 21,8 x 15 x 3,5 cm

A lámpatestben a LED fényforrás nem cserélhető.



## FLP1002SOLAR NAPELEMES LED REFLEKTOR, MOZGÁSÉRZÉKELŐVEL

- 2 x 28 db hidegfehér SMD LED
- **sötétben energiatakarékosan világít, melyet mozgás érzékelésekor 100%-ra növel**
- PIR mozgásérzékelő érzékelési szög 120°, távolság 5 m
- **1000 lm / 6000 K**
- alapanyaga: fém + műanyag
- **IP44: freccsenő víz ellen védett (minden irányból)**
- tartozék rögzítő elemek
- tápellátás: 2 x 3,7 V 18650 Li-ion 2000 mAh akkumulátor
- méret: 21,5 x 6,5 x 47 cm

A lámpatestben a LED fényforrás nem cserélhető.



## FLP300SOLAR NAPELEMES LED REFLEKTOR, MOZGÁSÉRZÉKELŐVEL

- 36 db hidegfehér SMD LED
- **sötétben energiatakarékosan világít, melyet mozgás érzékelésekor 100%-ra növel**
- PIR mozgásérzékelő érzékelési szög 120°, távolság 5 m
- **300 lm / 10000 K**
- alapanyaga: műanyag
- **IP44: freccsenő víz ellen védett (minden irányból)**
- tartozék rögzítő elemek
- tápellátás: beépített 1 x 3,7 V 18650 Li-ion 2000 mAh akkumulátor
- méret: 19 x 3 x 10,8 cm

A lámpatestben a LED fényforrás nem cserélhető.



## FLP250SOLAR

### NAPELEMES LED REFLEKTOR, MOZGÁSÉRZÉKELŐVEL

- 56 db hidegfehér SMD LED
- **sötétben energiatakarékosan világít, melyet mozgás érzékelésekor 100%-ra növel**
- PIR mozgásérzékelő érzékelési szög 120°, távolság 5 m
- **250 lm / 10000K**
- alapanyaga: műanyag
- **IP44: freccsenő víz ellen védett (minden irányból)**
- tartozék rögzítő elemek
- tápellátás: 1 x 3,7 V 18650 Li-ion 1200 mAh akkumulátor
- méret: reflektor: 15 x 23 x 8 cm  
napelem: 13,5 x 12 x 6,5 cm  
tápvezeték: 5 m

A lámpatestben a LED fényforrás nem cserélhető.



## FLP30SOLAR

### NAPELEMES LED-LÁMPA, MOZGÁSÉRZÉKELŐVEL

- automatikus be- és kikapcsolás
- **beépített napelem és akkumulátor töltő: nappal töltődik, éjjel világít**
- sötétben csak a középső rész világít, mozgás érzékelésekor bekapcsolódik az alsó fényforrás is
- **30 lumen fényerő**
- **IP44 fröccsenő víz ellen védett**
- alapanyaga műanyag és rozsdamentes fém
- 2 db hidegfehér LED
- üzemi idő kb. 6-8 óra
- tápellátás: 1 x 3,7 V 14500 Li-ion 500 mAh akkumulátor
- méret: 8 x 5 x 17 cm

A lámpatestben a LED fényforrás nem cserélhető.



## FLP 2/BK SOLAR

### NAPELEMES LED-ES LÁMPA MOZGÁSÉRZÉKELŐVEL

Az időjárásnak ellenálló LED-es lámpa napelemes tápellátású, beépített nagy kapacitású akkumulátorral. Sötétben az első és a hátsó LED-ek is energiatakarékosan világítanak (3%), mely a fényerőt mozgás érzékelésekor 100%-ra növeli.

- **teljesítmény: 1,5 W** (14 x SMD2835, 12 első + 2 hátsó)
- **fényerő: 200 lumen (elől 6000 K hidegfehér, hátul 3000 K melegfehér)**
- akkumulátor: 1 x 1200 mAh Li-ion, 3,7 V; nem cserélhető
- PIR mozgásérzékelő (120° / 6 m)

A lámpatestben a LED fényforrás nem cserélhető.



## FLP 5 SOLAR

### SZOLÁRPANELES LED REFLEKTOR PIR MOZGÁSÉRZÉKELŐVEL

- 56 db SMD 2835 LED • **fényerő: 500 lm, hidegfehér** • anyaga: ABS, PC • **szabadon forgatható reflektorok** • tartozék **cserélhető Li-ion akkumulátor**, 18650 / 1500 mAh / 3,7 V • **működési idő akkumulátorról: max. 60 perc** • PIR mozgásérzékelés max. 8 m
- **állítható fényérzékenység** (nappali - éjszakai) • **állítható világítási idő** (10 mp - 2 perc), utolsó mozgástól • szolár panel vezetékhozzs: 4,8 m • méret: szolárpanel: 20 x 19 x 5 cm, reflektor: 20 x 19 x 12 cm

A lámpatestben a LED fényforrás nem cserélhető.





### RCC 210/WH

#### UFO MENNYEZETI LÁMPA

- foglalat típusa: E14/max. 13 W, a fényforrás nem tartozék
- tartozék csavarok és tiplik
- tápellátás: 230 V~/50 Hz
- méret: Ø21 cm x 7,5 cm



### 0687H

#### KÜLTÉRI PIR MOZGÁSÉRZÉKELŐ

- passzív infravörös (PIR) szenzor
- **kültéri IP44 kivitel**
- érzékelési szög: 180°
- érzékelési távolság: 12 m
- állítható fényérzékenység
- állítható működési idő:  
10±5 mp - 4±1 percig
- kapcsolható teljesítmény:  
max. 1000 W
- 220-240 V~/ 50 Hz



### PIR 04/WH

#### FALI MOZGÁSÉRZÉKELŐ

- **passzív infravörös (PIR) szenzor**
- **IP44 kültéri kivitel**
- **érzékelési szög: 180°**
- érzékelési távolság: 12 m
- állítható működési idő: 10 mp - 7 p
- változtatható fényérzékenység: 3 - 2000 LUX
- sötétben és világosban is működik
- függőleges irányba dönthető
- tápellátás: 230 V~/ 0,45 W (0,1 W)
- kapcsolható teljesítmény: 230 V~/ 1200 W
- méret: 85 x 85 x 90 mm



### LMF 36/4500H

#### ÁLMENNYEZETI LED-ES LÁMPATEST

- **36 W fogyasztás, 4500 Lumen fényerő**
- tökéletesen helyettesíti az 595 x 595 mm-es panel világítótesteket
- **masszív alumínium lámpatest**
- **tartozék LED-driver**
- rendkívül könnyen telepíthető az álmennyezetbe
- **természetes, 4000 K színhőmérséklet**
- függesztve is szerelhető, a 4 x 60 cm-es zsinórkészlet tartozék

Sorozatkapcsot nem tartalmaz. A felszereléshez szakképzett személy tanácsára lehet szükség.

A lámpatestben a LED fényforrás nem cserélhető.

A lámpa nem alkalmas kiemelő világításra.



VIDEO

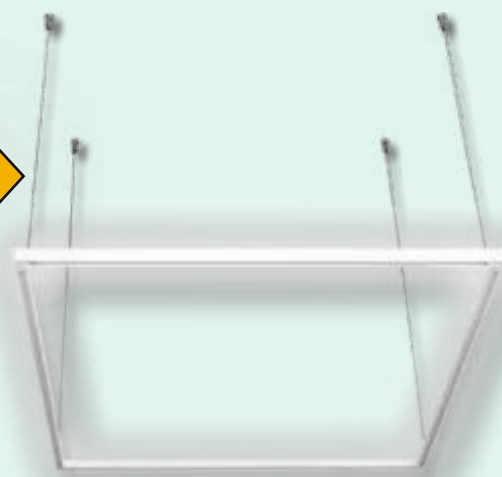



## LED FÉNYFORRÁS



kép	típus	energihatékonyság	fényáram	teljesítmény	energiafogyasztás	foglalat	színhőmérséklet	élettartam
1	<b>PLUS-6 4200K / GU10</b>	A ↑ F	510 lm	<b>6 W</b>	6 kWh / 1000 h	GU10	4200 K	25.000 h
1	<b>PLUS-10 4200K / GU10</b>	A ↑ F	800 lm	<b>10 W</b>	10 kWh / 1000 h	GU10	4200 K	25.000 h
2	<b>EITE-6 E14 4200K</b>	A ↑ F	510 lm	<b>6 W</b>	6 kWh / 1000 h	E14	4200 K	25.000 h
3	<b>ULTRA-6 4200K</b>	A ↑ F	510 lm	<b>6 W</b>	6 kWh / 1000 h	E14	4200 K	25.000 h
4	<b>PREMIER-8 4200K</b>	A ↑ F	850 lm	<b>8 W</b>	8 kWh / 1000 h	E27	4200 K	25.000 h
4	<b>PREMIER-10 4200K</b>	A ↑ F	1000 lm	<b>10 W</b>	10 kWh / 1000 h	E27	4200 K	25.000 h
4	<b>PREMIER-12 4200K</b>	A ↑ F	1150 lm	<b>12 W</b>	12 kWh / 1000 h	E27	4200 K	25.000 h
4	<b>PREMIER-15 4200K</b>	A ↑ F	1500 lm	<b>15 W</b>	15 kWh / 1000 h	E27	4200 K	25.000 h
4	<b>PREMIER-18 4200K</b>	A ↑ F	1850 lm	<b>18 W</b>	18 kWh / 1000 h	E27	4200 K	25.000 h

## UFO PRO-30 6400K LED FÉNYFORRÁS

- fényáram: 3050 lm
- **teljesítmény: 30 W**
- energiahatékonyság: F
- energiafogyasztás: 30 kWh / 1000 h
- foglalat: E27
- **színhőmérséklet: 6400 K**
- élettartam: 25.000 h



## DARK-10 4200K LED FÉNYFORRÁS

- fényáram: 1032 lm
- **teljesítmény: 10 W**
- energiahatékonyság: F
- energiafogyasztás: 10 kWh / 1000 h
- foglalat: E27
- **színhőmérséklet: 4200 K**
- élettartam: 30.000 h
- bekapcsolás: <15 lux, kikapcsolás: >25-30 lux



## LF 3/27 FÁKLYALÁNG LED FÉNYFORRÁS

- **3in1: fáklyaláng, pulzáló fény, folyamatos fény**
- normál **villanykapcsolóval vezérelhető** funkciók
- kapcsolja többször be-ki az üzemmódok váltásához
- **2in1: lefelé fordítva a lángnyelv is megfordul**
- 3 W / E27 / 230 V~ / 50 Hz
- ~40 lm / 1600 K / 30.000 h / 360°
- Ø49 x 115 mm / 40 g / -10...+35 °C



VIDEO



## LS 5000RGB RGB LED SZALAG SZETT

- fényerő: 400 Lm/m
- **teljesítmény: 4,8 W/m**
- **30 x SMD 5050 LED/m**
- **szilikon védőréteg, hátoldali ragasztócsík**
- **LED-ek színe: RGB**
- keverhető fehér szín színhőmérséklete: 6500 K
- szalag hossza: 5 m
- több lépésben szabályozható fényerő
- **4 féle kapcsolható világítási effekt**
- tápellátás: tartozék beltéri hálózati adapter
- távirányító tápellátás: 1 x 3 V CR2025, tartozék

A lámpatest beépített LED lámpákat tartalmaz.  
A lámpák nem cserélhetők a lámpatestben.





### E14/E27

#### FOGLALATÁTALAKÍTÓ ADAPTER

- lehetővé teszi különböző E14 fényforrások használatát E27 foglalatokban  
- max. 2 A



### E27/E14

#### FOGLALATÁTALAKÍTÓ ADAPTER

- lehetővé teszi különböző E27 fényforrások használatát E14 foglalatokban  
- max. 2 A



### GU10/E14

#### FOGLALATÁTALAKÍTÓ ADAPTER

- lehetővé teszi különböző GU10 fényforrások használatát E14 foglalatokban  
- max. 2 A

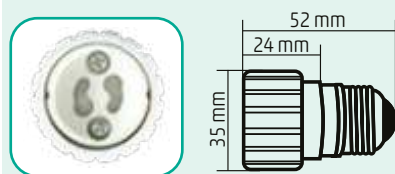

### GU10/E27

#### FOGLALATÁTALAKÍTÓ ADAPTER

- lehetővé teszi különböző GU10 fényforrások használatát E27 foglalatokban  
- max. 2 A

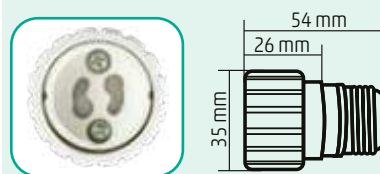

### E14/GU10

#### FOGLALATÁTALAKÍTÓ ADAPTER

- lehetővé teszi különböző E14 fényforrások használatát GU10 foglalatokban  
- max. 0,3 A

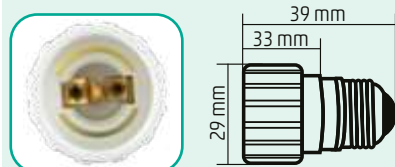

### E27-GU10

#### FOGLALATÁTALAKÍTÓ ADAPTER

- lehetővé teszi különböző E27 fényforrások használatát GU10 foglalatokban  
- max. 0,3 A

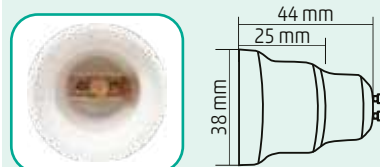

## BB AL01

### ASZTALI LÁMPA, BOGYÓ ÉS BABÓCA

- **anyaga: fém+műanyag lámpatest, vászon búra**
- **foglat típusa: E14/max 25 W**, a fényforrás nem tartozék
- tápellátás: 230 V~/50 Hz
- tápkábel hossza: 1,5 m, zsinórkapcsolóval
- méret: Ø15 x 40 cm / 510 g



## VUK MLO1

### MENNYEZETI UFÓLÁMPA, VUK

- **Zin1:** a díszperem megfordításával kiválaszthatja az Ön számára megfelelőbb színárnyalatot
- strapabíró lámpatest
- **anyaga: műanyag búra és díszperem**
- foglat típusa: E14/max 13 W, a fényforrás nem tartozék
- tápellátás: 230 V~/50 Hz
- méret: 32,8 x 29,5 x 7,5 cm, díszkerettel



## VUK LC02

### LED HANGULATVILÁGÍTÁS, RGB

- **színkálán választható világításszín**
- **érintésvezérelt**
- folyamatos egyszínű, vagy átmenettel váltakozó világításmód
- 3 db színváltós LED
- **átlagos várható üzemidő: kb. 6-7 óra**
- tápellátás: 5 V~/350 mAh akkumulátor, tartozék USB töltőkábel
- méret: Ø7,5 x 8,5 cm



## PM 01/BG

### HANGULATVILÁGÍTÁS, PLÜSSMACKÓ

- kapcsolható **színváltós** LED hangulatvilágítás, **8 db színváltós LED**
- puha, selymes tapintású **plüss kialakítás**
- dekoráció és éjszakai irányfény egyben
- este segíthet elaludni a gyermekeknek
- párnaként is használható
- tápellátás: 3 x 1,5 V (AA) elem, nem tartozék
- **méret: 30 x 45 x 16 cm**



#### VIDEO



## LED ZOO

### LED-ES ÁLLATFIGURÁS KULCSTARTÓ

- minőségi műanyag kivitel
- igényes kialakítás
- **hang- és fényhatás**
- tápellátás: 3 x 1,5 V (LR1130) gombelem, tartozék
- 12 db/display

**Kizárólag displayben rendelhető!**



## LED ANIMALS

### LED-ES ÁLLATFIGURÁS KULCSTARTÓ

- minőségi műanyag kivitel
- igényes kialakítás
- **hang- és fényhatás**
- tápellátás: 3 x 1,5 V (LR1130) gombelem, tartozék
- 12 db/display

**Kizárólag displayben rendelhető!**





# Biztonságtechnika

## HGWNK-88102 HOMEGUARD VEZETÉK NÉLKÜLI BIZTONSÁGI RENDSZER

### Wi-Fi Smart Hub:

- videófelbontás: 2K QHD, 2560x1440
- videó tömörítés: H.265 / H.264
- képkockasebesség: max. 4MP @ 15fps
- videó bemenet: 8 csatorna
- videokimenet: HDMI: 3840x2160, 2560x1440, 1920x1080, 1440x900, 1280x1024, 1280x720, 1024x768
- **felvételi mód: kézi, automatikus és mozgásérzékelés**
- **AI tárgyérzékelés: emberérzékelés**
- tárhely: 2,5" HDD és MicroSD kártya max 256 GB
- tevékenységi zóna beállítása
- adatvédelmi zóna: 4
- mentési mód: USB flash meghajtó, hálózat
- **külső interfész: 1 x LAN port, 1 x szabványos RJ45 Ethernet port, 2 x USB 2.0 port**
- dropbox támogatás
- vezeték nélküli hálózat: 2,4 GHz Wi-Fi (IEEE802.11 b/g/n)
- tápellátás: 12V $\pm$  / 2A
- **méret: 142 x 102 x 160 mm**

### Vezeték nélküli kamerák (HGWBK-353):

- képérzékelő: 1/2,7" Progressive Scan CMOS
- **objektív: 2,8 mm fix lencse**
- **látószög: 140° széles látószög**
- videó minőség: 4MP QHD (2560x1440 pixel)
- videó tömörítés: H.265 / H.264
- **képkockasebesség: max. 15 fps**
- akkumulátor élettartama: akár 365 nap
- áramforrás: újratölthető 11600 mAh lítium akkumulátor
- akkumulátortöltés: Type-C port
- **színes éjjellátás: 20 m**
- **fekete-fehér éjjellátás: 30 m**
- kétirányú hang: mikrofon és hangszóró
- sziréna: 100 dB
- zajcsökkentés: 3D
- reflektorfény
- piros-kék fény
- **IP66**
- tápellátás: 5V $\pm$  / 2A
- **méret: 52 x 125,5 x 78 mm**

**NEW!**

 HOME  
GUARD

## HGWOB-256 HOMEGUARD 2K SUPER HD WI-FI SMART IP KAMERA

- képérzékelő: 1 / 2,9" Progressive Scan CMOS
- **látószög: 110° széles látószög**
- **éjszakai látás: 15 m-ig**
- videó minőség: 2K QHD (2560x1440 pixel)
- képkocka sebesség: max. 30 fps
- videó tömörítés: H.264
- sziréna
- kétirányú beszélgetés: mikrofon és hangszóró
- AI objektumészlelés: ember / jármű / kisállat
- helyi tárhely: MicroSD kártya, 256 GB-ig
- felhőalapú tárolás: 30 napos ingyenes rögzítés
- nagy sebességű internetkapcsolat 2,4 GHz-es Wi-Fi-vel
- üzemi feltételek: -10 - 50 °C
- páratartalom: 10 - 90%
- bel- és kültéri kialakítás
- **IP66**
- tápellátás: 5V $\pm$  / 1A, <3,6W
- **méret: 60 x 60 x 124 mm**
- nettó tömeg: 173 g

APP: Homeguardlive

 HOME  
GUARD

## HGWOB-253 HOMEGUARD 2K SUPER HD WI-FI SMART IP KAMERA

- képérzékelő: 1/3" Progressive Scan CMOS
- **látószög: 110° széles látószög**
- **éjszakai látás: 20 m-ig**
- digitális zoom: 16x
- páztázás / döntés: vízszintes 360°, függőleges 100°
- videó minőség: 2K QHD (2560x1440 pixel)
- képkocka sebesség: max. 30 fps
- videó tömörítés: H.264
- sziréna
- kétirányú beszélgetés: mikrofon és hangszóró
- AI objektumészlelés: ember / jármű / kisállat
- helyi tárhely: MicroSD kártya, 256 GB-ig
- felhőalapú tárolás: 30 napos ingyenes rögzítés
- nagy sebességű internetkapcsolat 2,4 GHz-es Wi-Fi-vel
- üzemi feltételek: -10 - 50 °C
- páratartalom: 10 - 90%
- kültéri kialakítás
- **IP66**
- tápellátás: 5V $\pm$  / 1A, <4,5W
- **méret: 160 x 155 x 100 mm**

APP: Homeguardlive

 HOME  
GUARD

## HGWIP-212

### HOMEGUARD 2K SUPER HD WI-FI SMART IP KAMERA

- **képzékelő:** 1/3" Progressive Scan CMOS
- látószög: 110° széles látószög
- **éjszakai látás:** 8 m-ig
- digitális zoom: 8x
- páasztázás / döntés: vízszintes 350°, függőleges 80°
- **videó minőség:** 2K QHD (2560x1440 pixel)
- **képkocka sebesség:** max. 30 fps
- videó tömörítés: H.264
- szíreña
- kétirányú beszélgetés: mikrofon és hangszóró
- **AI objektumészlelés:**  
**ember / jármű / kisállat**
- helyi tárhely: MicroSD kártya, 256 GB-ig
- felhőalapú tárolás: 30 napos ingyenes rögzítés
- nagy sebességű internetkapcsolat 2,4 GHz-es Wi-Fi-vel
- üzemi feltételek: -10 - 40 °C
- páratartalom: 10-90%
- beltéri kialakítás
- tápellátás: 5 V $\rightarrow$  / 1 A, <6 W
- **méret:** 82 x 82 x 112 mm

**NEW!**



APP: Homeguardlive



## HGWBK-353

### HOMEGUARD KIEGÉSZÍTŐ KAMERA HGWNK-88102 RENDSZERHEZ

- képzékelő: 1/2,7" Progressive Scan CMOS
- objektív: 2,8mm fix lencse
- **látószög:** 140° széles látószög
- **videó minőség:** 4MP QHD (2560x1440 pixel)
- videó tömörítés: H.256 / H.264
- **képkockasebesség:** max. 15 fps
- akkumulátor élettartama: Akár 365 nap
- áramforrás: újratölthető 11600 mAh lítium akkumulátor
- akkumulátor töltés: Type-C port
- **színes éjjellátás:** 20 m
- **fekete-fehér éjjellátás:** 30 m
- kétirányú hang: mikrofon és hangszóró
- szíreña: 100 dB
- zajcsökkentés: 3D
- reflektorfény
- piros-kék fény
- üzemi hőmérséklet: -20 - 50°C
- páratartalom: <90%
- **IP66**
- tápellátás: 5 V $\rightarrow$  / 2 A
- **méret:** 52 x 125,5 x 78 mm
- nettó tömeg: 450 g

**NEW!**



## HGBSP-350

### HOMEGUARD NAPELEM HGWBK-353 KAMERÁHOZ

- csatlakozó típusa: USBC
- mágneses tápkábel
- 360°-ban állítható tartókonzol
- kábel hossza: 4 m
- teljesítmény: 3,2 W
- IP66
- méret: 185 x 120 x 6,5 mm
- súly: 274 g
- kompatibilis: HGWNK-88102-vel

**NEW!**



## HGWBK-353R

### HOMEGUARD TARTALÉK AKKUMULÁTOR HGWBK-353 KAMERÁHOZ

- tápfeszültség: 5 V
- min. kapacitás: 11600 mAh
- méret: 72,5 x 46,5 x 40 mm
- súly: 210 g

**NEW!**



**WILDCAM1****VADÁSZ & MEGFIGYELŐ KAMERA****3in1: FELVÉTELEK MOZGÁSRA, MANUÁLISAN ÉS TIME-LAPSE MÓDBAN**

- ideális a természetben és a ház körül, állatok és behatólok megfigyelésére

- **fényképezőgép és FullHD videókamera**

- egyidejűleg fénykép és videó készítése (1.3MP)

- **beépített fény- és mozgásérzékelő**

- infravörös reflektor, 38xLED

- **kb. 10 m hatótávolság éjjel-nappal**

- 0,8 sec gyors reakció idő

- 2.00" (5cm) színes TFT LCD képernyő

- állítható kioldási időköz és videóhossz

- **időzíthető felvételek**

- dátum, időpont, hőmérséklet, holdfázis a képeken

- menü: EN, H, SK, RO, D, SRB, HR, UA, F, I, CN

- ultra alacsony készenléti fogyasztás

- max. 32 GB Class10+ microSD kártya (nem tartozék)

- **IP66 emelt szintű védettség por és víz ellen**

- tartozék rögzítő hevederrel

- tápellátás: 4 x vagy 8 x AA elem, nem tartozék

- kb. 6 hónap készenléti idő

- külső DC tápellátási lehetőség: 6 V / 2 A, nem tartozék

- méret: 99 x 136 x 65 mm

**NEW!****HSK 140****KÜLTÉRI ÁLKAMERA LÁMPÁVAL**

- élethű, modern kameramegjelenés

- **folyamatosan felvillanó piros fény**

- fehér fényű **dupla LED lámpa**

- **fény- és mozgásérzékelővel**

- a lámpa **sötétben, mozgásra kapcsol be**

- az idegeneket elriasztja, önnek pedig segít közlekedni és megtalálni a kulcslyukat

- sokoldalúan forgatható, pozícionálható

- **kültéri és beltéri** használatra

- víz ellen védett (IP44)

- tápellátás: 3 x 1,5 V (AAA) elem, nem tartozék

- tartozék: csavarkészlet

- méret: Ø70 x 143 mm

**HSK 130****KÜLTÉRI NAPELEMES ÁLKAMERA**

A NAPELEMES TÖLTÉSNEK KÖSZÖNHETŐEN NEM IGÉNYEL GYAKORI ELEMCSERÉT, IDEÁLIS MAGASRA SZERELÉSHEZ\*

- élethű biztonsági kamera megjelenés

- **kültéri használatra**, víz ellen védett (IP44)

- stabil, masszív kivitel

- **dönthető és körbe forgatható kamera**

- többféle módon felszerelhető vízszintes és függőleges felületekre

- **folyamatosan villogó piros LED**

- percek alatt üzembe helyezhető

- tápellátás: 2 x 1,2-1,5 V (AA) **tölthető akkumulátor**, nem tartozék

- tartozék: csavarkészlet, szerelvények

- méret: 230 x 215 x 70 mm



\*a napelem a külön beszerzendő  
2 db AA akkumulátort tölti

**HSK 110****KÜLTÉRI ÁLKAMERA**

- valódi kameraforma

- **kültéri** és beltéri használatra

- dönthető, elforgatható rögzítés

- **folyamatosan villogó piros LED**

- tápellátás: 2 x 1,5 V (AA) elem, nem tartozék

- méret: 230 x 170 x 85 mm

**HSK 120****DÓM ÁLKAMERA**

- valódi dómkameraforma

- **folyamatosan villogó piros LED**

- egyszerű ki/be kapcsolás

- gyorsan és könnyen felszerelhető

- tápellátás 2 x 1,5 V (AA) elem, nem tartozék

- méret: Ø116 x 70 mm

**HSS 110****KÜLTÉRI RIASZTÓ-ÁLSZIRÉNA**

- **élethű szirénamegjelenés**

- kültéri és beltéri használatra

- **víz ellen védett** (IP44)

- stabil, masszív kivitel

- **messziről is jól látható, folyamatosan felvillanó piros LED**

- percek alatt üzembe helyezhető

- tápellátás: 3 x 1,5 V (AA) elem, nem tartozék

- méret: 200 x 280 x 95 mm





## DPV SMART

### SMART VIDEO KAPUTELEFON



#### SOKOLDALÚ BIZTONSÁGI RENDSZERRÉ BŐVÍTHETŐ

- video kaputelefon + csendes riasztó + megfigyelő kamera mód + pánik riasztó
- 7" (17,7 cm) lapos monitor **érintőképernyővel**
- masszív, **alumínium kültéri kamerás egység** (IP65)
- **jobb képminőségű, továbbfejlesztett AHD kamera**
- látogató jelzése mozgásérzékelős kamera móddal
- bővíthetőség: 2 db kamerás kültéri egység, 4 db monitor, 2 db megfigyelő kamera, 2 db nyitás- vagy mozgásérzékelő (opciók)
- zárnyitás és kapunyitás elektromos zár alkalmazása esetén (opció)
- RFID **közelítő kulcsok** a kényelmes és gyors ajtónyitáshoz
- InterCom: házi telefon funkció több beltéri egység esetén
- **mozgás érzékelésekor üzenetet küld**
- automatikus és manuális **foto-videó készítés**
- kitekintés bármikor élőképpel, távolról is
- érzékeny kamera éjszakai móddal
- praktikus **csengetési profilok: otthon, távol, éjszakai mód**
- kiválasztható csengőhangok
- szabályozható mikrofon, hangszóró és kép tulajdonságok
- felhasználóbarát menü: EN, HU, SK, RO, D, SRB
- **internetes távoli elérés okostelefonnal** (Smart Life, Tuya Smart)
- a Tuya platform Android és iOS mobiltelefonokkal kompatibilis
- megosztható a távélérés jogosultsága a családtagok között
- microSD kártyával bővíthető (128GB, Class10+, nem tartozék)
- 4-erős vezeték nélküli csatlakoztatás az egységek között
- tartozékok: 7db RFID közelítő kulcs (DPV 270RFID), fali tartókeretek, ~10 m csatlakozókábel, bővítő csatlakozók, hálózati adapter, szerelvények
- méret: kültéri/beltéri egység: 68 x 159 x 32 mm / 180 x 125 x 28 mm



## DPV WIFI 100

### SMART VIDEO KAPUTELEFON MOZGÁSÉRZÉKELŐ LÁMPÁS VEZETÉK NÉLKÜLI CSENGŐVEL



- 5in1: **video kaputelefon + csendes riasztó + megfigyelő kamera + vezeték nélküli csengő + mozgásérzékelős éjjeli lámpa**
- **teljesen vezeték nélküli** kaputelefon (internet- és tápellátás-vezeték sem szükséges a töltések közötti több hónapos üzemidőhöz)
- internetes távoli elérés bárhol a világon
- látogatóbarát, **közeledésre világító csengőgomb**
- változtatható érzékenységi **mozgásérzékelős riasztó mód**, mely automatikusan fotót készít és üzenetet küld
- **folyamatos élőkép** biztonsági kameraként pl. bútorra helyezve
- széles látószögű, nagy terület megfigyeléséhez
- **éjszakai megvilágítás** rejtett infravörös LED-ekkel
- sötétben automatikus átkapcsolás az érzékenyebb fekete-fehér módra
- manuálisan **fénykép vagy videofelvétel készíthető a látogatóról**
- SD vagy HD 1080p képminőség választható
- figyelmeztet a merülő akkumulátorra és a megszakadó internetkapcsolatra
- **tartozék vezeték nélküli csengő beállítható dallammal, fényjelzéssel és mozgásérzékelős lámpával** (~35m hatótávolság nyílt térben)
- megosztható a távélérés jogosultsága a családtagok között
- a TUYA platform Android és iOS mobiltelefonokkal kompatibilis
- bővíthető hangasszisztens funkcióval (Google Home, Amazon Echo)
- 2 féle tápellátás: beépített, cserélhető akkumulátor vagy hálózati adapter (nem tartozék) csatlakoztatásához előkészítve
- a kaputelefon feltöltése: microUSB aljzatról (opció: SA 24USB adapter)
- **várható töltési / üzemidő: ~5 óra / ~3 hónap**
- a csengő tápellátása: microUSB aljzatról (opció: SA 24USB adapter)
- microSD kártyával bővíthető (128GB, Class10+, nem tartozék)
- IP54 szintű por és víz elleni védelem
- tartozékok: esővédő tartókeret, 2 db microUSB csatlakozókábel, szerelvények
- kaputelefon / csengő: 50 x 124 x 42 mm / Ø73 x 27mm



A védjegyek és kereskedelmi elnevezések az illető tulajdonosaik birtokában vannak.  
A harmadik fél által nyújtott szolgáltatások esetenként nem garantálhatók.

#### VIDEO



## DPV 26

### VIDEÓKAPUTELEFON-SZETT

- **7" (17,5 cm) ultra vékony színes LCD monitor**
- telefonkagyló nélküli kényelmes használat
- falon kívül szerelhető **kültéri egység esővédő kerettel**
- kék LED megvilágítású csengőgomb
- **éjszakai kameramód** rejtett infravörös LED-ekkel
- kiválasztható csengetési dallam (16-féle)
- kitekintő funkció
- **zárnýtás külső elektromos zár (opció)** alkalmazása esetén
- **szabályozható mikrofonérzékenység és beszédhangerő**
- állítható monitorfényerő, képélesség, hangerő
- **négyszögletes összekötés** a kültéri-beltéri egységek között
- tartozékok: esővédő keret, csatlakozókábel (kb. 9 m), fali fém tartókeret, hálózati adapter, csavarok
- külső/belső egység tápellátása: a monitorból/hálózati adapter (12 V $\Rightarrow$ /1 A)
- külső/belső egység mérete: 40 x 119 x 30 mm / 182 x 134 x 19 mm



## DPV 270K

### KÜLTÉRI KAMERA BŐVÍTÉSHEZ

- **kompatibilis: DPV 26, DPV 27, DPV 270** • fényképet vagy videofelvételt készít a látogatóról • automatikus és manuális felvételi lehetőség • **falon kívül szerelhető kültéri egység (IP44)** • éjszakai kameramód rejtett infravörös LED-ekkel • **világító csengőgomb és alumínium előlap** • zárnýtás külső elektromos zár alkalmazása esetén (opció) • szabályozható mikrofonérzékenység és beszédhangerő • négyerű vezetékös összeköttetés az egységek között • **tartozékok: esővédő keret, csatlakozókábel (~10 m), szerelvények** • tápellátás: a DPV 270 monitorjából (+12 V) • méret: ~80 x 160 x 30 mm



## DPV 270RFID

### KÖZELÍTŐ KULCSSZETT DPV SMART, DPV 270 VIDEÓ-KAPUTELEFONHOZ

- **5 db kék felhasználói (USER) kulcs** a nyitáshoz
- **1 db piros kulcs (CLEAN)** az összes kártya egyszerre történő törléséhez a rendszerből
- **1 db sárga kulcs (ADD)** a kék kulcsok hozzáadásához
- RFID 125 kHz / max. 10-30 mm
- pótolhatók az elveszett vagy megsérült kulcsok
- maximum 24 kulcs lehet párosítva a rendszerhez



## DP 22

### VEZETÉKES KAPUTELEFONSZETT

- falon kívül szerelhető kültéri egység
- kétvezetékes bekötéssel **ideális régi csengők helyére**
- esztétikus és masszív alumínium konstrukció
- alkalmazható **esővédő kerettel** vagy nélküle
- LED megvilágítású névtábla
- bútorra helyezhető vagy falra szerelhető beltéri készülék
- **állítható a hangjelzés hangereje**
- zárnyitási lehetőség (a zár nem tartozék)
- működési távolság 50 m / 1 mm<sup>2</sup> vezeték esetén (nem tartozék)
- kapunyitó elektronika külső tápellátás nélkül is (12 V / 200 mA)
- víz elleni védelem: IP23
- tápellátás: hálózati csatlakozókábel (230 V~ / 50 Hz)



## DP 012

### VEZETÉKES KAPUTELEFONSZETT, KÉTLAKÁSOS

- két beltéri egység és egy kültéri egység
- **kétvezetékes** kaputelefon-rendszer
- kiváló minőségű hangátvitel a két egység között
- **fém, falba süllyeszthető külső egység** 2 névtáblával
- **kapunyitó elektronika plusz tápellátás nélkül**
- cserélhető piros LED háttérvilágítású névtábla
- könnyen üzembe helyezhető: a kábel csavarral rögzíthető
- fektethető vagy falra szerelhető belső egységek
- tápellátás: 230 V~ / 50 Hz
- méret: 87 x 227 x 45 mm / 200 x 116 x 55 mm



## DP 02

### VEZETÉKES KAPUTELEFONSZETT

- **kétvezetékes** kaputelefon-rendszer
- kiváló minőségű hangátvitel a két egység között
- **fém, falba süllyeszthető külső egység**
- **kapunyitó elektronika plusz tápellátás nélkül**
- cserélhető, piros LED háttérvilágítású névtábla
- könnyen üzembe helyezhető: a kábel csavarral rögzíthető
- fektethető vagy falra szerelhető belső egység
- tápellátás: 230 V~ / 50 Hz
- méret: 87 x 227 x 45 mm / 200 x 116 x 55 mm



## DP 01

### VEZETÉKES KAPUTELEFONSZETT

- **kétvezetékes** kaputelefon-rendszer
- kiváló minőségű hangátvitel a két egység között
- **kapunyító elektronika plusz tápellátás nélkül**
- könnyen üzembe helyezhető: a kábel csavarral rögzíthető
- fektethető vagy falra szerelhető belső egység
- tápellátás: 230 V~ / 50 Hz
- méret: 87 x 227 x 45 mm / 73 x 100 x 36 mm





**DCR313N****VEZETÉK NÉLKÜLI CSENGŐ**

- hatótávolság: **max. 150 m**
- hangerő: max. 84 dB
- 6 dallam
- **LED jelzőfény csengetéskor**
- állítható hangerő
- **nyomógomb IP55 védett**
- frekvencia: 868 MHz
- csengő tápellátása: 4 x 1,5 V (AA) elem, nem tartozék
- nyomógomb tápellátása: 1 x 3 V (CR2032) elem, tartozék
- méret: beltéri egység: 116 x 116 x 37,5 mm

**DC915NG****VEZETÉK NÉLKÜLI CSENGŐ**

- hatótávolság: **max. 200 m**
- hangerő: max 90 dB, 11 dallam
- időzíthető némítás: 3, 6, 9, 12 óra
- **stroboszkópos LED keretvilágítás**
- **LED jelzőfény csengetéskor**
- állítható hangerő
- **nyomógomb IP55 védett**
- frekvencia: 868 MHz
- **csengőtápellátás: 4 x 1,5 V C (LR14) elem, nem tartozék**
- **nyomógomb-tápellátás: 1 x 3 V (CR2032) elem, tartozék**
- méret: 125 x 125 x 40 mm

**DC515NP2****VEZETÉK NÉLKÜLI CSENGŐ**

- hatótávolság: **max. 150 m** • hangerő: max 84 dB, 9 dallam • időzíthető némítás: 3, 6, 9, 12 óra • **diszkrét HALO keretfény és erős LED fényjelzés**
- egy nyomógombhoz több csengő, illetve egy csengőhöz több nyomógomb is csatlakoztatható • **nyomógomb IP55 védett** • frekvencia: 868 MHz • **csengő-tápellátás: 230 V~/50 Hz • nyomógomb-tápellátás: 1 x 3 V (CR2032) elem, tartozék** • szín: fehér
- méret: 70 x 70 x 76,5 mm

**DC515N****VEZETÉK NÉLKÜLI CSENGŐ**

- hatótávolság: **max. 150 m** • hangerő: max. 84 dB, 9 dallam
- időzíthető némítás: 3, 6, 9, 12 óra • **diszkrét HALO keretfény és erős LED fényjelzés** • egy nyomógombhoz több csengő, illetve egy csengőhöz több nyomógomb is csatlakoztatható • **nyomógomb IP55 védett**
- frekvencia: 868 MHz • **csengő tápellátás: 3 x 1,5 V (AA) LR6 elem, nem tartozék • nyomógomb tápellátás: 1 x 3 V (CR2032) elem, tartozék**
- szín: fehér • méret: beltéri egység: 70 x 70 x 42,5 mm; nyomógomb: 70 x 30 x 15 mm

**DC313NP2****VEZETÉK NÉLKÜLI CSENGŐ**

- hatótávolság: **max. 150 m** • hangerő: max 84 dB, 6 dallam • **LED jelzőfény csengetéskor** • állítható hangerő
- **nyomógomb IP55 védett** • frekvencia: 868 MHz
- **csengőtápellátás: 230 V~/ 50 Hz • nyomógomb-tápellátás: 1 x 3 V (CR2032) elem, tartozék**
- méret: 110 x 70 x 40 mm

**DC311NP2****VEZETÉK NÉLKÜLI CSENGŐ**

- hatótávolság: **max. 150 m** • hangerő: max 80 dB, 4 dallam • **nyomógomb IP55 védett** • frekvencia: 868 MHz • **csengőtápellátás: 230 V~/ 50 Hz**
- **nyomógomb-tápellátás: 1 x 3 V (CR2032) elem, tartozék** • méret: 110 x 70 x 40 mm

**DC313N****VEZETÉK NÉLKÜLI CSENGŐ**

- hatótávolság: **max. 150 m**
- hangerő: max 84 dB, 6 dallam
- **LED jelzőfény csengetéskor**
- állítható hangerő
- **nyomógomb IP55 védett**
- frekvencia: 868 MHz
- **csengőtápellátás: 4 x 1,5 V (AA) LR6 elem, nem tartozék**
- **nyomógomb-tápellátás: 1 x 3 V (CR2032) elem, tartozék**
- méret: 110 x 70 x 40 mm

**DC311N****VEZETÉK NÉLKÜLI CSENGŐ**

- hatótávolság: **max. 150 m**
- hangerő: max 80 dB, 4 dallam
- **nyomógomb IP55 védett**
- frekvencia: 868 MHz
- **csengőtápellátás: 4 x 1,5 V (AA) LR6 elem, nem tartozék**
- **nyomógomb-tápellátás: 1 x 3 V (CR2032) elem, tartozék**
- méret: 110 x 70 x 40 mm

**DGP711****NYOMÓGOMB HONEYWELL CSENGŐHÖZ**

- **kizárólag Honeywell márkájú DC kezdetű csengőkhöz**
- RF hatótávolság nyílt terepen: 200 m
- **működési frekvencia: 868 MHz**
- **IP55 védettség**
- tápellátás: CR2032 elem, tartozék
- méret: 42 x 42 x 18,5 mm

**DGP311****NYOMÓGOMB HONEYWELL CSENGŐHÖZ**

- **kizárólag Honeywell márkájú DC kezdetű csengőkhöz**
- **RF hatótávolság nyílt terepen: 200 m**
- működési frekvencia: 868 MHz
- **IP55 védettség**
- tápellátás: CR2032 elem, tartozék
- méret: 30 x 70 x 16 mm



## DBK 1500AC VEZETÉK ÉS ELEM NÉLKÜLI CSENGŐ

SOHA NEM SZÜKSÉGES ELEM, HIDEGBEN IS MEGBÍZHATÓ MŰKÖDÉS

• **36 változatos stílusú dallam** • többszólamú, kellemes hangzás • **4+1 fokozatban beállítható hangerő** • néma csengetés fényjelzéssel • **hatótávolság nyílt terepen: kb. 150 m** • működési frekvencia 433,92 MHz • egyedi kódolás tanulófunkcióval • erősen zavarvédett más csengőktől • csengő tápellátása: 230V~/50 Hz • nyomógomb tápellátása: **kinetikus energia** • méret: 80 x 75 x 25 mm



## DBK 1401AC VEZETÉK ÉS ELEM NÉLKÜLI CSENGŐ

SOHA NEM SZÜKSÉGES ELEM, HIDEGBEN IS MEGBÍZHATÓ MŰKÖDÉS

• **36 ismert, klasszikus dallam** • többszólamú, kellemes hangzás • 4 fokozatban állítható hangerő • csendes jelzés fényrel; ideális kisgyermek esetén • dallam / dallam és fény / csak fényjelzés • **kikapcsolható vagy automatikusan működő melegfényű éjszakai irányfény, fényérzékelővel** • legalább 4 nyomógomb párosítható • erősen zavarvédett más csengőktől • memória áramszünet esetére • prémium kivitelű textil előlap • **víznek ellenálló nyomógomb (IP44)** • **hatótávolság nyílt terepen: ~140 m** • működési frekvencia 433,92 MHz • nyomógomb tápellátása: kinetikus energia • csengő tápellátása: 230 V~ / 50 Hz • méret: nyomógomb / csengő: 41 x 88 x 33 mm / 83 x 83 x 36 mm



Nincs olyan  
fotó, ami ide  
kellene



## DBK 1000AC VEZETÉK ÉS ELEM NÉLKÜLI CSENGŐ

SOHA NEM SZÜKSÉGES ELEM, HIDEGBEN IS MEGBÍZHATÓ MŰKÖDÉS

• **tanulófunkció: min. 20 nyomógomb vagy csengő párosítható egymással** • **20 változatos stílusú dallam** • többszólamú, kellemes hangzás • **3 fokozatban beállítható hangerő** • kék LED visszajelző • villogó fényjelzés csengetéskor • folyamatos éjszakai irányfényfunkció • **hatótávolság nyílt terepen: kb. 100 m** • működési frekvencia 433,92 MHz • egyedi kódolás tanulófunkcióval • erősen zavarvédett más csengőktől • csengő tápellátása: 230V~/50 Hz / 0,9W • nyomógomb tápellátása: **kinetikus energia** • méret: 75 x 125 x 27 mm



## DBS 1501AC VEZETÉK NÉLKÜLI CSENGŐSZETT

• **hatótávolság nyílt terepen: kb. 150 m** • **elem nélkül működő két csengő** • 36 változatos, ismert dallam • többszólamú, kellemes hangzás • 4 fokozatban beállítható hangerő • **kék LED visszajelzők** • **villogó fényjelzés csengetéskor** • egyedi kódolás tanulófunkcióval • 4 nyomógomb párosítható egy csengővel • erősen zavarvédett más csengőktől • működési frekvencia 433,92 MHz • tápellátás: nyomógomb: 1 x 12V (LR23A) elem, tartozék • beltéri egység: 230 V~ / 50 Hz / 0,3 W • méret: 50 x 100 x 35 mm



## DBS 1001DC VEZETÉK NÉLKÜLI CSENGŐSZETT

• **2 beltéri egység + 1 nyomógomb** • hatótávolság nyílt terepen: **kb. 100 m** • többszólamú, kellemes hangzás • 8 változatos, ismert dallam • személyhívónak is alkalmas • **egyedi kódolás tanulófunkcióval** • hangjelzéssel egyidejűleg villogó kék fényjelzés • **IP44 védett nyomógomb** • 256 digitális kód érhető el • működési frekvencia: 433,92 MHz • csengő tápellátása: 2 x 1,5 V (AA) elem beltéri egységenként, nem tartozék • nyomógomb tápellátása: 1 x 3 V (CR2032) gomelem, tartozék • méret: 60 x 98 x 32 mm



## DB 2050AC VEZETÉK NÉLKÜLI CSENGŐ

• **hatótávolság nyílt terepen: kb. 200 m** • igényes, többszólamú hangzás • 36 kiválasztható dallam • **5 fokozatban állítható hangerő** • **hangjelzéssel egyidejűleg villogó fényjelzés** • elemállapot-kijelzés kék LED-del • egyedileg előre kódolt • működési frekvencia: 433,92 MHz • nyomógomb tápellátása: 1 x 12 V (LR23A) elem, tartozék • beltéri egység tápellátása: 230 V~ / 50 Hz / 0,9 W • méret: 80 x 76 x 23 mm



**DB112AC****VEZETÉK NÉLKÜLI CSENGŐ**

• hatótávolság nyílt terepen: **kb. 100 m** • 36 változatos dallam • többszólamú, kellemes hangzás • beállítható hangerő, 4 lépcsős • **kék LED visszajelzők** • **IP44 por és víz ellen védett nyomógomb** • egyedileg előre kódolt • működési frekvencia: 433,92 MHz • tápellátás: nyomógomb: 1 x 12 V (LR23A) elem, tartozék; beltéri egység: 230 V~ / 50 Hz / 1 W • méret: beltéri egység: 90 x 60 x 30 mm; nyomógomb: 85 x 60 x 25 mm

**DB 1041AC****VEZETÉK NÉLKÜLI CSENGŐ**

• hatótávolság nyílt terepen: **kb. 100 m**  
 • **3 fokozatban beállítható hangerő**  
 • egyedi kódolás tanulófunkcióval  
 • 36 változatos stílusú dallam  
 • működési frekvencia: 433,92 MHz  
 • **egyszerre akár 8 nyomógomb is hozzátanítható**  
 • erősen zavarvédett más csengőktől  
 • tápellátás: nyomógomb: 1 x 3 V (CR2032) gombelem, tartozék  
 beltéri egység: 230 V~ / 50 Hz / 0,5 W  
 • méret: 94 x 70 x 30 mm

**DBA1101AC****VEZETÉK NÉLKÜLI CSENGŐ**

• hatótávolság nyílt terepen: **kb. 110 m** • **állítható hangerő** • többszólamú, kellemes hangzás • 38 változatos, ismert dallam • **3 választható üzemmód (hang- és fényjelzés, csak fényjelzés, csak hangjelzés)** • IP44 védett nyomógomb • egyedi kódolás tanuló funkcióval • erősen zavarvédett más csengőktől • akár 8 nyomógomb is párosítható egy csengővel • memória áramszünet esetére • működési frekvencia 433,92 MHz • nyomógomb tápellátása: CR2032 (3 V) elem, tartozék • csengő tápellátása: 220-240 V~ / 50 Hz • nyomógomb tápellátása: 1 x CR2032 (3 V), tartozék • nyomógomb / csengő: 70 x 100 x 30 (+35) mm / 36 x 89 x 15 mm

**DB 1601DC****VEZETÉK NÉLKÜLI CSENGŐ**

• hatótávolság nyílt terepen: **kb. 160 m**  
 • 60 ismert, klasszikus dallam  
 • többszólamú, kellemes hangzás  
 • **3 fokozatú hangerő-szabályozás plusz némítás**  
 • kapcsolható fényjelzés  
 • csengő tápellátása: 3 x 1,5 V (AA) elem, nem tartozék  
 • nyomógomb tápellátása: 1 x 3 V (CR2032) elem, tartozék  
 • méret nyomógomb / csengő: 35,3 x 65,4 x 17 mm / 80,6 x 80,2 x 32,8 mm

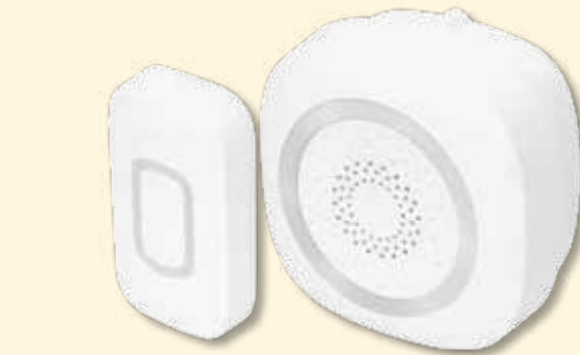
**DB1401DC****VEZETÉK NÉLKÜLI CSENGŐ**

• hatótávolság nyílt terepen: **kb. 140 m** • **szövet borítás** • állítható hangerő • többszólamú, kellemes hangzás • 38 változatos, ismert dallam • **3 választható üzemmód (hang- és fényjelzés, csak fényjelzés, csak hangjelzés)** • IP55 védett nyomógomb • egyedi kódolás tanuló funkcióval • erősen zavarvédett más csengőktől • akár 8 nyomógomb is párosítható egy csengővel • működési frekvencia: 433,92 MHz • csengő tápellátása: 3x1,5V AA elem, nem tartozék • nyomógomb tápellátása: 1 x 3 V CR2032, tartozék • csengő / nyomógomb méret: Ø13,5 x 4 cm / 4 x 8,5 x 1,8 cm

**DB 1050DC****VEZETÉK NÉLKÜLI CSENGŐ**

• hatótávolság nyílt terepen: **kb. 100 m** • egyedi kódolás tanulófunkcióval • **36 változatos stílusú dallam** • működési frekvencia 433,92 MHz • egyszerre akár 8 nyomógomb is hozzátanítható • **erősen zavarvédett más csengőktől** • nyomógomb tápellátása: 1 x 3 V (CR2032) gombelem, tartozék • csengő tápellátása: 3 x 1,5 V (AA) (LR6) elem, nem tartozék • méret: 70 x 94 x 30 mm





## DB 1001DC

### VEZETÉK NÉLKÜLI CSENGŐ

• hatótávolság nyílt terepen: **kb. 100 m** • többszólamú, kellemes hangzás • 8 változatos, ismert dallam • **személyhívónak is alkalmas** • erősen zavarvédett más csengőktől • **egyedi kódolás tanulófunkcióval** • hangjelzéssel egyidejűleg villogó kék fényjelzés • **IP44 védett nyomógomb** • 256 digitális kód érhető el • működési frekvencia: 433,92 MHz • csengő tápellátása: 2 x 1,5 V (AA) elem, nem tartozék • nyomógomb tápellátása: 1 x 3 V (CR2032) gombelem, tartozék • méret: 60 x 98 x 32 mm



## DB 0640DC

### VEZETÉK NÉLKÜLI CSENGŐ

• hatótávolság nyílt terepen: **kb. 60 m** • többszólamú, kellemes hangzás • **32 változatos, ismert dallam** • piros LED fényjelzés csengetéskor • működési frekvencia: 433,92 MHz • tápellátás: nyomógomb: 1 x 12 V (LR 23A) elem, tartozék csengő: 2 x 1,5 V (AA) elem, nem tartozék • méret: 70 x 105 x 26 mm



## D 6

### VEZETÉKES DALLAMCSENGŐ

• **a régi csengőgombbal és vezetékkel működtethető** • 8 különböző dallam • **tápellátás: 2 x 1,5 V (AA) elem, nem tartozék** • méret: 98 x 155 x 38 mm



## DBP 03

### NYOMÓGOMB VEZETÉK NÉLKÜLI CSENGŐHÖZ

• elveszett, elromlott vezeték nélküli nyomógombok cseréjéhez, vagy több bejárathoz történő felszereléshez • nincs összecsengés • hatótávolság nyílt terepen: **kb. 200 m** • 256 különböző digitális kód • **IP44 védett nyomógomb** • működési frekvencia: 433,92 MHz • **kompatibilis:** DB 108, DB 118, DB 128, DB 208, DB 218, DB 228, DB 268, DB 442, DBS 1001DC, DB 1001DC, DB 1002AC, DB 1501AC, DB 1502DC, DB 1503AC típusokkal • tápellátás: 1 x 3 V (CR2032) gombelem, tartozék • méret: 27 x 76 x 16 mm



típus	nyomógomb tápellátása	csengő tápellátása	nyomógomb víz elleni védettsége	egyszerre kezelt nyomógombok száma	hatótávolság nyílt terepen	működési frekvencia
DCR313N	1 x 3 V (CR2032) gombelem	4 x 1,5 V (AA) elem	IP55	4	kb. 150 m	868 MHz
DC915NG	1 x 3 V (CR2032) gombelem	4 x 1,5 V (C) elem	IP55	6	kb. 200 m	868 MHz
DC515NP2	1 x 3 V (CR2032) gombelem	230 V~ / 50 Hz	IP55	4	kb. 150 m	868 MHz
DC515N	1 x 3 V (CR2032) gombelem	3 x 1,5 V (AA) elem	IP55	4	kb. 150 m	868 MHz
DC313NP2	1 x 3 V (CR2032) gombelem	230 V~ / 50 Hz	IP55	4	kb. 150 m	868 MHz
DC311NP2	1 x 3 V (CR2032) gombelem	230 V~ / 50 Hz	IP55	2	kb. 150 m	868 MHz
DC313N	1 x 3 V (CR2032) gombelem	4 x 1,5 V (AA) elem	IP55	4	kb. 150 m	868 MHz
DC311N	1 x 3 V (CR2032) gombelem	4 x 1,5 V (AA) elem	IP55	2	kb. 150 m	868 MHz
DBK 1500AC	elem nélküli, kinetikus energia	230 V~ / 50 Hz	víznek fokozottan ellenálló	1	kb. 150 m	433,92 MHz
DBK 1401AC	elem nélküli, kinetikus energia	230 V~ / 50 Hz	IP44	4	kb. 140 m	433,92 MHz
DBK 1000AC	elem nélküli, kinetikus energia	230 V~ / 50 Hz	víznek ellenálló	4	kb. 100 m	433,92 MHz
DBS 1501AC	1 x 12 V (LR23A) elem	230 V~ / 50 Hz	védett helyre szerelendő	4	kb. 150 m	433,92 MHz
DBS 1001DC	1 x 3 V (CR2032) gombelem	2 x 1,5 V (AA) elem	IP44	4	kb. 100 m	433,92 MHz
DB 2050AC	1 x 12 V (LR23A) elem	230 V~ / 50 Hz	védett helyre szerelendő	10	kb. 200 m	433,92 MHz
DB112AC	1 x 12 V (LR23A) elem	230 V~ / 50 Hz	IP44	4	kb. 100 m	433,92 MHz
DB 1041AC	1 x 3 V (CR2032) gombelem	230 V~ / 50 Hz	IP55	8	kb. 100 m	433,92 MHz
DBA1101AC	1 x 3 V (CR2032) gombelem	230 V~ / 50 Hz	IP44	8	kb. 110 m	433,92 MHz
DB 1601DC	1 x 3 V (CR2032) gombelem	3 x 1,5 V (AA) elem	IP44	20	kb. 160 m	433,92 MHz
DB1401DC	1 x 3 V (CR2032) gombelem	3 x 1,5 V (AA) elem	IP44	8	kb. 140 m	433,92 MHz
DB 1050DC	1 x 3 V (CR2032) gombelem	3 x 1,5 V (AA) elem	IP44	8	kb. 100 m	433,92 MHz
DB 1001DC	1 x 3 V (CR2032) gombelem	2 x 1,5 V (AA) elem	IP44	4	kb. 100 m	433,92 MHz
DB 0640DC	1 x 12 V (LR23A) elem	2 x 1,5 V (AA) elem	védett helyre szerelendő	kódolatlan, bővíthető	kb. 60 m	433,92 MHz
D 6	2-erű vezeték, nem tartozék	2 x 1,5 V (AA) elem	nem tartozék	korlátlan	korlátlan	vezetékes

## HSB 120 R

### VEZETÉK NÉLKÜLI BELÉPÉSJELEZŐ TÁVKAPOCSOLÓVAL

- a mozgásérzékelő (PIR) hatókörébe lépve a vevőegység hang- és fényjelzést bocsát ki
- mozgásérzékelés: vízszintesen 110°-on belül, 5-6 m
- 433,92 MHz, **max. 120 m rádió hatótávolság nyílt terepen**
- **tartozék távkapcsoló (ON - OFF)**
- egyszerűen üzembe helyezhető
- **külsően is használható mozgásérzékelő (IP44)**
- tartozék csavarok és tiplik
- tápellátás: PIR mozgásérzékelő: 3 x 1,5 V (AAA) elem, nem tartozék  
beltéri egység: 3 x 1,5 V (C) elem, nem tartozék  
távkapcsoló: 1 x 12 V (23A) elem, tartozék
- méret: 90 x 140 x 45 mm / 65 x 95 x 33 mm



## HS12

### AJTÓ / ABLAK RIASZTÓ

#### 4in1 MULTIFUNKCIÓS VÉDELEM

- „otthon vagyok” és „elmentem” üzemmódok
- 30 s vagy folyamatos **riasztás** az ajtó becsukásáig
- ding-dong **belépésjelző** mód
- figyelmeztet a nyitva hagyott ajtóra
- azonnali **pánikriasztás** lehetősége
- minden funkció távirányítható
- jelzi az elemek merülését
- **szabályozható a hangerő**
- szerelést nem igényel
- riasztó + mágneskapcsoló + távirányító + öntapadó ragasztó
- tápellátás: távirányító: CR2032, tartozék  
riasztó: 2 x AAA, nem tartozék
- méret: távirányító: 36 x 60 x 14 mm  
riasztó: 45 x 100 x 23 mm  
mágnes: 12 x 45 x 16 mm



## HS 11

### BELÉPÉSJELEZŐ FALI TARTÓVAL

- a belépésjelző hatósugarába lépés esetén hangjelzést ad (ding-dong)
- hatótávolság: 4-5 m
- **a tartozék fali tartó segítségével 120°-ban állítható**
- állítható hangerő, kikapcsolási lehetőség
- hálózati adapter csatlakoztatási lehetőség
- tápellátás:  
4 x 1,5 V (AA) elem, nem tartozék  
6 V<sup>~</sup> / 300 mA adapter, nem tartozék
- méret: 83 x 110 x 50 mm,  
tartó: 83 x 40 x 35 mm



## HS 21

### AJTÓ-, ABLAKNYITÁSJELEZŐ/RIASZTÓ

- ajtó vagy ablak nyitása esetén hangjelzést ad
- **két funkció:** Chime: ding-dong **hangjelzés**  
ALARM: **riasztás** (100 dB)
- a hátoldalon lévő öntapadó segítségével rögzíthető
- az eszköz kikapcsolható
- tápellátás: 3 x 1,5 V (AG13) gombelem, tartozék
- méret: 59 x 98 x 26 mm



## SZ 3-1

### SZIRÉNA

- **teljesítmény: 20 W**
- **hagyományos sziréna, "egy hangú"**
- dóm hangszóró
- feszültség: 6 - 15 V<sup>~</sup>
- hangerő: **108 dB**
- Ø87 x 104 mm
- magasság talppal: 112 mm



## SZ 1-1

### SZIRÉNA

- **teljesítmény: 20 W**
- folyamatos hangjelzés
- piezo hangszóró
- feszültség: 6 - 16 V<sup>~</sup>
- hangerő: **100 dB**
- 45 x 40 x 60 mm
- magasság talppal: 57 mm



## Z 2

### ZÜMMER

- hangerő: **85 dB**/30 cm
- folyamatos hangjelzés
- piezo hangszóró
- feszültség: 1,5 - 12 V<sup>~</sup>
- Ø22 x 10 mm



## TLKR T82 EXTREME ADÓVEVŐ PÁR, 10 KM

• 16 főcsatorna és 121 alcsatorna • **max. 10 km hatótávolság** • PMR446 adóvevő - engedély nélkül használható • LED lámpa • **időjárásálló IPX4 kivitelezés** • rejtett kijelző • VOX - kéz nélküli használat, folyamatos **kommunikáció fülszettel** • iVOX - kéz nélküli használat, folyamatos **kommunikáció fülszettel** • automatikus zajzár • vészjelző gomb • kettős csatornafigyelés • 20 féle hívóhang • vibrálás • teljesítmény: 0,5 W • doboz tartalma: 2 db T82 Extreme walkie talkie, 2 db újratölthető NiMH akkumulátor, 800mAh - **akár 18 órás élettartam**, 2 db övcsipesz, 1 db hálózati töltő 2 ágú mikro USB dugóval, 2 db nyakba akasztó, 2 db fülszett, használati útmutató, 1 db fekete hordozótáska, megkülönböztető matricák (16 db.)



MOTOROLA

## TLKR T82 ADÓVEVŐ PÁR, 10 KM

• **PMR446 adóvevő - engedély nélkül használható** • **16 főcsatorna és 121 alcsatorna** • rejtett kijelző • VOX • vészjelző gomb • kettős csatornafigyelés • 20 féle hívóhang • vibrálás • teljesítmény: 0,5 W • **hatótávolság: max.10 km** • méret: 5,7 x 18,1 x 3,3 cm • súly: 197 g (övcspeszszel és akkumulátorral) • doboz tartalma: 2 db adóvevő, 2 db Ni-MH akkumulátor 800 mAh - akár 18 órás élettartam, 2 db övcsipesz, 1 db hálózati töltő 2 ágú microUSB dugóval, használati útmutató, 16 db megkülönböztető matrica



MOTOROLA

## TLKR T62 ADÓVEVŐ PÁR, 8 KM

• **16 PMR csatorna, 121 csatorna** • **max. 8 km hatótávolság** • "Roger" hang • akkuállapot-kijelzés • csatornafelügyelet • billentyűzár • **16 órás üzemidő** • tápellátás: 2 db újratölthető Ni-MH akkumulátor (3,6 V, 800 mA), vagy 3 x 1,5 V (AA) (LR6) elem, nem tartozék • szín: piros • szett tartalma: 2 db TLKR T62 készülék, 2 db övcsipesz, AC adapter, 2 db újratölthető Ni-MH akkumulátor (3,6 V, 800 mA), 16 db matrica



MOTOROLA

## TLKR T42 ADÓVEVŐ PÁR, 4 KM

• 16 PMR csatorna • **max. 4 km hatótávolság** • 1 hívóhang • "Roger" hang • akkuállapot-kijelzés • billentyűzár • **16 órás üzemidő** • tápellátás: 3 db AA (LR6) elem • csomag tartalma: 2 adóvevő, 2 övcsipesz (kék, piros)



MOTOROLA



# Otthoni kényelem



## HCW 01

### IDŐJÁRÁS-ÁLLOMÁS KÜLSŐ JELADÓVAL

- **várható időjárás-szimbólumok** • Holdfázis • 12/24 órás időformátum • ébresztés szundi funkcióval • 433,92MHz külső hőmérséklet és páratartalom jeladó, 60 m hatótávolság nyílt terepen • max. 3 db külső jeladó kezelése (1 db tartozék; HCKK 10) • **külső- belső páratartalom és hőmérséklet** • hőmérséklet trendjelzése • maximum és minimum értékek kijelzése • falra akasztható vagy asztallapra helyezhető • egyszerű üzembe helyezés • tápellátás időjárás állomás: 2 x 1,5 V (AAA) elem, nem tartozék • tápellátás külső jeladó: 2 x 1,5 V (AA) elem, nem tartozék • méret: 7,6 x 12,8 x 2,1 cm



## HCW 25

### IDŐJÁRÁS-ÁLLOMÁS KÜLSŐ JELADÓVAL

- **negatív, fehér LCD kijelző** • előre jelzett várható időjárás-szimbólumok • **beltéri hőmérséklet és páratartalom** • kültéri hőmérséklet és páratartalom, vezeték nélküli jeladóval • 433,92 MHz külső hőmérséklet és páratartalom-jeladó, 60 m hatótávolság nyílt terepen • **3 külső jeladót kezel**, 1 db tartozék (HCKK 08) • hőmérséklettrendek • **digitális óra, naptár** • 12/24 órás időformátum • **két ébresztés**, állítható hosszúságú szundifunkcióval (3 - 20 perc) • külső, belső **hőmérséklet-riasztási határértékek** • egyszerű üzembe helyezés • tápellátás: időjárás-állomás: tartozék hálózati adapter vagy 3 x 1,5 V (AAA) elem, nem tartozék külső jeladó: 2 x 1,5 V (AAA) elem, nem tartozék • méret: 21 x 13,8 x 2,2 (6) cm
- A készülék alkalmas az Európai Unió tagállamaiban való használatra.



## HCKK 10

### KÜLSŐ JELADÓ HCW 01 IDŐJÁRÁS-ÁLLOMÁSHOZ

- 433,92 MHz külső hőmérséklet és páratartalom jeladó
- max. 80 m hatótávolság
- falra akasztható vagy asztallapra helyezhető
- **kiválasztható 3 csatorna**
- tápellátás: 2 x 1,5 V (AA) elem, nem tartozék
- méret: 3,8 x 10 x 2,2 cm



## HCKK 08

### KÜLSŐ JELADÓ HCW 25 IDŐJÁRÁS-ÁLLOMÁSHOZ

- 433,92 MHz külső hőmérséklet és páratartalom jeladó
- max. 60 m hatótávolság
- falra akasztható vagy asztallapra helyezhető
- **kiválasztható 3 csatorna**
- tápellátás 2 x 1,5 V (AAA) elem, nem tartozék
- méret: 4,8 x 8,2 x 2,6 cm

A készülék alkalmas az Európai Unió tagállamaiban való használatra.



## HC 11

### VEZETÉK NÉLKÜLI KÜLSŐ-BELSŐ HŐMÉRŐ ÉBRESZTŐÓRÁVAL

- 433,92 MHz külső hőmérséklet jeladó,
- **max. 60 m hatótávolság**
- 1 db külső jeladó kezelése (tartozék: HCKK 05)
- maximum és minimum értékek kijelzése
- hőmérsékletmérési tartomány **belső: -9 - +50 °C, külső: -20 - +60 °C**
- 12/24 órás időformátum
- falra akasztható vagy asztallapra helyezhető
- tápellátás 4 x 1,5 V (AAA) elem, nem tartozék
- méret: 7,5 x 12,5 x 2 cm / 6 x 9,5 x 2,5 cm

A készülék alkalmas az Európai Unió tagállamaiban való használatra.



## HC 16

### HŐ- ÉS PÁRATARTALOM-MÉRŐ

- beltéri hőmérséklet kijelzése (-10 - +50 °C)
- **beltéri páratartalom kijelzése (RH 17% - 99%)**
- **maximum és minimum értékek kijelzése**
- 12/24 órás időformátum, dátum, a hét napja
- falra akasztható vagy asztallapra helyezhető
- tápellátás 2 x 1,5 V (AAA) elem, nem tartozék
- méret: 9,2 x 8 x 2,5 cm



## HC 12

### VEZETÉKES KÜLSŐ-BELSŐ HŐMÉRŐ ÓRÁVAL

- **beltéri hőmérséklet** kijelzése (-9 - +50 °C)
- **külső hőmérséklet** kijelzése (-50 - +70 °C)
- **vezetékes hőmérő szonda hossza: 1,4 m**
- maximum és minimum értékek kijelzése
- 12/24 órás időformátum, dátum
- falra akasztható vagy asztallapra helyezhető
- tápellátás 2 x 1,5 V (AAA) elem, nem tartozék
- méret: 7 x 12 x 2 cm



## HC 13

### HŐ- ÉS PÁRATARTALOM-MÉRŐ ÉBRESZTŐÓRÁVAL

- **beltéri hőmérséklet** kijelzése (-9 - +50 °C)
- **beltéri páratartalom** kijelzése (RH 20% - 90%)
- maximum és minimum értékek kijelzése
- 12/24 órás időformátum, dátum, a hét napja
- **ébresztés szundifunkcióval (8 perc)**
- falra akasztható vagy asztallapra helyezhető
- tápellátás 2 x 1,5 V (AAA) elem, nem tartozék
- méret: 7,3 x 12,3 x 2,2 cm



## HCKK 09

### KÜLSŐ JELADÓ HCW 28 IDŐJÁRÁS-ÁLLOMÁSHOZ

- 433,92 MHz külső hőmérséklet jeladó
- max. 60 m hatótávolság
- falra akasztható vagy asztallapra helyezhető
- **kiválasztható 3 csatorna**
- **LCD kijelző**
- tápellátás: 2 x 1,5 V (AAA) elem, nem tartozék
- méret: 6 x 9,6 x 2,6 (5) cm



## HCKK 04

### KÜLSŐ JELADÓ HCW 21 ÉS HCW 26 IDŐJÁRÁS-ÁLLOMÁSOKHOZ

- 433,92 MHz külső hőmérséklet és páratartalom-jeladó
- max. 60 m hatótávolság
- falra akasztható vagy asztallapra helyezhető
- **kiválasztható 3 csatorna**
- **LCD kijelző**
- tápellátás: 2 x 1,5 V (AAA) elem, nem tartozék

A készülék alkalmas az Európai Unió tagállamaiban való használatra.



## MECHACLOCK ÉBRESZTŐÓRA MULTIMÉDIA LEJÁTSZÓVAL

• **exkluzív 3D óra fehér LED kijelzővel** • változtatható fényerő • egyidejűleg két ébresztési időpont • ébresztés 1 perces hangos bip-bip hanggal • **FM rádió automatikus hangolással** • vezeték nélküli **BT kapcsolat** • zenelejátszás microSD eszközről • futurisztikus formatervezés, átlátszó burkolat • **kompakt, hordozható kivitel** • szélessávú hangszóró, 3 W • beépített akkumulátor automatikus töltéssel • várható töltési / üzemi idő: ~2,5 h / ~15 h • **tartozék: USB-C töltőkábel** • javasolt töltők: SA 24USB, SA 50USB • méret: 140 x 68 x 42 mm

**NEW!**



## LTC 04 DIGITÁLIS 3D LED ÉBRESZTŐÓRA

• **80 mm magas fehér 3D LED kijelző** • éjjel-nappal kiválóan látható • **30 méter távolságból is leolvasható** • **háromféle fényerősség választható (20-70-100%)** • energiatakarékos, éjszakai mód • időtartamhoz beállítható fényerősség • 12 vagy 24 órás időformátum • ébresztés 2 perces bip-bip hanggal • 5-60 perces programozható ébresztésismétlés-funkció • **asztali vagy fali elhelyezhetőség** • áramszünet esetére időmemória 3 V (CR2032) gombemmel, tartozék • tápellátás: hálózati USB adapter és ~1,8 m USB csatlakozókábel, tartozékok • méret: 235 x 100 x 25 mm

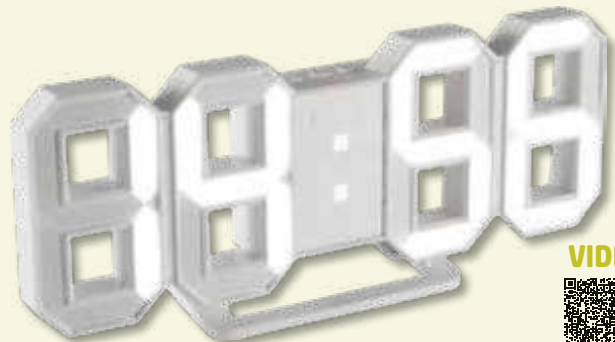

VIDEO



## LTCR 02 DIGITÁLIS LED ÉBRESZTŐÓRA RÁDIÓVAL

• 30 mm magas időkijelzés • **borostyánsárga nagyméretű LED kijelző** • **választható háromféle fényerősség** • rádióműsor vagy bip-bip ébresztés választható • digitális rádiófrekvencia kijelzés • **10 FM rádióállomás memória** • kézi és automatikus hangolás • elalvás mód, időzített rádió kikapcsolás • elektronikus hangerő-szabályozás (0-15) • egyidejűleg, **egy napon belüli 2 ébresztési időpont** • 8 perces ébresztésismétlés-funkció • egygombos nyári/téli időszámítás átállás • áramszünet esetére időmemória 2 x 1,5 V (AAA) elemmel, nem tartozék • tápellátás: 230 V~ hálózati csatlakozókábel • méret: 170 x 60 x 120 mm



## LTCP 01 DIGITÁLIS LED ÉBRESZTŐÓRA PROJEKTORRAL

• 24 órás, **folyamatos időkivetítés** falra, elem nélkül, hálózatról • 46 mm magas időkijelzés • piros JUMBO LED kijelző • választható **háromféle fényerősség** • tükrözhető, folyamatosan működtethető LED projektor • 24 órás időformátum • áttekinthető, felhasználóbarát kezelőszervek • **egyidejűleg, egy napon belüli 2 ébresztési időpont** • aktivált ébresztés LED visszajelzése • hosszú ébresztés bip-bip hanggal • 8 perces ébresztésismétlés-funkció • egygombos nyári/téli időszámítás átállás • áramszünet esetére időmemória 2 x 1,5 V (AAA) elemmel, nem tartozék • tápellátás: 230 V~ hálózati csatlakozókábel • méret: 202 x 90 x 52 mm



## LTC 02 DIGITÁLIS LED ÉBRESZTŐÓRA

• **46 mm magas időkijelzés** • **állítható fényerő** • 24 órás időformátum • ébresztés sípolással, szundifunkcióval (9 perc) • időmemória 9 V (6LR61) elemmel, nem tartozék • tápellátás: 230 V~ / 50 Hz • méret: 210 x 85 x 85 mm



## LTC 03 DIGITÁLIS LED ÉBRESZTŐÓRA

• 15 mm magas időkijelzés • **borostyánsárga LED kijelző** • 24 órás időformátum • aktivált ébresztés LED visszajelzése • hosszú ébresztés bip-bip hanggal • **8 perces ébresztésismétlés-funkció** • áramszünet esetére időmemória 9 V (6LR61) elemmel, nem tartozék • tápellátás: 230 V~ hálózati csatlakozókábel • méret: 115 x 45 x 95 mm





## OC 07

## DIGITÁLIS LED ÉBRESZTŐÓRA

• **valódi faburkolat** • kiválóan leolvasható **fehér LED kijelző** • személyre szabható kijelzési módok • kikapcsolható a kijelző, ha éjjel zavarja azerős fény • tapsra vagy az óra mellé történő koppintással aktiválható kijelző • **idő - dátum - hőmérséklet (0 - 50°C)** • 12 vagy 24 órás időkijelzés • ébresztés 1 perces bip-bip hangjelzéssel • egyidejűleg **három ébresztési időpont** • tápellátás: hálózati adapter, tartozék vagy 3 x AAA elem, nem tartozék • gombelem (CR 2032) memória a pontos időnek, tartozék • méret: 150 x 80 x 90 mm



## OC 04

## DIGITÁLIS LED ÉBRESZTŐÓRA

• **valódi faburkolat** • kiválóan leolvasható fehér LED kijelző (120 x 22 mm) • személyre szabható kijelzési módok • kikapcsolható a kijelző, ha éjjel zavarja az erős fény • **tapsra vagy az óra mellé történő koppintással aktiválható kijelző** • idő - dátum - **hőmérséklet (0 - 50°C)** • 12/24 órás időkijelzés • ébresztés 1 perces bip-bip hangjelzéssel • egyidejűleg három ébresztési időpont • tápellátás: hálózati adapter, tartozék, vagy 3 x 1,5 V (AAA) elem, nem tartozék • gombelem (CR 2032) memória a pontos időnek, tartozék • tápellátás: 230 V~ / 50 Hz • méret: 150 x 70 x 45 mm



## OC 05

## DIGITÁLIS LED ÉBRESZTŐÓRA

• **valódi faburkolat** • kiválóan leolvasható LED kijelző (120 x 22 mm) • személyre szabható kijelzési módok • **kikapcsolható a kijelző, ha éjjel zavarja az erős fény** • **tapsra vagy az óra mellé történő koppintással aktiválható kijelző** • idő - dátum - **hőmérséklet (0 - 50°C)** • 12/24 órás időkijelzés • ébresztés 1 perces bip-bip hangjelzéssel • egyidejűleg három ébresztési időpont • tápellátás: hálózati adapter, tartozék, vagy 3 x 1,5 V (AAA) elem, nem tartozék • gombelem (CR 2032) memória a pontos időnek, tartozék • tápellátás: 230 V~ / 50 Hz • méret: 150 x 80 x 90 mm



## HD2T2

## DVB-T/T2 VEVŐKÉSZÜLÉK

- ingyenes, szabadon fogható földfelszíni digitális TV és rádióadások vétele
- **többs nyelvű menü: EN, HU, SK, RO, D, CZ**
- automatikus és kézi hangolás
- kedvenc csatornák listája
- **elektronikus programújság (EPG)**
- **teletext**, gyermekzár
- normál és időeltolással **felvétel USB tárolóra** (max. 32 GB, opció)
- USB csatlakozó max. 500GB külső merevlemezhez
- multimédiás fájlok lejátszása (pl. MPG, AVI, VOB, DAT, ASF, MKV, RM, WMV, TS, QT, JPG, PNG, BMP, WMA, WAV, MP3)
- támogatott video felbontás: 1920x1080p / 4:3 / 16:9
- **HDMI és SCART csatlakozóaljzat**
- bútorra helyezhető vagy a TV mögé a falra akasztható
- tartozék: hálózati adapter
- kicsi, kompakt méretű: 133 x 31 x 78 mm

Szerezze be a tévéjéhez megfelelő összekötő kábelt!



## FZ 52

## DVB-T/T2 SZOBAANTENNA ERŐSÍTŐVEL

- kiemelkedően nagy érzékenység
- papír vékonyságú, könnyű antenna
- ideális rádió- és TV-adások vételére
- **analóg és digitális jelek vételére** egyaránt alkalmazható
- tartozék asztali állvány
- bútorra vagy falra is ragasztható
- **szélessávú vétel: FM, VHF, UHF**
- **erősítés: max. 52 dB**
- tápellátás: 12 V $\rightarrow$  hálózati adapter, tartozék
- táplálható a vevőkészülekből is (5 V $\rightarrow$ )
- méret: 230 x 210 mm x 1 (10) mm



## FZ 53

## DVB-T/T2 SZOBAANTENNA ERŐSÍTŐVEL

- rádió- és TV-adások vételére
- **analóg és digitális sugáráshoz**
- **3D formatervezés** szövet mintázattal
- kiemelkedő érzékenység
- beépített kis zajú erősítő, max. 53 dB
- **vízszintes vagy függőleges pozícióban bútorra vagy falra helyezhető**
- csatlakozókábel koax dugóval
- kettős tápellátási lehetőség
- koax kábeles tápellátás a vevőkészülekből vagy a **tartozék USB hálózati adapterről**
- méret: 300 x 100 x 30 mm



## FZ 56

## DVB-T/T2 KÜLTÉRI ANTENNA

- kiemelkedően nagy érzékenység
- ideális rádió- és TV-adások vételére
- **analóg és digitális jelek vételére** egyaránt alkalmazható
- tartozék fali tartó és fém rögzítő bilincs
- felakasztható, csavarozható vagy bilinccsel rúdhoz erősíthető
- beépített „F” csatlakozó aljzat
- **szélessávú vétel: FM, VHF, UHF • 87,5-230 MHz, 470-862 MHz**
- erősítés: max. 56 dB
- kimeneti impedancia: 75  $\Omega$
- csatlakozókábel beszerzése szükséges hozzá
- tápellátás: 12 V $\rightarrow$  hálózati adapter, tartozék
- méret: 320 x 30 x 230 mm / 400 g



## URCAIR1

### SMART TÁVIRÁNYÍTÓ

- vezeték nélküli egér, billentyűzet, játék controller, **IR távirányító**
- manuális (◀▶▲▼) és **3D légegér** (AirMouse)
- állítható egér mutató sebesség (4 fokozat)
- **alkalmazási példák: okos TV, TV box, média lejátszó, játékkonzol, projektor, számítógép, notebook, mini PC, táblagép, okostelefon...**
- **6 tengelyes giroszkóp** mozgásérzékelő
- QWERTY angol billentyűzet (45 + 12 gomb)
- tanítható infra távirányító a legtöbb TV-hez
- az USB vevőhöz azonnal kapcsolódik (BT)
- kb. 10 méter hatótávolság
- energiatakarékos, **automatikus alvó üzemmód**
- szabad USB-A aljzat szükséges a vevőhöz
- nincs elemcsere, van **beépített akkumulátor**
- jelzi a töltés szükségességét
- töltési / üzemi / készenléti idő: ~4 h / ~6 h / ~6 hó
- tartozék: USB vevő, microUSB töltőkábel
- javasolt töltők: SA 24USB, SA 50USB
- méret: 55 x 159 x 17mm / 90 g

**NEW!**



## URCAIR2

### SMART TÁVIRÁNYÍTÓ

- vezeték nélküli egér, billentyűzet, játék controller
- manuális (◀▶▲▼) és **3D légegér** (AirMouse)
- állítható egér mutató sebesség
- **alkalmazási példák: okos TV, TV box, média lejátszó, játékkonzol, projektor, számítógép, notebook, mini PC, táblagép, okostelefon...**
- **3 tengelyes giroszkóp** mozgásérzékelő
- QWERTY angol billentyűzet (46 + 11 gomb)
- **7 színű, világító gombok**
- kb. 10 m hatótávolság
- energiatakarékos, **automatikus alvó üzemmód**
- szabad USB-A aljzat szükséges a vevőhöz
- nincs elemcsere, van **beépített akkumulátor**
- jelzi a töltés szükségességét
- töltési / üzemi / készenléti idő: ~4 h / ~6 h / ~6 hó
- tartozék: USB vevő, microUSB töltőkábel
- javasolt töltők: SA 24USB, SA 50USB
- méret: 46 x 152 x 15 mm / 55 g

**NEW!**

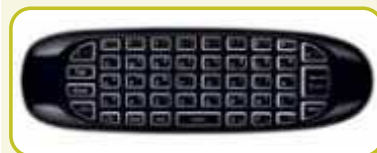

## URC ALL

### UNIVERZÁLIS TÁVIRÁNYÍTÓ

- **9 márka TV-készülékeinek működtetéséhez** (Samsung, LG, Sony, Panasonic, Toshiba, Philips, Hisense, Sharp, Grundig)
- **márkánként előre kódolt**
- gombnyomást jelző piros LED
- 3D TV kompatibilis
- tápellátás: 2 x 1,5 V (AAA) elem, nem tartozék



## URC LG 1

### LG TÁVIRÁNYÍTÓ

- **LG** márkájú TV készülékekhez
- **előre kódolt, nem igényel beállítást**
- tápellátás: 2 x 1,5 V (AAA) elem, nem tartozék



## URC LG 2

### LG TÁVIRÁNYÍTÓ

- **LG** márkájú **smart TV** készülékekhez
- **előre kódolt, nem igényel beállítást**
- tápellátás: 2 x 1,5 V (AAA) elem, nem tartozék





**URCHIS****TÁVIRÁNYÍTÓ**

- Hisense márkájú okos TV készülékekhez
- előre kódolt, nem igényel beállítást
- tápellátás: 2 x 1,5V (AAA) elem, nem tartozék

Hisense  
SMART

**URCTCL****TÁVIRÁNYÍTÓ**

- TCL márkájú okos TV készülékekhez
- előre kódolt, nem igényel beállítást
- tápellátás: 2 x 1,5V (AAA) elem, nem tartozék

TCL  
Google TV

**URC PAN****PANASONIC TÁVIRÁNYÍTÓ**

- Panasonic márkájú smart TV készülékekhez
- előre kódolt, nem igényel beállítást
- tápellátás: 2 x 1,5V (AA) elem, nem tartozék

**URC PH****PHILIPS TÁVIRÁNYÍTÓ**

- Philips márkájú smart TV készülékekhez
- előre kódolt, nem igényel beállítást
- tápellátás: 2 x 1,5V (AAA) elem, nem tartozék

**URC SAM 1****SAMSUNG TÁVIRÁNYÍTÓ**

- Samsung márkájú smart TV készülékekhez
- előre kódolt, nem igényel beállítást
- tápellátás: 2 x 1,5V (AAA) elem, nem tartozék

**URC SAM 2****SAMSUNG TÁVIRÁNYÍTÓ**

- Samsung márkájú TV készülékekhez
- előre kódolt, nem igényel beállítást
- tápellátás: 2 x 1,5V (AAA) elem, nem tartozék

**URCSAM3****TÁVIRÁNYÍTÓ**

- Samsung márkájú okos TV készülékekhez
- előre kódolt, nem igényel beállítást
- tápellátás: 2 x 1,5V (AAA) elem, nem tartozék

**URC SON****SONY TÁVIRÁNYÍTÓ**

- Sony márkájú smart TV készülékekhez
- előre kódolt, nem igényel beállítást
- tápellátás: 2 x 1,5V (AAA) elem, nem tartozék

**URC GR 1****GRUNDIG TÁVIRÁNYÍTÓ**

- Grundig márkájú TV készülékekhez
- előre kódolt, nem igényel beállítást
- tápellátás: 2 x 1,5V (AAA) elem, nem tartozék





## URC 10

### UNIVERZÁLIS TÁVIRÁNYÍTÓ, 8 KÉSZÜLÉKHEZ

- egyszerre **8 távirányítót helyettesít**
- **előre programozott**
- a kódválasztás gyorskereséssel vagy márka szerint lehetséges
- teletext funkció
- memória az elemcsere áthidalására
- tápellátás: 2 x 1,5 V (AAA) elem, nem tartozék
- méret: 45 x 21 x 182 mm



## URC 22

### UNIVERZÁLIS TÁVIRÁNYÍTÓ, 4 KÉSZÜLÉKHEZ

- egyszerre **4 távirányítót helyettesít**
- **előre programozott kódok**
- kézi kódválasztás vagy automata kódkeresés
- ergonomikus kialakítás
- tápellátás: 2 x 1,5 V (AA) elem, nem tartozék
- méret: 180 x 60 x 25 mm



## URC 2000AC/SL UNIVERZÁLIS TÁVIRÁNYÍTÓ LÉGKONDITIONÁLÓKHOZ

**2000 működtető kód** több, mint **10000** típushoz.

Szinte minden klímaberendezéshez alkalmazható. **Új, hasznos funkciókkal bővíti készülékét.**

- mindig kijelzi a szoba hőmérsékletét
- folyamatosan leolvasható a pontos idő
- időzíthető programok; be- és kikapcsolás
- intelligens gyorshűtő és gyorsfűtő mód
- **SMART elalvásmód** késleltetett hőmérséklet-szabályozással
- **automatikus működtető kódkeresés**
- márka szerinti kézi beállítás
- áttekinthető, jól olvasható, nagyméretű kijelző
- igényes, egyenletes kék LED háttérvilágítás
- tartozék: fali tartókonzol
- tápellátás: 2 x 1,5 V (AAA) elem, nem tartozék
- méret: 165 x 55 x 20 mm



Home Comfort, Home Pro, Carrier, Daewoo, Daikin, Electrolux, Fujitsu, Funai, Goldstar, Gree, Haier, Hisense, Hitachi, Hyundai, LG, Midea, Mitsubishi, Panasonic, Samsung, Sanyo, Sharp, Toshiba, Whirlpool...

## RC-OPEN4/P

### UNIVERZÁLIS TÁVIRÁNYÍTÓ

- **fix kódos, univerzális távirányító**
- műanyag ház
- garázkapuk, elektromos kapuk stb vezérlésére
- 433 MHz-es rendszerekhez használható
- **4 programozható gomb**
- elemcserekor a beprogramozott kód nem törlődik
- tápellátás: 12 V (LR 23A) elem, tartozék



## URC GATE

### UNIVERZÁLIS TÁVIRÁNYÍTÓ

- tanítható az eredeti távirányító alapján
- fix kódos, 433 MHz rendszerekhez
- **egyidejűleg 4 funkcióhoz vagy eszközhöz**
- alkalmazható: kapu, garázs, távirányítós aljzat, háztartási készülék, riasztó
- **fém előlap és keret kulcstartóval**
- hatótávolság kb. 30 m
- tápellátás: 12 V (27 A) elem, tartozék



## URC JUMP

### UNIVERZÁLIS TÁVIRÁNYÍTÓ, 2IN1

- betanítható az **ugrókódos** kapuelektronikához
- betanítható az eredeti **fix kódos** távirányítóhoz
- külön tanítható nyomógombok
- frekvenciatartomány: 280-350/380-450/867-868 MHz
- anyaga: ABS
- tápellátás: 1 x 3 V (CR2032)
- méret: 63 x 37 x 13 mm



**LCDH 30****LCD/LED FALI TARTÓ, DÖNTHETŐ**

- képernyőméret: **60" - 100"**
- max. terhelés: **75 kg**
- **rugós, automata rögzítéssel, gyorskioldó szalaggal**
- beépített vízszintező
- tartozékok: fali rögzítő elemek
- VESA 200x200, 300x200, 300x300, 400x200, 400x300, 400x400, 600x400, 600x600, 800x600, 900x600

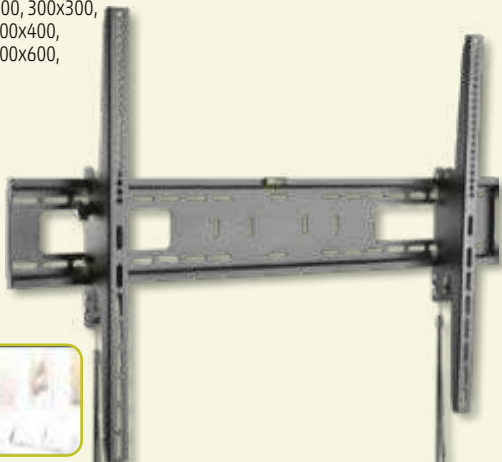
**LCDH 31****LCD/LED TV FALI TARTÓ, FULL MOTION**

- képernyőméret: **37" - 90"**
- max. terhelés: **75 kg**
- kinyújtható 63,5 cm-ig, összecsuksva 6,9 cm-re húzódik vissza
- tartozék vízszintező
- tartozékok: fali rögzítő elemek
- VESA 200x200, 300x300, 400x200, 400x400, 600x400, 800x400

**LCDH 33****LCD/LED FALI TARTÓ, FULL MOTION**

- képernyőméret: **37"-80"**
- max. terhelés: **45 kg**
- tartozék rögzítő elemek
- kábelrendező
- VESA 200x200, 200x300, 300x200, 200x400, 400x200, 300x300, 300x400, 400x300, 600x200, 400x400, 600x300, 600x400

**LCDH 291****LCD/LED TV FALI TARTÓ, FULL MOTION**

- képernyőméret: **23" - 55"**
- max. terhelés: **30 kg**
- kinyújtható 38,2 cm-ig, összecsuksva 6 cm-re húzódik vissza
- tartozékok: fali rögzítő elemek
- VESA 100x100, 100x200, 200x100, 200x200, 300x200, 400x200, 300x300, 400x300, 400x400

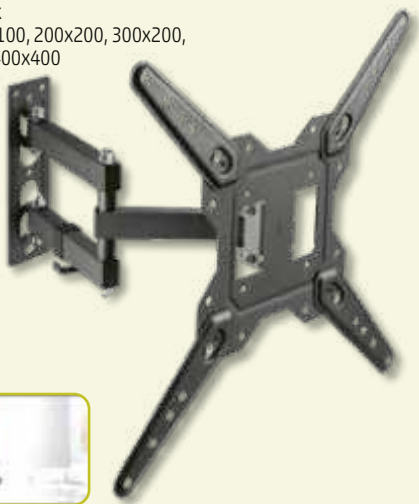
**LCDH 321****LCD/LED TV FALI TARTÓ, FULL MOTION**

- képernyőméret: **23" - 55"**
- max. terhelés: **30 kg**
- kinyújtható 20,8 cm-ig, összecsuksva 6 cm-re húzódik vissza
- tartozékok: fali rögzítő elemek
- VESA 100x100, 100x200, 200x100, 200x200, 300x200, 400x200, 300x300, 400x300, 400x400





## LCDH 19

### FALI TARTÓ, DÖNTHETŐ

- **37"-70"** képernyőméretig
- **max. 40 kg** teherbírás
- **billenthető** +/- 12°
- beépített vízszintező, tartozék rögzítő elemek
- VESA 200 x 200, 400 x 200, 300 x 300, 400 x 400, 600 x 400

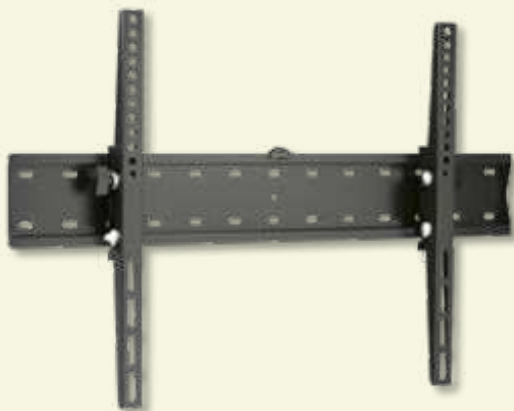

## LCDH 18

### FALI TARTÓ, DÖNTHETŐ

- **32"-55"** képernyőméretig
- **max. 40 kg** teherbírás
- **billenthető** +/- 12°
- beépített vízszintező, tartozék rögzítő elemek
- VESA 200 x 200, 400 x 200, 300 x 300, 400 x 400



## LCDH 081

### LCD/LED TV FALI TARTÓ, FIX

- **32"-55"** képernyőméretig
- **max. 45 kg** teherbírás
- tartozék rögzítő elemek
- VESA 75x75, 100x100, 100x150, 150x100, 100x200, 200x100, 150x150, 200x200, 300x200, 400x200, 300x300, 400x300, 400x400



## LCDH 071

### LCD/LED TV FALI TARTÓ, FIX

- **23"-42"** képernyőméretig
- **max. 45 kg** teherbírás
- tartozék rögzítő elemek
- VESA 75x75, 100x100, 100x150, 150x100, 100x200, 200x100, 150x150, 200x200

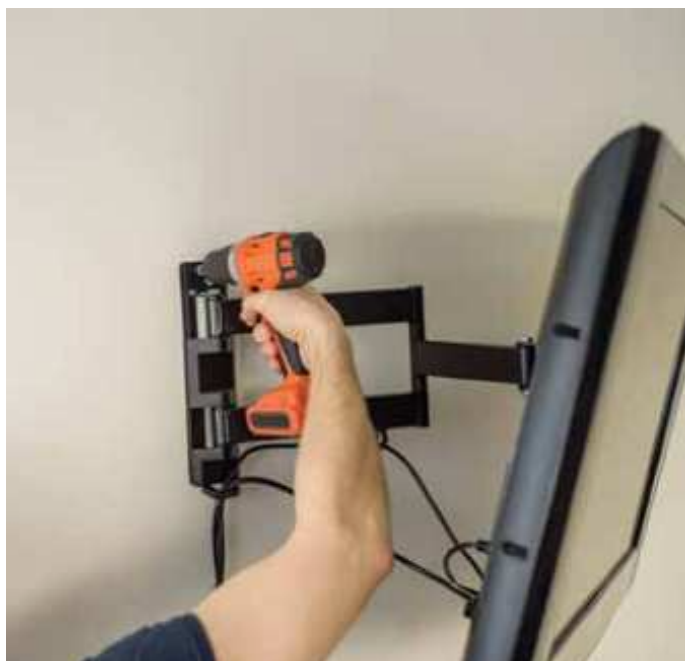
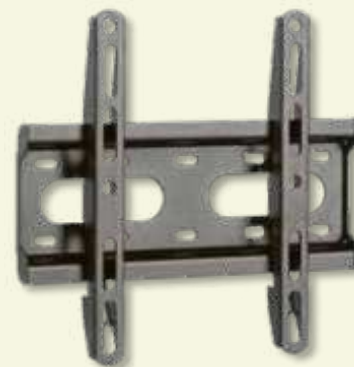

## LCDH 01/BK

### FALI TARTÓ

- hangfalakhoz
- teherbírás: **15 kg**
- **3 ponton forgatható tartókar**
- **dönthető** alaplap
- rendkívül tág határok között állítható látószög
- alumíniumöntvény konstrukció
- tartozék szerelvények
- fekete
- VESA 75 x 75, 100 x 100

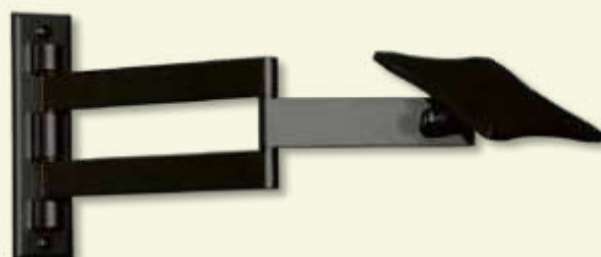

## UPS 1000

FESZÜLTÉGSTABILIZÁTOR  
ÉS SZÜNETMENTES TÁPEGYSÉG

- feszültségstabilizátor, 140 - 275 V ~ bemenő hálózati feszültséghez
- 1000 VA látszólagos teljesítmény, 700 W hatásos teljesítmény
- inverter és UPS szünetmentes tápfunkció a csatlakoztatható 12 V== akkumulátornak köszönhetően
- akkumulátortöltő, 10 A töltőáram
- javasolt akkumulátor-kapacitás: min. 40 Ah
- a hálózatival megegyező feszültséget állít elő (tisztá szinusz)
- 2 földelt csatlakozóaljzat
- hálózati csatlakozókábel hossza: 78 cm
- akkumulátor csatlakozókábelek hossza: 72 cm
- méret: 14,5 x 17 x 34 cm / 7,4 kg



## SAIC1000TS

FESZÜLTÉGÁTALAKÍTÓ  
ÉS SZÜNETMENTES TÁPEGYSÉG

Tiszta szinuszos hálózati feszültséget állít elő, ha rendelkezésre áll 12 V==  
• 12 V==> 230V~ AC (50 Hz) inverter • érzékeny berendezésekhez is alkalmas • ideális fűtés keringtető szivattyúhoz • alkalmazható járműben, hajón, kempingben...  
• kettő, védőérintkezős hálózati aljzat • ~1000 Watt névleges terhelhetőség • három lépcsős beépített akkumulátortöltő • stabil, közel szünetmentes tápegység funkció • áramszünet esetén átkapcsol akkumulátoros módra • áramszünet után a már stabil hálózatra kapcsol vissza • USB töltő aljzat az előlapon (5 V== / 2,5 A) • digitális kijelzőn az akkumulátor DC feszültsége • digitális kijelzőn a kimenő AC feszültség • kétszínű, működést visszajelző LED • kétszínű, töltést visszajelző LED • lágyindítás a feszültség fokozatos növelésével • túlterhelés elleni védelem • túlmelegedés elleni védelem • rövidzárlat elleni védelem • túlfeszültség elleni védelem • akkumulátor kimerülése elleni védelem • figyelmeztető hangjelzés • gyermekzár a hálózati aljzatban • 12 V akkumulátorra csatlakoztatandó és mellette helyezendő el • akkumulátor kábel: 2 x 8,4 mm<sup>2</sup> / ~50 cm • tartozék hálózati csatlakozókábel • méret: 180 x 145 x 310 mm / 3,3 kg

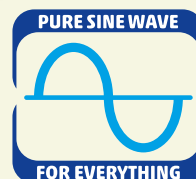

## SA 2000Qi

## VEZETÉK NÉLKÜLI TÖLTŐ

- 3in1: telefon, óra és fülhallgató töltése egyidejűleg
- kényelmes, egy vezetékes csatlakoztatás
- a telefon álló és fekvő helyzetben is elhelyezhető
- gyártótól független telefonkompatibilitás, ha a telefon támogatja a Qi szabványú vezeték nélküli töltést
- a karóra töltője szintén vezeték nélküli (pl. iWatch)
- a fülhallgató töltője beépített Lightning dugóval rendelkezik (pl. AirPods)
- többszínű töltéssjelző LED
- tartozék USB / USB-C töltőkábel
- méret: 200 x 100 x 85 mm

Vásárlás előtt ellenőrizze termékei kompatibilitását!

2 A USB adapter alkalmazása szükséges hozzá (pl. SA 2000UC, SA 24USB).



## SA 20QCPD

## 2IN1 USB QC, PD GYORSTÖLTŐ, 20 W

- USB-A: QUICK CHARGE kompatibilis gyorsöltő
- USB-C: POWER DELIVERY kompatibilis gyorsöltő
- hagyományos gyorsöltőként is működik
- egyidejűleg két készülék töltéséhez
- PRI: 100-240 V~ / 50-60 Hz / 0,5 Amax.
- SEC USB-A: (QC) 5 V / 3 A, 9 V / 2 A, 12 V / 1,5 A
- SEC USB-C: (PD) 5 V / 3 A, 9 V / 2,22 A, 12 V / 1,67 A
- SEC USB-A+USB-C: (QC+PD) 5 V / 3 A
- QC: 18 Wmax, PD: 20 Wmax., QC+PD: 15 Wmax.



## NBC 65W

## UNIVERZÁLIS USB-C GYORSTÖLTŐ

- ideális hordozható készülékekhez: notebook, mobiltelefon, táblagép, fül- és fejhallgató, hangdoboz
- hagyományos és „PD” eszközökkel is kompatibilis
- GaN technológia: kisebb, könnyebb, hatékonyabb
- maximális terhelhetőség: 65 Watt
- kb. 1,7 m csatlakozókábel
- PRI: 100-240 V~ / 50-60 Hz / 1,5 Amax.
- SEC USB-C (PD65W): 5 V / 3 A, 9 V / 3 A, 12 V / 3 A, 15 V / 3 A, 20 V / 3,25 A





### NA 12P200

### HÁLÓZATI ADAPTER

- kapcsoló üzemi adapter
- ideális 12 V egyenáramú készülékekhez,  
**max. 2000 mA** áramfelvételig
- 140 cm csatlakozóvezeték



### MW MD25

### HÁLÓZATI ADAPTER, 3-12 V DC

- **2250 mA** áramfelvételig
- szabályozható feszültség:  
3 / 4,5 / 5 / 6 / 7,5 / 9 / 12 V
- LED visszajelző
- tartozék: 6 db-os csatlakozókészlet  
polaritás-állítási lehetőséggel



### MW MC15N

### HÁLÓZATI ADAPTER, 3-12 V DC

- **2100-1500 mA** áramfelvételig
- szabályozható feszültség:  
3 / 4,5 / 5 / 6 / 7,5 / 9 / 12 V
- LED visszajelző
- tartozék: 6 db-os csatlakozókészlet  
polaritás-állítási lehetőséggel



### MW MB10N

### HÁLÓZATI ADAPTER, 3-12 V DC

- **2000-1000 mA** áramfelvételig
- szabályozható feszültség:  
3 / 4,5 / 5 / 6 / 7,5 / 9 / 12 V
- LED visszajelző
- tartozék: 6 db-os csatlakozókészlet  
polaritás-állítási lehetőséggel
- EuP kompatibilis



### MW MA06N

### HÁLÓZATI ADAPTER, 3-12 V DC

- **1000-600 mA** áramfelvételig
- szabályozható feszültség:  
3 / 4,5 / 5 / 6 / 7,5 / 9 / 12 V
- LED visszajelző
- tartozék: 6 db-os csatlakozókészlet  
polaritás-állítási lehetőséggel
- EuP kompatibilis



### SA 50USB

### ADAPTER 4 DB USB ALJZATTAL

- nagyáramú gyorsöltés:  
**3,1 A max. / aljzat**
- **4 db 5 V / 3,1 A SUM 5 A**  
megosztott USB kimenet
- egyidejűleg 4 készülék tölthető
- bemenet: 100-240 V~ / 50-60 Hz



### SA 24USB

### ADAPTER 2 DB USB ALJZATTAL

- **2 db 5 V / 2,4 A SUM 2,4 A**  
megosztott USB kimenet
- egyidejűleg 2 készülék tölthető
- bemenet: 100-240 V~ / 50-60 Hz



### NV 2100 USB

### HÁLÓZATI ALJZAT USB TÖLTŐALJZATOKKAL

- USB csatlakozókábel szükséges hozzá
- 2 x USB töltőaljzat, 5 V / **max. 2,1 A**
- földelt hálózati aljzat gyermekvédelő zsaluval
- 250 V~ / 50 Hz / **max. 16 A / max. 3680 W**



### SBC 2

### AKKUMULÁTORTÖLTŐ

- **Li-ion és Ni-Mh akkumulátorok töltésére**
- rövidzárlat elleni védelem
- túlfeszültség elleni védelem
- fordított polaritás érzékelés
- tápellátás: **5 V** → 2000 mA, microUSB vezeték, tartozék
- **Li-ion 3,7 V:** 10400, 14500, 16340, 17670, 18350, 18500, 18650, 26650
- **Ni-MH/Ni-Cd 3,7 V: AA, AAA, AAAA, C**
- töltőáram: Li-ion x1: **0,5 A / 1 A / 2 A**  
Li-ion x2: **0,5 A / 1 A**  
Ni-MH/Ni-Cd: **0,5 A**
- **powerbank funkció**
- méret: 131 x 68,2 x 38,5 mm, súly: 109 g





## LR6 24PK POWER PACK

### AA ELEMCSOMAG

- alkáli
- ceruza (AA)
- 1,5V
- 24 db/doboz



maxell

## LR03 24PK POWER PACK

### AAA ELEMCSOMAG

- alkáli
- mini ceruza (AAA)
- 1,5V
- 24 db/doboz



maxell

## MAXELL LR6

### AA ELEM

- alkáli
- ceruza (AA)
- 1,5V
- 4 db/bliszter



maxell

## MAXELL LR6 4+2

### AA ELEM

- alkáli
- ceruza (AA)
- 1,5V
- 6 db/bliszter



maxell

## MAXELL R6

### AA ELEM

- féltartós
- ceruza (AA)
- 1,5V
- 4 db/csomag



maxell

## MAXELL LR03

### AAA ELEM

- alkáli
- mini ceruza (AAA)
- 1,5V
- 4 db/bliszter



maxell

## MAXELL LR03 4+2

### AAA ELEM

- alkáli
- mini ceruza (AAA)
- 1,5V
- 6 db/bliszter



maxell

## MAXELL R03

### AAA ELEM

- féltartós
- mini ceruza (AAA)
- 1,5V
- 4 db/csomag



maxell

## MAXELL LR14

### C ELEM

- alkáli
- baby (C)
- 1,5V
- 2 db/bliszter



maxell

## MAXELL 6LR61

### 9V ELEM

- alkáli
- 9V (6LR61) méret
- 9V
- 1 db/bliszter



maxell

## MAXELL R14

### C ELEM

- féltartós
- baby (C)
- 1,5V
- 2 db/csomag



maxell

## MAXELL LR20

### D ELEM

- alkáli elem
- góliát (D)
- 1,5V
- 2 db/bliszter



maxell

## VARTA 3R12

### LAPOSELEM

- féltartós
- laposelem (3R12)
- 4,5V
- 1 db/csomag



VARTA

## MAXELL R20

### D ELEM

- féltartós
- góliát (D)
- 1,5V
- 2 db/csomag



maxell

## M 700AAA

### AKKUMULÁTOR

- NiMH akkumulátor
- mini ceruza (AAA) méret
- 1,2V/**700 mAh**
- 4 db/bliszter



## 5703

### AKKUMULÁTOR AAA RTU

- NiMH akkumulátor
- mini ceruza (AAA) méret
- **1000 mAh** kapacitás
- RTU - Ready To Use - feltöltött és használatra kész
- 4 db/bliszter



## 56706

### AKKUMULÁTOR AA RTU

- NiMH akkumulátor
- ceruza (AA) méret
- **2100 mAh** kapacitás
- RTU - Ready To Use - feltöltött és használatra kész
- 4 db/bliszter



## 56733

### AKKUMULÁTOR AAA

- NiMH akkumulátor
- mini ceruza (AAA) méret
- **550 mAh** kapacitás
- ideális szolár termékekbe
- 2 db/bliszter



## 56736

### AKKUMULÁTOR AA

- NiMH akkumulátor
- ceruza (AA) méret
- **800 mAh** kapacitás
- ideális szolár termékekbe
- 2 db/bliszter



## VARTA CR123

### CR123 ELEM

- lítium
- elem (CR123)
- 3V
- 1 db/bliszter



## MAXELL LR1

### LR1 ELEM

- alkáli
- LR1 méret
- 1,5V
- 5 db/bliszter



## VARTA V23GA LR23

### LR23 ELEM

- alkáli
- elem (LR23)
- 12V
- 1 db/bliszter



## VARTA CR1220

### GOMBELEM

- lítium
- gombelem (CR1220)
- 3V
- 1 db/bliszter



## MAXELL SR626SW

### GOMBELEM

- ezüst-oxid
- gombelem (SR626SW)
- 1,55V
- 1 db/bliszter



## ET 3

### ELEM TESZTER

- gombelemek, rúdelemek és 9V-os telepek ellenőrzéséhez
- 1,5V / 9V max.
- (AG, AAA, AA, C, D, 6LR61)
- egyszerű, gyors, áttekinthető kezelés
- terheléses tesztelés
- méret: 110 x 60 x 25 mm



## VARTA CR2450

### GOMBELEM

- lítium
- gombelem (CR2450)
- 3V
- 1 db/bliszter



## VARTA CR2430

### GOMBELEM

- lítium
- gombelem (CR2430)
- 3V
- 1 db/bliszter



kép	típus	megnevezés	jelleg	méret	feszültség	db / bliszter
1	Maxell LR41	gombelem	alkáli	LR41	1,5V	10
2	Maxell LR44	gombelem	alkáli	LR44	1,5V	10
3	Maxell LR1130	gombelem	alkáli	LR 1130	1,5V	10
4	Maxell CR1616	gombelem	lítium	CR 1616	3V	5

kép	típus	megnevezés	jelleg	méret	feszültség	db / bliszter
5	Maxell CR1620	gombelem	lítium	CR 1620	3V	5
6	Maxell CR2016	gombelem	lítium	CR 2016	3V	5
7	Maxell CR2025	gombelem	lítium	CR 2025	3V	5
8	Maxell CR2032	gombelem	lítium	CR 2032	3V	5



## RT 12120

### ÓLOMAKKUMULÁTOR

- **12 V/12 Ah**
- 151 x 98 x 95 mm
- zárt konstrukció
- várhatóan **5 éves élettartam**
- felhasználási terület:  
riasztórendszerek,  
orvosi műszerek,  
szünetmentes áramforrások,  
tűzvédelmi és biztonsági  
rendszerek, elektromos  
gyerekjárművek



## RT 1245E

### ÓLOMAKKUMULÁTOR

- **12 V/4,5 Ah**
- 90 x 70 x 101 mm
- zárt konstrukció
- várhatóan **5 éves élettartam**
- felhasználási terület:  
riasztórendszerek,  
orvosi műszerek,  
szünetmentes áramforrások,  
tűzvédelmi és biztonsági  
rendszerek, elektromos  
gyerekjárművek



## RT 1280

### ÓLOMAKKUMULÁTOR

- **12 V/8 Ah**
- 151 x 65 x 100 mm
- zárt konstrukció
- várhatóan **5 éves élettartam**
- felhasználási terület:  
riasztórendszerek,  
orvosi műszerek,  
szünetmentes áramforrások,  
tűzvédelmi és biztonsági  
rendszerek, elektromos  
gyerekjárművek



## RT 645

### ÓLOMAKKUMULÁTOR

- **6 V/4,5 Ah**
- 70 x 47 x 101 mm
- zárt konstrukció
- várhatóan **5 éves élettartam**
- felhasználási terület:  
riasztórendszerek,  
orvosi műszerek,  
szünetmentes áramforrások,  
tűzvédelmi és biztonsági  
rendszerek, elektromos  
gyerekjárművek





## 1.100100-TH

### UTAZÓADAPTER WORLD TO EUROPE



- indulás országának szabványa: AUS/CHINA, IT, UK, CH, BRAZIL, USA, EURO (csak földeletlen)
- célország csatlakozójának szabványa: GS
- bemeneti feszültség: 100-250 V
- max. terhelés: 16 A
- teljesítmény: 100 V - 1600 W / 250 V - 4000 W



q2power™  
ENERGY WORLDWIDE

## 1.100110-TH

### UTAZÓADAPTER WORLD TO EUROPE USB



- "World to Europe USB"
- extra USB csatlakozó a terméken
- indulás országának szabványa: AUS/CHINA, IT, UK, CH, BRAZIL, USA, EURO (csak földeletlen)
- célország csatlakozójának szabványa: GS
- bemeneti feszültség: 100-250 V
- max. terhelés: 16 A
- teljesítmény: 250 V - 4000 W
- USB 5 V 2,4 A



q2power™  
ENERGY WORLDWIDE

## 2.100130

### UTAZÓADAPTER QDAPTER 360 USB



- két készülék a szettben: Qdapter (USB aljzattal) és World to Europe



q2power™  
ENERGY WORLDWIDE



## 1.200100-TH

### UTAZÓADAPTER EUROPE TO UK



- használható földelt GS csatlakozós készülékekhez
- indulás országának szabványa: GS
- célország csatlakozójának szabványa: UK
- bemeneti feszültség: 100-250 V
- max terhelés: 7 A
- teljesítmény: 100 V - 700 W / 250 V - 1750 W



q2power™  
ENERGY WORLDWIDE

## 1.200110

### UTAZÓADAPTER EUROPE TO USA



- használható földelt GS csatlakozós készülékekhez
- indulás országának szabványa: EUROPE
- célország csatlakozójának szabványa: USA
- bemeneti feszültség: 100-250 V
- max terhelés: 15 A
- teljesítmény: 100 V - 1500 W / 250 V - 3750 W



q2power™  
ENERGY WORLDWIDE

## 1.100210

### UTAZÓADAPTER WORLD TO SWITZERLAND USB



- indulás országának szabványa: AUS/CHINA, IT, UK, CH, BRAZIL, USA, EURO (csak földeletlen)
- célország csatlakozójának szabványa: CH
- extra USB aljzattal rendelkezik
- bemeneti feszültség: 100 - 250 V
- max. terhelés: 10 A
- teljesítmény: 100 V - 1000 W / 250 V - 2500 W



q2power™  
ENERGY WORLDWIDE



**1.200230**

**UTAZÓADAPTER  
FRANCE TO SWITZERLAND**



- indulás országának szabványa: FR
- célország csatlakozójának szabványa: CH
- bemeneti feszültség: 100 - 250 V
- max. terhelés: 10 A
- teljesítmény:  
100 V - 1000 W / 250 V - 2500 W



**q2power™**  
ENERGY WORLDWIDE

**1.100190**

**UTAZÓADAPTER  
WORLD TO ITALY USB**



- indulás országának szabványa: AUS/CHINA, IT, UK, CH, BRAZIL, USA, EURO (csak földeletlen)
- célország csatlakozójának szabványa: IT
- extra USB aljzattal rendelkezik
- bemeneti feszültség: 100 - 250 V
- max. terhelés: 10 A
- teljesítmény:  
100 V - 1000 W / 250 V - 2500 W



**q2power™**  
ENERGY WORLDWIDE

**1.200240**

**UTAZÓADAPTER  
FRANCE TO ITALY**



- indulás országának szabványa: FR
- célország csatlakozójának szabványa: IT
- bemeneti feszültség: 100 - 250 V
- max. terhelés: 10 A
- teljesítmény:  
100 V - 1000 W / 250 V - 2500 W



**q2power™**  
ENERGY WORLDWIDE

**1.100170**

**UTAZÓADAPTER  
WORLD TO AUSTRALIA/CHINA USB**



- indulás országának szabványa: AUS/CHINA, IT, UK, CH, BRAZIL, USA, EURO (csak földeletlen)
- célország csatlakozójának szabványa: AUS/CHI
- extra USB aljzattal rendelkezik
- bemeneti feszültség: 100 - 250 V
- max. terhelés: 10 A
- teljesítmény:  
100 V - 1000 W / 250 V - 2500 W



**q2power™**  
ENERGY WORLDWIDE

**1.200220**

**UTAZÓADAPTER  
FRANCE TO AUSTRALIA/CHINA**



- indulás országának szabványa: FR
- célország csatlakozójának szabványa: AUS/CHI
- bemeneti feszültség: 100 - 250 V
- max. terhelés: 10 A
- teljesítmény:  
100 V - 1000 W / 250 V - 2500 W



**q2power™**  
ENERGY WORLDWIDE

**3.100110**

**AUTÓS USB TÖLTŐ**

- TRIPLE USB CAR CHARGER MICRO USB CONNECTOR  
- egyidejűleg három készülékhez használható
- 2 USB aljzattal, illetve egy kihúzható Micro-USB csatlakozóval rendelkezik
  - alkalmazható 12-24 V-os járművekben
  - bemenet: 12-24 V DC
  - kimenet: 5 VDC / 3.1 A (megosztott)
  - kimeneti csatlakozó:  
2 x USB-A aljzat, 1 x micro USB dugó



**q2power™**  
ENERGY WORLDWIDE

**3.100130**

**AUTÓS USB TÖLTŐ**

- TRIPLE USB CAR CHARGER USB TYPE C CONNECTOR  
- egyidejűleg három készülékhez használható
- 2 USB aljzattal, illetve egy kihúzható USB-C csatlakozóval rendelkezik
  - alkalmazható 12-24 V-os járművekben
  - bemenet: 12-24 V DC
  - kimenet: 5 VDC / 3.1 A (megosztott)
  - vezeték hossza: 20 cm
  - kimeneti csatlakozó:  
2 x USB-A aljzat, 1 x USB "C"



**q2power™**  
ENERGY WORLDWIDE





# Stanley - Innovatív megoldások

## SXWTD-FT585 ÖSSZECSUKHATÓ 2-IN-1 KISKOCSI / MOLNÁRKOCSI

- 137 / 70 kg teherbírás
- pillanatok alatt kiskocsivá nyitható, majd könnyen molnárkocsivá alakítható
- lapra hajtáskor mind a 4 kereke becsukódik
- kis helyen, bútor mögött, ágy alatt tárolható
- összecsukva könnyen szállítható
- a nagy igénybevételű alkatrészek nylonból, a többi műanyag alkatrész polipropilénből készült
- a váz anyaga acél, a rakodófelület alumínium
- golyóscsapágyas műanyag kerekek, gumi futófelülettel
- tömege 7,3 kg
- mérete **összecsukva: 39 x 64 x 12 cm**  
kiskocsi: 45 x 78 x 92 cm  
rakodófelület: 39 x 57 cm  
molnárkocsi:  
45 x 41 x 134 cm  
kerekek mérete:  
Ø12,6 cm és  
Ø8,7 cm



VIDEO



STANLEY

## SXWTD-PC527 ÖSSZECSUKHATÓ ACÉL KISKOCSI

- 150 kg teherbírás
- pillanatok alatt kinyitható vagy lapra hajtható
- a váz és a fogantyú acélból készült
- golyóscsapágyas kerekek
- tömege 7,8 kg
- méret:  
összecsukva: 73,5 x 47 x 23 cm  
kinyitva: 73,5 x 47 x 83 cm  
platóméret: 73,5 x 47 cm



STANLEY

## SXWTD-FT580 ÖSSZECSUKHATÓ MOLNÁRKOCSI

- 70 kg teherbírás
- pillanatok alatt kinyitható vagy lapra hajtható
- a kerekei lapra hajtáskor becsukódnak
- könnyen használható, erős gumiszinór a rakomány rögzítéséhez
- kis helyen, bútor mögött, ágy alatt tárolható
- összecsukva könnyen szállítható
- a nagy igénybevételű alkatrészek nylonból, a többi műanyag alkatrész polipropilénből készült
- a váz, a rakodófelület anyaga acél
- műanyag kerekek, gumi futófelülettel
- tömege csupán 3,9 kg
- mérete **összecsukva: 39 x 6 x 73 cm**  
kinyitva: 40 x 41 x 102 cm  
rakodófelület: 39 x 29 cm  
kerekek mérete: Ø12,7 x 4 cm

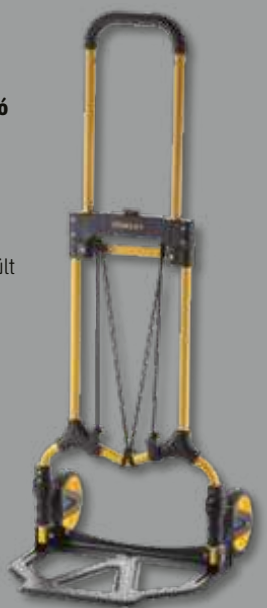

STANLEY

## SXWTD-FT584 ÖSSZECSUKHATÓ, LÉPCSÓJÁRÓ MOLNÁRKOCSI

- 60 kg teherbírás
- pillanatok alatt kinyitható vagy lapra hajtható
- a kerekei lapra hajtáskor becsukódnak
- 2 x 3 db kerék a könnyű lépcsójáráshoz, vagy küszöbök, járdakövek, egyéb akadályok leküzdéséhez
- könnyen használható, erős gumiszinór a rakomány rögzítéséhez
- kis helyen, bútor mögött, ágy alatt tárolható
- összecsukva könnyen szállítható
- a nagy igénybevételű alkatrészek nylonból, a többi műanyag alkatrész polipropilénből készült
- a váz anyaga acél, a rakodófelület alumínium
- műanyag kerekek, gumi futófelülettel
- tömege csupán 4,0 kg
- mérete **összecsukva: 39 x 6 x 73 cm**  
kinyitva: 40 x 40 x 102 cm  
rakodófelület: 39 x 27 cm  
kerekek mérete: Ø5,6 x 2,5 cm



STANLEY

## SXWTD-FT505 ÖSSZECSUKHATÓ REKESZ

- 25 kg teherbírás
- 50 liter űrtartalom
- pillanatok alatt kinyitható vagy összecsukható
- speciális csatlakozópontok miatt egymással rakásolhatók kinyitva és összecsukva is
- stabilan illeszkedik a "Flatform Truck" kiskocsi platójához
- tömege: 2 kg
- mérete **összecsukva: 56,8 x 41 x 7,5 cm**  
kinyitva: 56,8 x 41 x 27,2 cm



STANLEY





**SXECCM2FESE** KÜLTÉRI FÉM KÁBELDOB

- beépített kábelvezető / kábelfékező
- a kábel simán letekerhető, majd rögzíthető
- a kábeldob közepén az aljzatok nem fordulnak el
- masszív fém dob, talp és fogantyú
- **IP44-es védelem**
- kül- és beltéren egyaránt használható
- **H07RN-F 3G2,5 mm<sup>2</sup> kábel**
- 3000 W
- 25 m

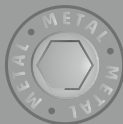
**STANLEY****KÜLTÉRI FÉM KÁBELDOB**

- beépített kábelvezető / kábelfékező
- a kábel simán letekerhető, majd rögzíthető
- a kábeldob közepén az aljzatok nem fordulnak el
- masszív fém dob, talp és fogantyú
- IP44-es védelem
- kül- és beltéren egyaránt használható
- **H07RN-F 3G1,5 mm<sup>2</sup> kábel**
- max. 3000 W

**SXECCM2FAVE**

- 40 m

**SXECCM2FASE**

- 25 m

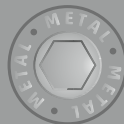
**STANLEY****SXECCCL27ARE** KÜLTÉRI KÁBELDOB

- beépített kábelvezető / kábelfékező
- a kábel simán letekerhető, majd rögzíthető
- masszív fém láb, fogantyú
- **IP44-es védelem**
- kül- és beltéren egyaránt használható
- **20 m kábel, H07RN-F 3G1,5 mm<sup>2</sup>**
- max. 3000 W

**STANLEY****BELTÉRI KÁBELDOB**

- beépített kábelvezető / kábelfékező
- a kábel simán letekerhető, majd rögzíthető
- masszív fém láb, fogantyú
- **száraz, beltéri körülményekre tervezve (IP20)**
- **H05VV-F 3G1,5 mm<sup>2</sup> kábel**
- max. 3000 W

**SXECCCL26BVE**

- 40 m

**SXECCCL26BSE**

- 25 m

**STANLEY**

**SXECCR91A3E** HOSSZABBÍTÓ LENGŐALJZATTAL

- fekete vezetékkel
- **IP44-es védelem**
- kül- és beltéren egyaránt használható
- **25 m kábel, H07RN-F 3G1,5 mm<sup>2</sup>**



**SXECCR91A1E**

- **10 m kábel, H07RN-F 3G1,5 mm<sup>2</sup>**



**STANLEY**

**SXECCR91E2E** HOSSZABBÍTÓ LENGŐALJZATTAL

- fekete vezetékkel
- 3 x 2,5 mm<sup>2</sup> vezetékkel
- **IP44-es védelem**
- kül- és beltéren egyaránt használható
- **20 m kábel, H07RN-F 3G2,5 mm<sup>2</sup>**



**STANLEY**

**SXECCR25AJE** 4-ES ELOSZTÓ KAPCSOLÓVAL, RCD DUGÓVAL

- **fokozott védelem** áramütés és elektromos tűz ellen
- fekete vezetékkel
- **IP44-es védelem**
- kül- és beltéren egyaránt használható
- **5 m kábel, H07RN-F 3G1,5 mm<sup>2</sup>**

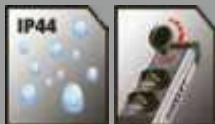

**STANLEY**

**SXECCDORAJE** 4-ES ELOSZTÓ KAPCSOLÓVAL, FELAKASZTHATÓ

- **masszív, alumínium ház**
- **kihajtható, masszív műanyag horoggal**
- jól látható sárga vezetékkel
- **IP44-es védelem**
- kül- és beltéren egyaránt használható
- **5 m kábel, H07RN-F 3G1,5 mm<sup>2</sup>**



**STANLEY**

**SXECCH2LAFE** 4-ES ELOSZTÓ KAPCSOLÓVAL, CSÍPTETŐS

- **masszív, alumínium csíptetőjével** rögzíthető asztallapra, létrára
- fekete vezetékkel
- **IP44-es védelem**
- kül- és beltéren egyaránt használható
- **3 m kábel, H07RN-F 3G1,5 mm<sup>2</sup>**



**STANLEY**

**SXECKKOEAJE** 2-ES ELOSZTÓ, ÖVCSIPESSZEL

- **masszív, alumínium ház**
- **műanyag övcsipeSSzel** rögzíthető, így az elosztó mindig könnyen elérhető
- fekete vezetékkel
- **IP44-es védelem**
- kül- és beltéren egyaránt használható
- **5 m kábel, H07RN-F 3G1,5 mm<sup>2</sup>**



**STANLEY**

# Kábeldob, elosztó, hosszabbító, kiegészítő

## HJR 400-25

### KÜLTÉRI KÁBELDOB 25 m GUMÍROZOTT VEZETÉKKEL

- túlmelegedés elleni védőkapcsolóval
- **25 m, H07RN-F 5G2,5 mm<sup>2</sup> kábel, IP44 kültéri kivitel**
- 2P+E aljzat: feltekerve max. 1200 W, 230 V  
letekerve max. 3000 W, 230 V
- 3P+N+E aljzat: feltekerve max. 3600 W, 400 V  
letekerve max. 9000 W, 400 V

**Fém talppal, gumi kábellel!**



## HJRM 10 SERIES

### KÜLTÉRI KÁBELDOB 25/50 m VEZETÉKKEL

- túlmelegedés elleni védőkapcsolóval
- fix, nem forgó aljzatokkal
- **H07RN-F 3G1,5 mm<sup>2</sup> kábel, IP44 kültéri kivitel**
- 250 V~, max. 13 A
- feltekerve max. 1000 W  
letekerve max. 3000 W

**Fém talp, fém dob, gumi kábel!**

## HJRM 10-25

- 25 m

## HJRM 10-50

- 50 m

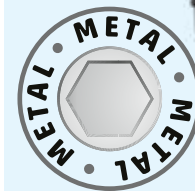

## HJR 10 SERIES

### KÁBELDOB 25/30/50 m GUMÍROZOTT VEZETÉKKEL

- használható feltekerve is
- 4 védőérintkezős aljzat takarófedéllel
- visszaállító gomb a kioldott hővédelem törléséhez
- kültéri használatra is

**Fém talppal, gumi kábellel!**



típus	vezeték, kivitel	kábelhossz	terhelhetőség
<b>HJR 10-50</b>	H07RN-F 3G1,5 mm <sup>2</sup> kábel, IP44 kültéri kivitel	50 m	250 V~ / max. 1000 W - feltekerve / max. 3000 W - letekerve
<b>HJR 10-40/1,0</b>	H05RN-F,3G1,0 mm <sup>2</sup> kábel, IP44 kültéri kivitel	40 m	250 V~ / max. 900 W - feltekerve / max. 2300 W - letekerve
<b>HJR 10-30</b>	H07RN-F 3G1,5 mm <sup>2</sup> kábel, IP44 kültéri kivitel	30 m	250 V~ / max. 1000 W - feltekerve / max. 3000 W - letekerve
<b>HJR 10-25/1,0</b>	H05RR-F 3G1,0 mm <sup>2</sup> kábel, IP44 kültéri kivitel	25 m	250 V~ / max. 900 W - feltekerve / max. 2300 W - letekerve
<b>HJR 10-25/2,5</b>	H05RR-F 3G2,5 mm <sup>2</sup> kábel, IP44 kültéri kivitel	25 m	250 V~ / max. 1300 W - feltekerve / max. 3600 W - letekerve



### HJR 25-3

#### KÁBELDOB 22 + 3 m GUMÍROZOTT VEZETÉKKEL

Olyan esetekben ajánljuk, amikor szükséges az IP44-es kültéri, fröccsenő víz elleni védelem, és a kábeldobot nem kívánjuk a működtetett berendezés közelében használni.

- **H05RR-F 3G1,5 mm<sup>2</sup> kábel, IP44 kültéri kivitel**
- **22 + 3 méter vezeték** a nagy, ill. a kicsi felcsévélő dobon
- egyenes dugó és lengő aljzat
- visszaállító gomb a kioldott hővédelem törléséhez
- 250 V~ / max. 1000 W - feltekerve / max. 3500 W - letekerve

**Fém talppal, gumi kábellel!**



### HJR 24-30

#### KÁBELDOB 27+3 M VEZETÉKKEL

Olyan esetekben ajánljuk, amikor nem akarjuk magát a kábeldobot a működtetni kívánt berendezés közelében elhelyezni.

- **H05VV-F 3G1,0 mm<sup>2</sup> kábel, IP20 kivitel**
- 27 + 3 méter vezeték a nagy, ill. a kicsi felcsévélő dobon
- 250 V~ / max. 900 W - feltekerve / max. 2300 W - letekerve
- pipa alakú dugó és egyenes lengő aljzat
- visszaállító gomb a kioldott hővédelem törléséhez

**Fém talppal!**



### HJR 4-50

#### KÁBELDOB 25/40/50 M VEZETÉKKEL

- használható feltekerve is
- pipa alakú dugó, 4 védőérintkezős aljzat
- visszaállító gomb a kioldott hővédelem törléséhez
- **H05VV-F 3G1,5 mm<sup>2</sup> kábel, IP20 kivitel**
- 50 m vezetékkel
- 250 V~ / max. 1000 W - feltekerve / max. 3000 W - letekerve

**Fém talppal!**



### HJR 4-40

- **H05VV-F 3G1,0 mm<sup>2</sup> kábel, IP20 kivitel**
- 40 m vezetékkel
- 250 V~ / max. 900 W - feltekerve / max. 2300 W - letekerve

### HJR 4-25

- **H05VV-F 3G1,0 mm<sup>2</sup> kábel, IP20 kivitel**
- 25 m vezetékkel
- 250 V~ / max. 900 W - feltekerve / max. 2300 W - letekerve

### HJR 4-25/1,5

- **H05VV-F 3G1,5 mm<sup>2</sup> kábel, IP20 kivitel**
- 25 m vezetékkel
- 250 V~ / max. 1000 W feltekerve max. 3000 W letekerve

### HJR 10-15

#### KÁBELDOB 15 m GUMÍROZOTT VEZETÉKKEL

- **H05RR-F 3G1,0 mm<sup>2</sup> kábel, IP44 kültéri kivitel**
- 250 V~ / max. 1000 W - feltekerve / max. 2300 W - letekerve
- 4 védőérintkezős aljzat takarófedéllel
- visszaállító gomb a kioldott hővédelem törléséhez
- kültéri használatra is

**Műanyag tartóval!**



### HJR 3-20

#### KÁBELDOB 20 M VEZETÉKKEL

- **H05VV-F 3G1,0 mm<sup>2</sup> kábel, IP20 kivitel**
- 250 V~ / max. 1000 W - feltekerve / max. 2300 W - letekerve
- pipa alakú dugó, 4 védőérintkezős aljzat
- visszaállító gomb a kioldott hővédelem törléséhez

**Műanyag tartóval!**



### HJR 3-10

#### KÁBELDOB 10 M VEZETÉKKEL

- **H05VV-F 3G1,0 mm<sup>2</sup> kábel, IP20 kivitel**
- 250 V~ / max. 900 W - feltekerve / max. 2300 W - letekerve
- pipa alakú dugó, 4 védőérintkezős aljzat
- visszaállító gomb a kioldott hővédelem törléséhez

**Műanyag tartóval!**



## NV 8V3 SERIES KÜLTÉRI HOSSZABBÍTÓ

- AT-N07V3V3-F 3G1,5 mm<sup>2</sup> vezetékkel
- akár -35°C-ig hajlékony
- mechanikailag jól terhelhető, kopásálló
- olaj és UV-álló
- IP44 védelem
- 230V~/max. 16 A / max. 3680 W



típus	kábelhossz
<b>NV 8V3-25</b>	25 m
<b>NV 8V3-15</b>	15 m

## NV 4 SERIES KÉTERES HOSSZABBÍTÓ

- száraz körülmények között használható (IP20)
- H05VV-F 2 x 1,5 mm<sup>2</sup> vezeték
- 250V~/16 A / 3680 W
- kizárólag földelést nem igénylő készülékekhez alkalmazható



típus	kábelhossz
<b>NV 4-10/OR/1,5</b>	10 m
<b>NV 4-20/OR/1,5</b>	20 m

## NV 12 SERIES EURO KÉTERES HOSSZABBÍTÓ

- 5 m H03VH2-F 2x0,75 mm<sup>2</sup> kábel
- 250V~/2,5 A / max. 575 W



típus	szín
<b>NV 12-5/WH</b>	fehér
<b>NV 12-5/BK</b>	fekete

## NV CR VEZETÉKRENDEZŐ HOSSZABBÍTÓKHOZ



## NV 7 SERIES HOSSZABBÍTÓ

- H07RN-F 3G1,5 mm<sup>2</sup> kábel, IP44 kültéri kivitel
- zárófedél az aljzaton



típus	vezeték, kivitel	kábelhossz
<b>NV 7-10/GY</b>	250 V~/16 A / 3500 W	10 m
<b>NV 7-20/GY</b>	250 V~/16 A / 3500 W	20 m
<b>NV 7-30/GY</b>	250 V~/16 A / 3500 W	30 m

## NV 2 SERIES HOSSZABBÍTÓ

- pipa alakú dugó és egyenes lengő aljzat
- 250V~/16 A / 3680 W

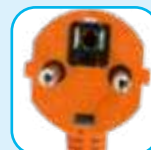

kép	típus	vezeték, kivitel	kábelhossz	szín
1	<b>NV 2-3/WH/1,5</b>	H05WV-F 3G1,5 mm <sup>2</sup> kábel, IP20	3 m	fehér
1	<b>NV 2-5/WH/1,5</b>	H05WV-F 3G1,5 mm <sup>2</sup> kábel, IP20	5 m	fehér
2	<b>NV 2-5/OR/1,5</b>	H05WV-F 3G1,5 mm <sup>2</sup> kábel, IP20	5 m	narancs
3	<b>NV 2-5/GR/1,5</b>	H05WV-F 3G1,5 mm <sup>2</sup> kábel, IP20	5 m	zöld
1	<b>NV 2-10/WH/1,5</b>	H05WV-F 3G1,5 mm <sup>2</sup> kábel, IP20	10 m	fehér
2	<b>NV 2-10/OR/1,5</b>	H05WV-F 3G1,5 mm <sup>2</sup> kábel, IP20	10 m	narancs
3	<b>NV 2-10/GR/1,5</b>	H05WV-F 3G1,5 mm <sup>2</sup> kábel, IP20	10 m	zöld
1	<b>NV 2-20/WH/1,5</b>	H05WV-F 3G1,5 mm <sup>2</sup> kábel, IP20	20 m	fehér
2	<b>NV 2-20/OR/1,5</b>	H05WV-F 3G1,5 mm <sup>2</sup> kábel, IP20	20 m	narancs
1	<b>NV 2-30/WH/1,5</b>	H05WV-F 3G1,5 mm <sup>2</sup> kábel, IP20	30 m	fehér
2	<b>NV 2-30/OR/1,5</b>	H05WV-F 3G1,5 mm <sup>2</sup> kábel, IP20	30 m	narancs

## NVO 05K SERIES

### HÁLÓZATI ELOSZTÓ, KAPCSOLÓS

- 5 aljzat gyermekvédelemmel ellátva
- **IP44 kültéri kivitel**
- 250 V~ / 50 Hz / **16 A / 3500 W**
- alkalmas kültéri készülékek biztonságos használatára
- zárófedél minden aljzathoz
- masszív, tömör gumikábel



típus	vezeték	kábelhossz
<b>NVO 05K/BK</b>	H05RR-F 3G1,0 mm <sup>2</sup> kábel	1,5 m
<b>NVO 05K-5/BK/1,5</b>	H05RR-F 3G1,5 mm <sup>2</sup> kábel	5 m

## NVO 03K SERIES

### HÁLÓZATI ELOSZTÓ, KAPCSOLÓS

- 3 aljzat gyermekvédelemmel ellátva
- **IP44 kültéri kivitel**
- 250 V~ / 50 Hz / **16 A / 3500 W**
- alkalmas kültéri készülékek biztonságos használatára
- zárófedél minden aljzathoz
- masszív, tömör gumikábel



típus	vezeték	kábelhossz
<b>NVO 03K/BK</b>	H05RR-F 3G1,0 mm <sup>2</sup> kábel	1,5 m
<b>NVO 03K-5/BK/1,5</b>	H05RR-F 3G1,5 mm <sup>2</sup> kábel	5 m

## NVL 4-5/BK/1,5

### LESZÚRHATÓ KÜLTÉRI ELOSZTÓ

- **4 aljzat gyermekvédelemmel ellátva**
- alkalmas kültéri készülékek biztonságos használatára
- záró fedél minden aljzathoz
- masszív, tömör gumikábel
- IP44 kültéri kivitel
- 5 m **H07RN-F 3G1,5 mm<sup>2</sup>** kábel
- 250 V~/50 Hz / 16 A / **max. 3680 W**



## NVT 06K USB/WH

### TÚLFESZÜLTSGVÉDETT HÁLÓZATI ELOSZTÓ, USB TÖLTŐALJZATOKKAL

- **6 aljzat gyermekvédelemmel ellátva**
- alkalmas háztartási IT készülékek védelmére
- **túlfeszültségvédelem 4 kV-ig**
- **USB töltőaljzatok**, 5 V~/ max 2,1 A
- világító főkapcsoló
- felakasztható, beltéri kivitel
- 1,4 m **H05VV-F 3G1,5 mm<sup>2</sup>**
- 250 V~/ 50 Hz / max. 16 A / **max. 3680 W**

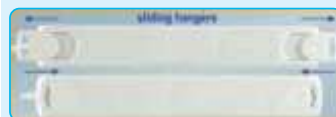

## NVT SERIES

### TÚLFESZÜLTSGVÉDETT HÁLÓZATI ELOSZTÓ, KAPCSOLÓS

- gyermekvédelemmel ellátott aljzatok
- **H05VV-F 3G1,5 mm<sup>2</sup> kábel, IP20 kivitel**
- alkalmas háztartási készülékek védelmére
- **túlfeszültségvédelem 4500 A-ig**
- kapcsoló
- 250 V~/ 50 Hz / **16 A / 3500 W**



típus	aljzatok száma	kábelhossz
<b>NVT 04K/WH</b>	4	1,5 m
<b>NVT 06K/WH</b>	6	1,5 m

## NVP SERIES

### TÚLFESZÜLTSGVÉDETT HÁLÓZATI ELOSZTÓ, KAPCSOLÓS

- gyermekvédelemmel ellátott aljzatok
- **H05VV-F 3G1,5 mm<sup>2</sup> kábel, IP20 kivitel**
- alkalmas háztartási készülékek védelmére
- **túlfeszültségvédelem 4500 A-ig**
- kapcsoló
- 250 V~/ 50 Hz / **16 A / 3500 W**
- **falra akasztható kivitel**



típus	aljzatok száma	kábelhossz
<b>NVP 03K/WH</b>	3	2 m
<b>NVP 06K/WH</b>	6	2 m



**NVT 4K SERIES****TÚLFESZÜLTSGVÉDETT  
HÁLÓZATI ELOSZTÓ**

- 4 aljzat gyermekvédelemmel ellátva
- alkalmas háztartási készülékek védelmére
- **túlfeszültségvédelem 3 kV-ig**
- világító főkapcsoló
- felakasztható vagy kábelkötegelővel is rögzíthető elosztó

**NVT 4K/BK**

- 1,5 m H05VV-F 3G1,0 mm<sup>2</sup> vezetékkel
- 230V~ / 50 Hz / 16 A / 3680 W

**NVT 4K-3/BK**

- 3 m H05VV-F 3G1,5 mm<sup>2</sup> vezetékkel
- 230V~ / 50 Hz / 16 A / 3680 W

**NVT 6K SERIES****TÚLFESZÜLTSGVÉDETT  
HÁLÓZATI ELOSZTÓ**

- 6 aljzat gyermekvédelemmel ellátva
- alkalmas háztartási készülékek védelmére
- **túlfeszültségvédelem 3 kV-ig**
- világító főkapcsoló
- felakasztható vagy kábelkötegelővel is rögzíthető elosztó

**NVT 6K/BK**

- 1,5 m H05VV-F 3G1,0 mm<sup>2</sup> vezetékkel
- 230V~ / 50 Hz / 16 A / 3680 W

**NVT 6K-3/BK**

- 3 m H05VV-F 3G1,5 mm<sup>2</sup> vezetékkel
- 230V~ / 50 Hz / 16 A / 3680 W

**NVE 3/USB****SÜLLYESZTETT ELOSZTÓ  
USB TÖLTŐALJZATOKKAL**

- 3 földelt aljzat gyermekvédelemmel ellátva
- **asztalba, munkalapba építhető, süllyeszthető**
- kizárólag száraz, beltéri körülmények között használható
- 1,4 m vezeték hossz
- **2 x USB töltőaljzat:**  
5 V<sup>==</sup> / 2,4 A TOTAL, max. 12 W
- 230V~ / 50 Hz / max. 16 A / max. 3680 W

**NV 4 WIFI****SMART ELOSZTÓ****A 4 db földelt aljzat külön-külön is vezérelhető TUYA (WiFi) alkalmazáson keresztül.**

- 4 db földelt aljzat (230V~ / max. 16 A / max. 3680 W)
- 4 db USB töltőaljzat (5 V<sup>==</sup> / total 4800 mA)
- 1,5 m H05VV-F 3G1,5 mm<sup>2</sup> csatlakozóvezeték

**NV41USB****TÁLCÁS, USB-S ELOSZTÓ****A fali aljzathoz csatlakoztatott elosztóhoz alulra és felülre tárolótálcák rögzíthetők.**

- 90°-kal elfordítható csatlakozódugó - így minden fali aljzathoz csatlakoztatható
- 4 db földelt aljzat (230V~ / max. 16 A / max. 3680 W)
- 4 db USB töltőaljzat (5 V<sup>==</sup> / total 1900 mA)

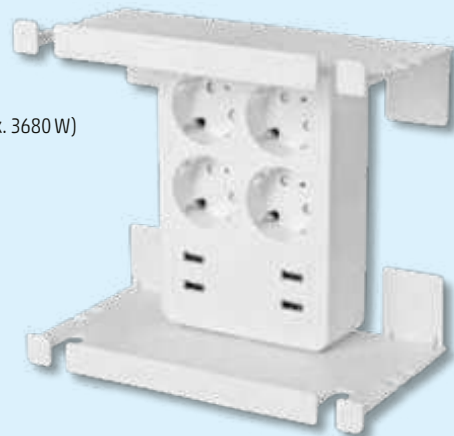
**1402RD/DEEUPC****POWERCUBE EXTENDED USB**

- 4 x földelt aljzat gyermekvédelemmel ellátva, 2 db USB aljzat
- USB port táblagépek, okostelefonok töltésére
- **a dugók nem akadnak össze**
- kompakt design
- **1,5 m kábel**
- 2 x USB töltőaljzat: 5 V<sup>==</sup> / 2,1 A
- teljesítmény: max. 3680 W / USB: max. 2,1 A



red dot design award

**1202GN/DEOUPC****POWERCUBE ORIGINAL USB**

- 4 x földelt aljzat, 2 db USB aljzat gyermekvédelemmel ellátva
- USB port táblagépek, okostelefonok töltésére
- **a dugók nem akadnak össze**
- kompakt design
- 2 x USB töltőaljzat: 5 V<sup>==</sup> / 2,1 A MAX
- teljesítmény: max. 3680 W / USB: max. 2,1 A



red dot design award

## NVK SERIES

### HÁLÓZATI ELOSZTÓ, KAPCSOLÓS

- gyermekvédelemmel ellátott aljzatok
- külön kapcsolható aljzatok
- 250 V~ / **16 A / 3500 W**
- teljes feszültségmentesítés a főkapcsolóval
- visszaállító gomb a kioldott hővédelem törléséhez

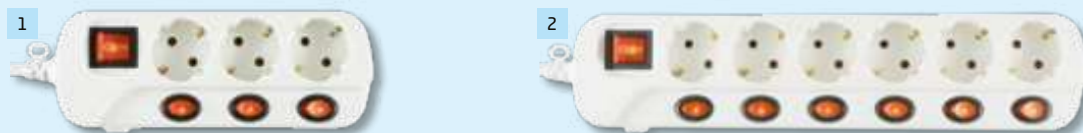

kép	típus	aljzatok száma	kábel	kábelhossz	szín
1	<b>NVK 03K/WH</b>	3	H05VV-F, 3G1,0 mm <sup>2</sup>	1,5 m	fehér
1	<b>NVK 03K-3/WH/1,5</b>	3	H05VV-F, 3G1,5 mm <sup>2</sup>	3 m	fehér
2	<b>NVK 06K/WH</b>	6	H05VV-F, 3G1,0 mm <sup>2</sup>	1,5 m	fehér
2	<b>NVK 06K-3/WH/1,5</b>	6	H05VV-F, 3G1,5 mm <sup>2</sup>	3 m	fehér

## PNV SERIES

### HÁLÓZATI ELOSZTÓ, KAPCSOLÓS

- gyermekvédelemmel ellátott aljzatok
- **H05VV-F 3G1,0 mm<sup>2</sup> kábel, IP20 kivitel**
- 250 V~ / **16 A / 3500 W**
- felakasztható keret

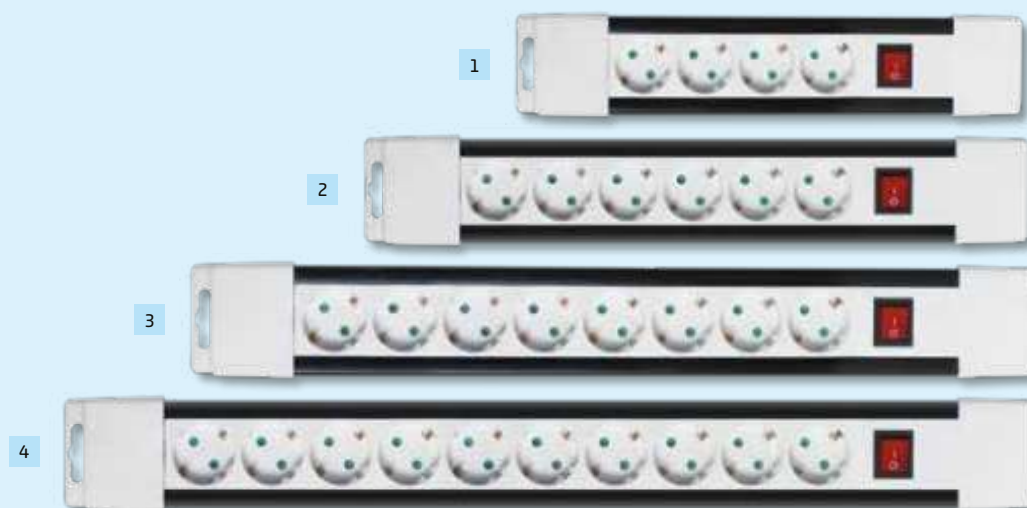

kép	típus	aljzatok száma	kábel	kábelhossz	szín
1	<b>PNV 04K/WH</b>	4	H05VV-F 3G1,0 mm <sup>2</sup>	2 m	fehér
2	<b>PNV 06K/WH</b>	6	H05VV-F 3G1,0 mm <sup>2</sup>	2 m	fehér
3	<b>PNV 08K/WH</b>	8	H05VV-F 3G1,0 mm <sup>2</sup>	2 m	fehér
4	<b>PNV 10K/WH</b>	10	H05VV-F 3G1,0 mm <sup>2</sup>	2 m	fehér

## NV TK SERIES

### TALPKAPCSOLÓS ELOSZTÓ VILÁGÍTÓ KAPCSOLÓVAL

- gyermekvédelemmel ellátott aljzatok
- 250 V~ / 16 A / 3500 W



kép	típus	aljzatok száma	kábel	kábelhossz	szín
1	<b>NV 06TK/WH</b>	6	H05VV-F 3G1,0 mm <sup>2</sup>	1,5 m	fehér
1	<b>NV 06TK-5/WH/1,5</b>	6	H05VV-F 3G1,5 mm <sup>2</sup>	5 m	fehér
2	<b>NV 04TK/WH</b>	4	H05VV-F 3G1,0 mm <sup>2</sup>	1,5 m	fehér
2	<b>NV 04TK-5/WH/1,5</b>	4	H05VV-F 3G1,5 mm <sup>2</sup>	5 m	fehér

**NV XK SERIES**

**HÁLÓZATI ELOSZTÓ, KAPCSOLÓS**

- gyermekvédelemmel ellátott aljzatok
- **H05VV-F 3G** kábel, **IP20** kivitel
- 250V~ / **16 A** / **3500 W**
- **kétpólusú kapcsolóval**



kép	típus	aljzatok száma	kábel	kábelhossz	szín
1	<b>NV 3K/BK</b>	3	H05VV-F 3G1,0 mm <sup>2</sup>	1,5 m	fekete
2	<b>NV 03K/WH</b>	3	H05VV-F 3G1,0 mm <sup>2</sup>	1,5 m	fehér
2	<b>NV 3K/WH</b>	3	H05VV-F 3G1,0 mm <sup>2</sup>	1,5 m	fehér
2	<b>NV 3K/WH/1,5</b>	3	H05VV-F 3G1,5 mm <sup>2</sup>	1,5 m	fehér
1	<b>NV 3K-3/BK/1,5</b>	3	H05VV-F 3G1,5 mm <sup>2</sup>	3 m	fekete
3	<b>NV 3K-3/GR/1,5</b>	3	H05VV-F 3G1,5 mm <sup>2</sup>	3 m	zöld
2	<b>NV 3K-3/WH/1,5</b>	3	H05VV-F 3G1,5 mm <sup>2</sup>	3 m	fehér
3	<b>NV 3K-5/GR/1,5</b>	3	H05VV-F 3G1,5 mm <sup>2</sup>	5 m	zöld
2	<b>NV 3K-5/WH/1,5</b>	3	H05VV-F 3G1,5 mm <sup>2</sup>	5 m	fehér
2	<b>NV 3K-10/WH/1,5</b>	3	H05VV-F 3G1,5 mm <sup>2</sup>	10 m	fehér
4	<b>NV 4K/WH</b>	4	H05VV-F 3G1,0 mm <sup>2</sup>	1,5 m	fehér
4	<b>NV 4K-3/WH/1,5</b>	4	H05VV-F 3G1,5 mm <sup>2</sup>	3 m	fehér
5	<b>NV 5K/WH</b>	5	H05VV-F 3G1,0 mm <sup>2</sup>	1,5 m	fehér
5	<b>NV 5K-3/WH/1,5</b>	5	H05VV-F 3G1,5 mm <sup>2</sup>	3 m	fehér
6	<b>NV 6K/BK</b>	6	H05VV-F 3G1,0 mm <sup>2</sup>	1,5 m	fekete
7	<b>NV 6K/WH</b>	6	H05VV-F 3G1,0 mm <sup>2</sup>	1,5 m	fehér
7	<b>NV 6K/WH/1,5</b>	6	H05VV-F 3G1,5 mm <sup>2</sup>	1,5 m	fehér
6	<b>NV 6K-3/BK/1,5</b>	6	H05VV-F 3G1,5 mm <sup>2</sup>	3 m	fekete
8	<b>NV 6K-3/GR/1,5</b>	6	H05VV-F 3G1,5 mm <sup>2</sup>	3m	zöld
7	<b>NV 6K-3/WH/1,5</b>	6	H05VV-F 3G1,5 mm <sup>2</sup>	3 m	fehér
8	<b>NV 6K-5/GR/1,5</b>	6	H05VV-F 3G1,5 mm <sup>2</sup>	5 m	zöld
7	<b>NV 6K-5/WH/1,5</b>	6	H05VV-F 3G1,5 mm <sup>2</sup>	5 m	fehér
7	<b>NV 6K-10/WH/1,5</b>	6	H05VV-F 3G1,5 mm <sup>2</sup>	10 m	fehér
9	<b>NV 17/WH</b>	3 x védőérintkezős aljzat - 4 x EURO aljzat	H05VV-F 3G1,0 mm <sup>2</sup>	1,5 m	fehér



**NV SERIES**

**HÁLÓZATI ELOSZTÓ**

- gyermekvédelemmel ellátott aljzatok  
- **H05VV-F 3G** kábel, **IP20** kivitel  
250 V~ / **16 A** / **3500 W**

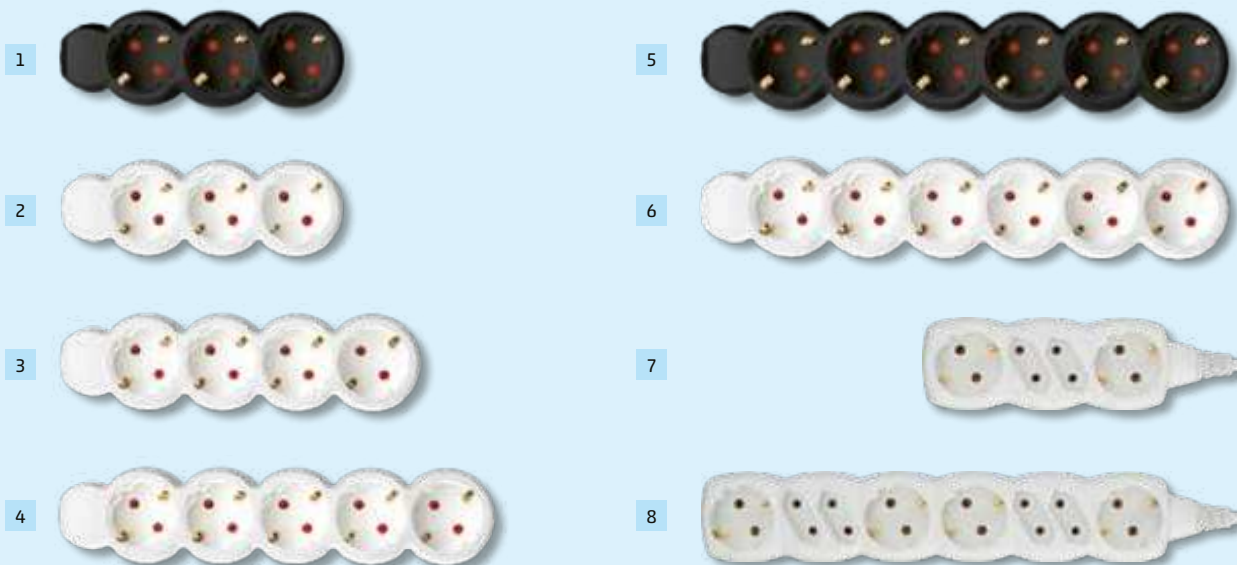

kép	típus	aljzatok száma	kábel	kábelhossz	szín
1	<b>NV 3/BK</b>	3	3 x 1,0 mm <sup>2</sup>	1,5 m	fekete
2	<b>NV 3/WH</b>	3	3 x 1,0 mm <sup>2</sup>	1,5 m	fehér
1	<b>NV 3-3/BK/1,5</b>	3	3 x 1,5 mm <sup>2</sup>	3 m	fekete
2	<b>NV 3-3/WH/1,5</b>	3	3 x 1,5 mm <sup>2</sup>	3 m	fehér
2	<b>NV 3-5/WH/1,5</b>	3	3 x 1,5 mm <sup>2</sup>	5 m	fehér
3	<b>NV 4/WH</b>	4	3 x 1,0 mm <sup>2</sup>	1,5 m	fehér
3	<b>NV 4-3/WH/1,5</b>	4	3 x 1,5 mm <sup>2</sup>	3 m	fehér
4	<b>NV 5/WH</b>	5	3 x 1,0 mm <sup>2</sup>	1,5 m	fehér
4	<b>NV 5-3/WH/1,5</b>	5	3 x 1,5 mm <sup>2</sup>	3 m	fehér
5	<b>NV 6/BK</b>	6	3 x 1,0 mm <sup>2</sup>	1,5 m	fekete
6	<b>NV 6/WH</b>	6	3 x 1,0 mm <sup>2</sup>	1,5 m	fehér
5	<b>NV 6-3/BK/1,5</b>	6	3 x 1,5 mm <sup>2</sup>	3 m	fekete
6	<b>NV 6-3/WH/1,5</b>	6	3 x 1,5 mm <sup>2</sup>	3 m	fehér
6	<b>NV 6-5/WH/1,5</b>	6	3 x 1,5 mm <sup>2</sup>	5 m	fehér
7	<b>NV 14/WH</b>	2 x védőérintkezős aljzat - 2 x EURO aljzat	3 x 1,0 mm <sup>2</sup>	1,5 m	fehér
7	<b>NV 14-3/WH/1,5</b>	2 x védőérintkezős aljzat - 2 x EURO aljzat	3 x 1,5 mm <sup>2</sup>	3 m	fehér
8	<b>NV 18/WH</b>	4 x védőérintkezős aljzat - 4 EURO aljzat	3 x 1,0 mm <sup>2</sup>	1,5 m	fehér



**NV 4E SERIES** **EURO HÁLÓZATI ELOSZTÓ**

- 4 EURO aljzat gyermekvédelemmel ellátva  
- **H05VVH2-F 2 x 0,75 mm<sup>2</sup>**  
- 250 V~ / **4 x 2,5 A** / **2300 W**

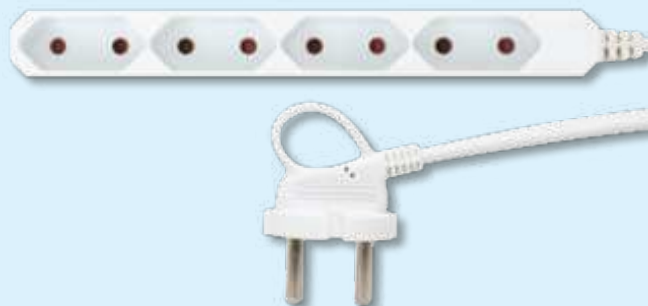

**NV 4E-3/WH**

- 3 m

**NV 4E-5/WH**

- 5 m

## KNV 04

### SZERELHETŐ KONYHAI ELOSZTÓ

- 4 földelt aljzat gyermekvédelemmel ellátva
- **rozsdamentes acél**
- vízszintesen vagy függőlegesen falra, sarokba, pultra, felső szekrény alá rögzíthető
- rögzítés öntapadós tépőzárral, vagy csavarokkal (csavar nem tartozék)
- méret: 5,8 x 28,2 x 10,5 cm
- 250 V~ / 50 Hz / **max. 16 A / max. 3680 W**
- Kizárólag 3 x 1,5 mm<sup>2</sup> vezetékkel szerelhető!



## KNV 03/USB

### SZERELHETŐ KONYHAI ELOSZTÓ USB ALJZATOKKAL

- 3 földelt aljzat gyermekvédelemmel ellátva
- **rozsdamentes acél**
- vízszintesen vagy függőlegesen falra, sarokba, pultra, felső szekrény alá rögzíthető
- rögzítés öntapadós tépőzárral, vagy csavarokkal (csavar nem tartozék)
- **2 x USB: 5 V~ / max. 2,4 A TOTAL**
- méret: 5,8 x 28,2 x 10,5 cm
- 250 V~ / 50 Hz / **max. 16 A / max. 3680 W**
- Kizárólag 3 x 1,5 mm<sup>2</sup> vezetékkel szerelhető!



## HÁLÓZATI ELOSZTÓ, SZERELHETŐ

- gyermekvédelemmel ellátott aljzatok
- 250 V~ / **16 A / 3500 W**
- földelt aljzatok
- **a kapcsoló nélküli elosztók falra akaszthatóak**
- kizárólag 3 x 1,5 mm<sup>2</sup> vezetékkel szerelhető

kép	típus	aljzatok száma	szín
1	<b>NV 03</b>	3	fehér
2	<b>NV 04</b>	4	fehér
3	<b>NV 05</b>	5	fehér
4	<b>NV 06</b>	6	fehér
5	<b>NV 03K</b>	3, kapcsolóval	fehér
6	<b>NV 06K</b>	6, kapcsolóval	fehér

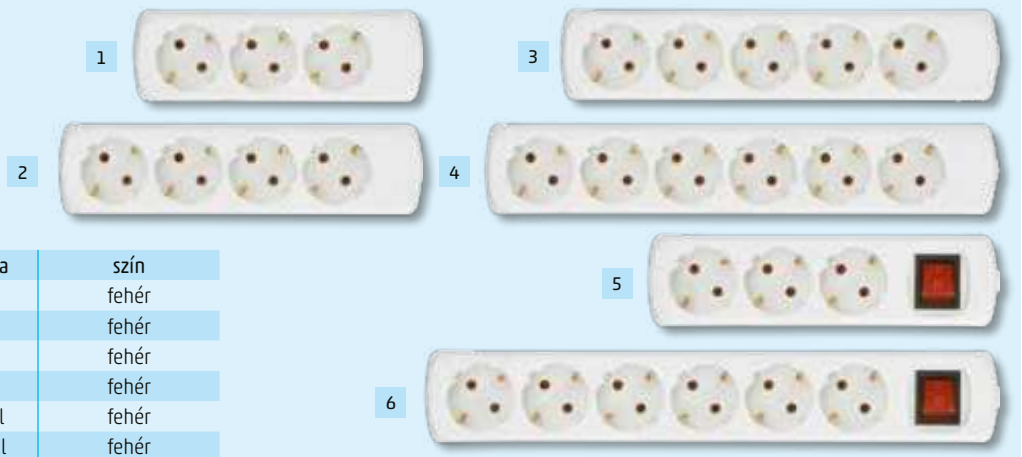

## NVK 1/WH

### HÁLÓZATI ALJZAT, KAPCSOLÓS

- gyermekvédelemmel ellátva
- alkalmas hálózati készülékek be- és kikapcsolására
- **beltéri kivitel (IP20)**
- 250 V~ / 50 Hz / **16 A / 3680 W**
- csak a csatlakozódugó kihúzásával feszültségmentes



## NVK 3/WH

### HÁLÓZATI ELOSZTÓ, KAPCSOLÓS

- 3 aljzat gyermekvédelemmel ellátva
- alkalmas hálózati készülékek be- és kikapcsolására
- 2 EURO + 1 földelt aljzat
- **beltéri kivitel (IP20)**
- 250 V~ / 50 Hz / **16 A / 3680 W**
- csak a csatlakozódugó kihúzásával feszültségmentes



## TPF 3K

### ALJZATONKÉNT KAPCSOLÓS ELOSZTÓ

- alkalmas hálózati készülékek be- és kikapcsolásához
- 3 db földelt aljzat
- aljzatonként külön egypólusú kapcsolóval
- 250 V~ / 50 Hz / **16 A / 3680 W**
- a készülék csak akkor feszültségmentes, ha a csatlakozódugó ki van húzva az áramforrásból



## NVT 1/WH

### HÁLÓZATI ALJZAT, TÚLFESZÜLTÉS-VÉDELEM

- gyermekvédelemmel ellátva
- alkalmas háztartási készülékek védelmére
- **túlfeszültségvédelem 4500 A-ig**
- **beltéri kivitel (IP20)**
- 250 V~ / 50 Hz / 16 A / 3680 W



## NVKO 1

### HÁLÓZATI ALJZAT, KAPCSOLÓS, KÜLTÉRI

- alkalmas hálózati készülékek be- és kikapcsolására
- gyermekvédelemmel ellátva
- egypólusú kapcsolóval
- **kültéri kivitel (IP44)**
- 250 V~ / **16 A / max. 3680 W**
- csak a csatlakozódugó kihúzásával feszültségmentes



### TPF-26/GR

#### HÁLÓZATI ELOSZTÓ T-ALAKÚ

- 3 földelt aljzat gyermekvédelemmel ellátva
- 250 V~ / max. 16 A / max. 3680 W
- zöld



### TPF-36

#### FÖLDELT HÁLÓZATI T-ELOSZTÓ

- 3 földelt aljzat gyermekvédelemmel ellátva
- 250 V~ / max. 16 A / max. 3680 W



### NV 131/WH

#### 2xEURO + FÖLDELT HÁLÓZATI ELOSZTÓ

- 1 földelt + 2 EURO aljzat gyermekvédelemmel ellátva
- 250 V~ / max. 16 A / max. 3680 W



### TPF-26

#### HÁLÓZATI ELOSZTÓ T-ALAKÚ

- 3 földelt aljzat gyermekvédelemmel ellátva
- 250 V~ / max. 16 A / max. 3680 W
- fehér



### NV 13/WH

#### HÁLÓZATI ELOSZTÓ, 3 ALJZAT

- 1 védőérintkezős aljzat gyermekvédelemmel ellátva (250 V~ / 16 A / 3680 W)
- 2 EURO aljzat (250 V~ / 2 x 2,5 A / 2 x 500 W)
- össz. max.: 250 V~ / 16 A / 3500 W



### NV 23/WH

#### HÁLÓZATI ELOSZTÓ

- 3 EURO aljzat gyermekvédelemmel ellátva
- 250 V~ / 3 x 2,5 A / 3 x 500 W



### TPF-26/BK

#### HÁLÓZATI ELOSZTÓ T-ALAKÚ

- 3 földelt aljzat gyermekvédelemmel ellátva
- 250 V~ / max. 16 A / max. 3680 W
- fekete

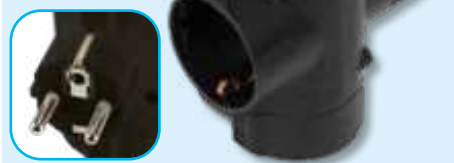

### NV 24/WH

#### HÁLÓZATI ELOSZTÓ

- 4 EURO aljzat gyermekvédelemmel ellátva
- 250 V~ / 4 x 2,5 A / 4 x 500 W

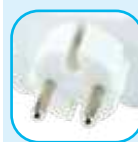

### NV 1/WH

#### HÁLÓZATI ELOSZTÓ

- 2 EURO aljzat gyermekvédelemmel ellátva
- 250 V~ / 2 x 2,5 A / 2 x 500 W



### NV 22

#### HÁLÓZATI ELOSZTÓ

- 2 földelt aljzat gyermekvédelemmel ellátva
- 250 V~ / max. 16 A / max. 3680 W



### NV 22-90

#### HÁLÓZATI ELOSZTÓ

- 2 földelt, 90°-ban elfordított aljzat gyermekvédelemmel ellátva
- 250 V~ / max. 16 A / max. 3680 W



#### GYERMEKVÉDŐ HÁLÓZATI AJZATBA

- minden védőérintkezős aljzatban alkalmazható
- megakadályozza a közvetlen kontaktust a feszültség alatt álló részekkel
- 6 db/csomag

6 X

### NV 10

- fehér



### NV 10T

- átlátszó

6 X





**NV FP 2****FÖDELTEL CSATLAKOZÓ-  
DUGÓ, EXTRA LAPOS**

- 250 V~ / max. 16 A /  
max. 3680 W

**0795S****FÖDELTEL DUGVILLA  
VILÁGÍTÓ KAPCSOLÓVAL**

- fehér  
- 250 V~ / max. 16 A /  
max. 3680 W

**NV 1K****ZSINÓRKÖZI 1 PÓLUSÚ KAPCSOLÓ**

- max. 4 A  
- 2 x 0,75 mm<sup>2</sup>  
- **beltéri használatra**  
- kizárólag  
lámpatestekhez  
- Bekötését csak  
szakember  
végezheti!  
- 250 V~ / 50 Hz /  
max. 4 A / max. 920 W  
- H03VWH2-F, 2 x 0,75 mm<sup>2</sup>



**NV 1K/WH** - fehér  
**NV 1K/BK** - fekete

**NED 1****FÖDELTEL DUGVILLA  
EGYENES KÁBELVEZETÉSSEL**

- rugalmas törésgátlóval  
- 250 V~ / max. 16 A /  
max. 3680 W

**NED 1/WH** - fehér  
**NED 1/BK** - fekete

**NPD 1****FÖDELTEL DUGVILLA  
OLDALSÓ KÁBELVEZETÉSSEL**

- rugalmas törésgátlóval  
- 250 V~ / max. 16 A /  
max. 3680 W

**NPD 1/WH** - fehér  
**NPD 1/BK** - fekete

**NEA 1****FÖDELTEL ALJZAT  
EGYENES KÁBELVEZETÉSSEL**

- gyermekvédelemmel  
ellátva  
- rugalmas törésgátlóval  
- 250 V~ / max. 16 A /  
max. 3680 W

**NEA 1/WH** - fehér  
**NEA 1/BK** - fekete

**NGD 01****FÖDELTEL DUGVILLA  
EGYENES KÁBELVEZETÉSSEL**

- **kül- és beltéren** is használható  
- 250 V~ / max. 16 A /  
max. 3680 W

**NGD 03****FÖDELTEL DUGVILLA  
EGYENES KÁBELVEZETÉSSEL**

- **kül- és beltéren** is  
használható  
- 250 V~ / max. 16 A /  
max. 3680 W

**NGD 02****FÖDELTEL DUGVILLA  
45°-OS KÁBELVEZETÉSSEL**

- **kül- és beltéren** is használható  
- 250 V~ / max. 16 A / max. 3680 W

**0142H****FÖDELTEL DUGVILLA  
KÖZÉPSŐ KÁBELVEZETÉSSEL**

- 10 A

**NGA 01****FÖDELTEL ALJZAT  
45°-OS KÁBELVEZETÉSSEL**

- gyermekvédelemmel ellátva  
- **kül- és beltéren** is használható  
- 250 V~ / max. 16 A / max. 3680 W

**NGA 02****FÖDELTEL DUPLA ALJZAT  
EGYENES KÁBELVEZETÉSSEL**

- gyermekvédelemmel ellátva  
- **kül- és beltéren** is használható  
- 250 V~ / max. 16 A / max. 3680 W



## N 1-2WH/VDE

### HÁLÓZATI CSATLAKOZÓKÁBEL

- H03VVH2-F 2x0,75 mm<sup>2</sup>
- 250 V~ / 50 Hz / max. 2,5 A / max. 500 W
- 2 m
- fehér



## N 2K-2/WH

### HÁLÓZATI CSATLAKOZÓKÁBEL KAPCSOLÓVAL

- H03VVH2-F 2x0,75 mm<sup>2</sup>
- 250 V~ / 50 Hz / max. 2 A / max. 460 W
- 2 m (1,5 m+0,5 m)
- egypólusú kapcsolóval
- fehér

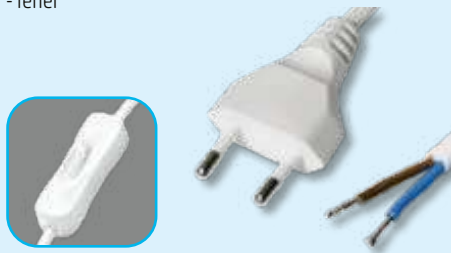

## N 2K-2/BK

### HÁLÓZATI CSATLAKOZÓKÁBEL KAPCSOLÓVAL

- H03VVH2-F 2x0,75 mm<sup>2</sup>
- 250 V~ / 50 Hz / max. 2 A / max. 460 W
- 2 m (1,5 m+0,5 m)
- egypólusú kapcsolóval
- fekete



## N 1/VDE

### HÁLÓZATI CSATLAKOZÓKÁBEL

- H03VVH2-F 2x0,75 mm<sup>2</sup>
- 250 V~ / 50 Hz / max. 2,5 A / max. 500 W
- 1,5 m



## N 11/VDE

### HÁLÓZATI CSATLAKOZÓKÁBEL

- H03VVH2-F 2x0,5 mm<sup>2</sup>
- 250 V~ / 50 Hz / max. 2,5 A / max. 500 W
- 1,5 m



## N 2/VDE

### HÁLÓZATI CSATLAKOZÓKÁBEL

- H03VVH2-F 2x0,75 mm<sup>2</sup>
- 250 V~ / 50 Hz / max. 2,5 A / max. 500 W
- 1,5 m
- ónozott véggel



## N 5

### HÁLÓZATI CSATLAKOZÓKÁBEL

- védőérintkezős
- H05VV-F 3G0,75 mm<sup>2</sup>
- 250 V~ / 50 Hz / max. 6 A / max. 1380 W
- 2 m



## N 7

### HÁLÓZATI CSATLAKOZÓKÁBEL

- védőérintkezős
- H05VV-F 3G0,75 mm<sup>2</sup>
- 250 V~ / 50 Hz / max. 6 A / max. 1380 W
- 2 m



## N 8-3/1,5

### HÁLÓZATI CSATLAKOZÓKÁBEL

- IP44 csatlakozódugó
- védőérintkezős
- H05RR-F 3G1,5 mm<sup>2</sup> gumikábel
- 250 V~ / 50 Hz / max. 16 A / max. 3680 W
- 3 m



## N 8-5/1,5

### HÁLÓZATI CSATLAKOZÓKÁBEL

- IP44 csatlakozódugó
- védőérintkezős
- H05RR-F 3G1,5 mm<sup>2</sup> gumikábel
- 250 V~ / 50 Hz / max. 16 A / max. 3680 W
- 5 m



## N 10-3/1,0

### HÁLÓZATI CSATLAKOZÓKÁBEL

- IP44 csatlakozódugó
- H05RN-F 2 x 1,0 mm<sup>2</sup> gumikábel
- 250 V~ / 50 Hz / max. 10 A / max. 2300 W
- 3 m



## N 10-5/1,0

### HÁLÓZATI CSATLAKOZÓKÁBEL

- IP44 csatlakozódugó
- H05RN-F 2 x 1,0 mm<sup>2</sup> gumikábel
- 250 V~ / 50 Hz / max. 10 A / max. 2300 W
- 5 m



## TH02311

### TÁVIRÁNYÍTHATÓ KÜLTÉRI HÁLÓZATI ALJZAT SZETT

• **hatótávolság nyílt terepen: 40 m** • rádiós összeköttetés: 433,92 MHz • **IP44, freccsenő víz elleni védelem** • egyszerűen tanítható aljzat • egy távirányító 3 csoport (A, B, C) aljzatainak vezérlésére képes • ALL ON/OFF gombok minden aljzat egyidejű vezérléséhez • LED visszajelző • a távirányító tápellátása: 1xCR2032 (3 V) elem, tartozék • 230 V~ / 50 Hz / max. 10 A / **max. 2300 W**

**NEW!**



## TH02313

### TÁVIRÁNYÍTHATÓ KÜLTÉRI HÁLÓZATI ALJZAT SZETT

3 db távirányítható hálózati aljzat, távirányítóval • **hatótávolság nyílt terepen: 40 m** • rádiós összeköttetés: 433,92 MHz • **IP44, freccsenő víz elleni védelem** • egyszerűen tanítható aljzat • egy távirányító 3 csoport (A, B, C) aljzatainak vezérlésére képes • ALL ON/OFF gombok minden aljzat egyidejű vezérléséhez • LED visszajelző • a távirányító tápellátása: 1xCR2032 (3 V) elem, tartozék • 230 V~ / 50 Hz / max. 10 A / **max. 2300 W**

**NEW!**



## TH2300

### TÁVIRÁNYÍTHATÓ MINI HÁLÓZATI ALJZAT

• hatótávolság nyílt terepen: 40 m  
• rádiós összeköttetés: 433,92 MHz  
• száraz, beltéri körülmények között használható  
• **az aljzat egyszerűen tanítható a TH2311, TH2313 szettek távirányítójához**  
• LED visszajelző  
• 230 V~ / 50 Hz / max. 10 A / **max. 2300 W**

**NEW!**



## TH2311

### TÁVIRÁNYÍTHATÓ MINI HÁLÓZATI ALJZAT SZETT

Távirányítható mini hálózati aljzat, távirányítóval  
• hatótávolság nyílt terepen: 40 m  
• rádiós összeköttetés: 433,92 MHz  
• száraz, beltéri körülmények között használható  
• **egyszerűen tanítható aljzat**  
• egy távirányító 3 csoport (A, B, C) aljzatainak vezérlésére képes  
• ALL ON/OFF gombok minden aljzat egyidejű vezérléséhez  
• LED visszajelző  
• a távirányító tápellátása: 1 x CR2032 (3 V) elem, tartozék  
• 230 V~ / 50 Hz / max. 10 A / **max. 2300 W**

**NEW!**



## TH2313

### TÁVIRÁNYÍTHATÓ HÁLÓZATI ALJZAT SZETT

3 db távirányítható mini hálózati aljzat, távirányítóval  
• hatótávolság nyílt terepen: 40 m  
• rádiós összeköttetés: 433,92 MHz  
• száraz, beltéri körülmények között használható  
• **egyszerűen tanítható aljzat**  
• egy távirányító 3 csoport (A, B, C) aljzatainak vezérlésére képes  
• ALL ON/OFF gombok minden aljzat egyidejű vezérléséhez  
• LED visszajelző  
• a távirányító tápellátása: 1xCR2032 (3 V) elem, tartozék  
• 230 V~ / 50 Hz / max. 10 A / **max. 2300 W**

**NEW!**



## TH 3000

### TÁVIRÁNYÍTHATÓ HÁLÓZATI ALJZAT

• hatótávolság nyílt terepen: 40 m  
• rádiós összeköttetés: 433,92 MHz  
• az aljzat **egyszerűen tanítható** a TH 3011 vagy TH 3013 szettek távirányítójához  
• LED visszajelző  
• 230 V~ / 50 Hz / max. 13 A / **max. 3000 W**



## TH 3013

### TÁVIRÁNYÍTHATÓ HÁLÓZATI ALJZATSZETT

• 3 db távirányítható hálózati aljzat, távirányítóval • hatótávolság nyílt terepen: 40 m • rádiós összeköttetés: 433,92 MHz • **egyszerűen tanítható aljzat** • egy távirányító 3 csoport (A, B, C) aljzatainak vezérlésére képes • LED visszajelző • 230 V~ / 50 Hz / max. 13 A / **max. 3000 W** • a távirányító tápellátása: 1 x 3 V (CR2032) gombelem, tartozék





## EM 04

### FOGYASZTÁSMÉRŐ

- folyamatosan ellenőrizhető fogyasztás és költség
- széles tartományú méréshatárok nagy pontossággal
- **teljesítmény, feszültség, áramerősség, frekvencia, fogyasztás, valamint a költségek kijelzése**
- üzemidő mérése
- maximum illetve minimum fogyasztás kijelzése
- túlterhelés esetén figyelmeztet
- memória
- 250 V~ / 50 Hz / 16 A / **3680 W**



## NVS 32 PRO

### SMART FOGYASZTÁSMÉRŐ ELOSZTÓ

**A földelt aljzatok külön-külön is vezérelhetők a SMART LIFE (WiFi) alkalmazáson keresztül: be- kikapcsolás, időzítés, visszazámlálás, energiafogyasztás nyomon követése**

- 2 db földelt aljzat gyermekvédelemmel (230 V~ 50 Hz)
- Wi-Fi: 2,4 GHz 802.11 b/g/n, 1T1R; <1 mW



## NVK SWITCH

### VEZETÉK NÉLKÜLI LÁMPAKAPCSOLÓ

SOHA NEM SZÜKSÉGES ELEM, HIDEGBEN IS MEGBÍZHATÓ MŰKÖDÉS • maximális teljesítmény: 230 V~ / 3000 W / 13 A • rezisztív terhelés (pl. lámpa) kapcsolására • **kisméretű, beépíthető kapcsolómodul** • be- és kikapcsoló a modulon is • LED visszajelzők • egyedi kódolás tanuló funkcióval • akár 8 nyomógombbal is párosítható • memória áramszünet esetére • víznek fokozottan ellenálló nyomógomb

- **hatótávolság nyílt terepen: ~100 m**
- működési frekvencia 433,92 MHz
- **nyomógomb tápellátása: kinetikus energia** • kapcsoló modul tápellátása: 230 V~ / 50 Hz / 0,3 Wmax.
- nyomógomb / modul: 50 x 82 x 22 mm / 28 x 55 x 19 mm



VIDEO



## NVKP 01

### ELEM NÉLKÜLI TÁVKAPCSOLÓ

- **csengők és hálózati kapcsolók bővítéséhez** • régi távkapcsolók pótlására • rendszerek bővítéséhez • soha nem szükséges elem • hidegben is megbízható működés
- víznek fokozottan ellenálló • több vevőegység is párosítható hozzá és akár több távirányító egy vevőhöz (8) • hatótávolság nyílt terepen: ~100 m • működési frekvencia 433,92 MHz • méretei: 50 x 82 x 22 mm
- **KOMPATIBILIS:** DBK 1200AC, DBKS 1200AC, NVK SWITCH, NVK 3 SWITCH

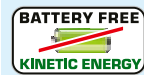

## 0743H

### DIGITÁLIS BELTÉRI, HETI IDŐZÍTŐ ÓRA

- max.: 98 ki-be kapcsolás/hét
- visszazámlálás és véletlenszerű kapcsolás
- **max.: 3680 W**
- 230 V~ / 50 Hz



## 0768H

### MECHANIKUS KÜLTÉRI IDŐZÍTŐ ÓRA, 24 H / 30 MIN

- 30 perces intervallumok
- naponta ismétlődő kapcsolások
- **IP44 kültéri kivitel**
- 250 V~ / 16 A / **3500 W**



## 0760S

### MECHANIKUS BELTÉRI IDŐZÍTŐ ÓRA

- **30 perces intervallumok**
- manuális bekapcsolási lehetőség
- **naponta ismétlődő kapcsolások**
- 250 V~ / 16 A / **3680 W**



## TD 011

### DIGITÁLIS BELTÉRI, HETI IDŐZÍTŐ ÓRA

- **napi 10 program, 15 féle napkombinációban, heti ismétléssel**
- 1 perc min. intervallum
- beépített akkumulátoros memóriavédelem
- 250 V~ / 16 (2) A / **3680 W**



## TG 24

### MECHANIKUS KÜLTÉRI IDŐZÍTŐ ÓRA

- 250 V~ / 50 Hz / max. 16 (2)A / **3680 (460) W**
- **24 órára** programozható, egybefüggő
- **15 perces** intervallumok
- naponta ismétlődő kapcsolások
- **IP44-es védelem**



## TG 3

### MECHANIKUS BELTÉRI IDŐZÍTŐ ÓRA

- **24 órára** programozható, egybefüggő, 15 perces intervallumok
- **naponta ismétlődő kapcsolások**
- manuális bekapcsolási lehetőség
- LED visszajelző
- 250 V~ / 16 A / **3680 W**



**FELÜLTRE SZERELHETŐ KAPCSOLÓCSALÁD**



**AQUATOP IP54**

kép	típus	megnevezés, tulajdonság
1	<b>9870H</b>	Váltókapcsoló, 10 A, IP54, szürke, 92 x 65 x 55 mm
2	<b>9871H</b>	Dugalj, 1 db aljzat, 16 A, IP54, szürke, 92 x 65 x 55 mm
3	<b>9872H</b>	Dugalj, 2 db aljzat, 16 A, IP54, szürke, 92 x 127,5 x 55 mm
4	<b>9873H</b>	Váltókapcsoló és dugalj, 1 aljzat, 1 billenő, vízszintes, 10 A / 16 A, IP54, szürke, 92 x 127,5 x 55 mm

kép	típus	megnevezés, tulajdonság
5	<b>9875H</b>	Csillárkapcsoló, 2 billenő, 10 A, IP54, szürke, 92 x 65 x 55 mm
6	<b>9876H</b>	Váltókapcsoló, 1 billenő, 10 A, IP54, szürke, jelzőfényrel, 92 x 65 x 55 mm
7	<b>9877H</b>	Nyomókapcsoló, 1 billenő, 10 A, IP54, szürke, jelzőfényrel, 92 x 65 x 55 mm
8	<b>9878H</b>	Váltókapcsoló és csatlakozóaljzat, 1 billenő, 1 aljzat, függőleges, 10 A / 16 A, IP54, szürke, 184 x 65 x 55 mm

**FELÜLTRE SZERELHETŐ KÜLTÉRI TERMÉKEK**



**AQUASTAR IP44**

kép	típus	megnevezés, tulajdonság
1	<b>22111</b>	Földelt aljzat, kültéri IP44 kivitel, fehér-füst, 230 V~ / 50 Hz / 16 A
2	<b>22121</b>	2 férőhelyes földelt aljzat, kültéri IP44 kivitel, fehér-füst, 230 V~ / 50 Hz / 16 A
3	<b>22131</b>	3 férőhelyes földelt aljzat, kültéri IP44 kivitel, fehér-füst, 230 V~ / 50 Hz / 16 A

kép	típus	megnevezés, tulajdonság
4	<b>22031</b>	Csillárkapcsoló, kültéri IP44 kivitel, fehér, 230 V~ / 50 Hz / 10 A
5	<b>22041</b>	Váltókapcsoló, kültéri IP44 kivitel, fehér, 230 V~ / 50 Hz / 10 A
6	<b>22081</b>	1 pólusú kapcsoló, kültéri IP44 kivitel, fehér, 230 V~ / 50 Hz / 10 A
7	<b>22061</b>	Nyomókapcsoló csengő jellel, kültéri IP44 kivitel, fehér, 230 V~ / 50 Hz / 10 A
8	<b>22181</b>	2 pólusú kapcsoló, kültéri IP44 kivitel, fehér, 230 V~ / 50 Hz / 10 A

**VILLANSZERELÉS, KÖTŐDOBOZ**

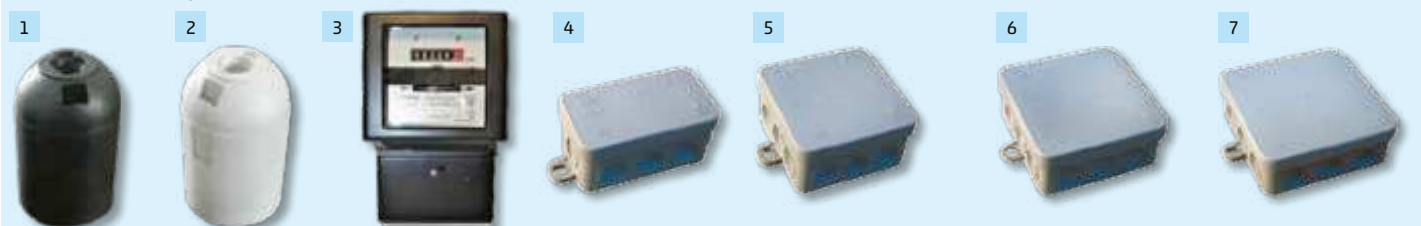

kép	típus	megnevezés, tulajdonság
1	<b>0708S</b>	E27 foglalat, fekete, 60 W
2	<b>0716S</b>	E27 foglalat, fehér, 60 W
3	<b>5031H</b>	1 fázisú felújított almérő, 230-250 V, 10/30 A, fekete, számlázási célra nem alkalmas

kép	típus	megnevezés, tulajdonság
4	<b>5229H</b>	IP54 kötődoboz, 75 x 45 mm, szürke, falon kívüli, vízmentes
5	<b>5232H</b>	IP54 kötődoboz, 75 x 75 mm, szürke, falon kívüli, vízmentes
6	<b>5221H</b>	IP54 kötődoboz, 85 x 85 mm, szürke, falon kívüli, vízmentes
7	<b>5233H</b>	IP54 kötődoboz, 100 x 100 mm, szürke, falon kívüli, vízmentes

**FELÜLTRE SZERELHETŐ BELTÉRI TERMÉKEK**

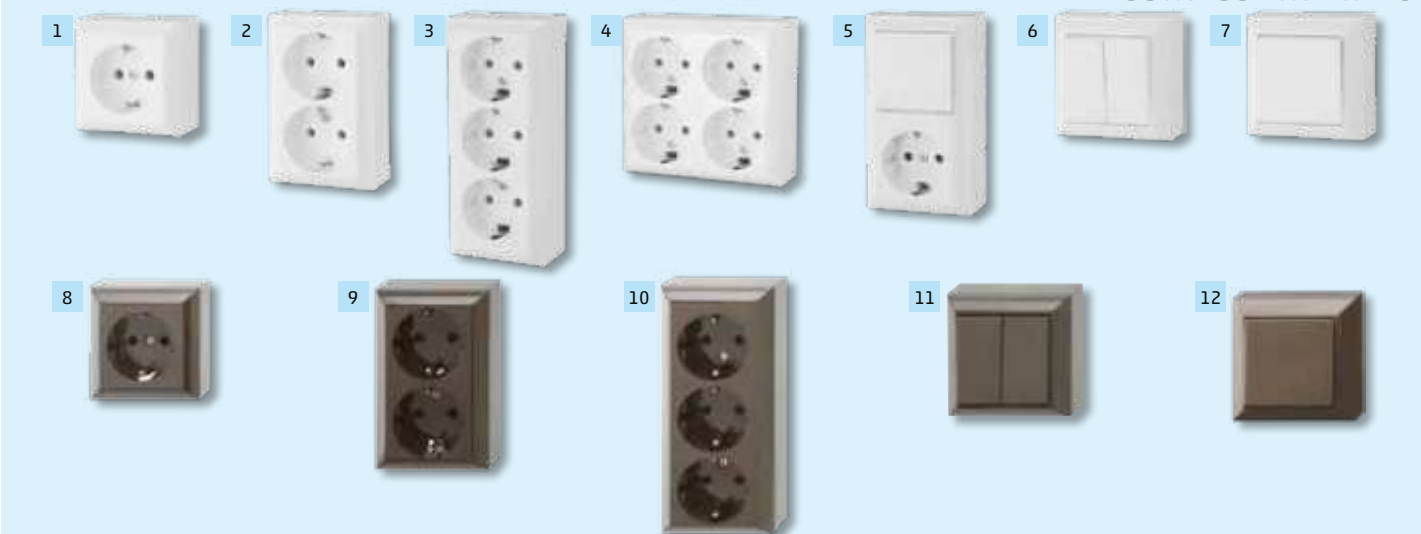

**BUSINESS LINE IP20**

kép	típus	megnevezés, tulajdonság
1	<b>0310H</b>	1 férőhelyes földelt csatlakozóaljzat, beltéri, 230 V~ / 50 Hz / 16 A
2	<b>0311H</b>	2 férőhelyes földelt csatlakozóaljzat, beltéri, 230 V~ / 50 Hz / 16 A
3	<b>0312H</b>	3 férőhelyes földelt csatlakozóaljzat, beltéri, 230 V~ / 50 Hz / 16 A
4	<b>0313H</b>	4 férőhelyes földelt csatlakozóaljzat, beltéri, 230 V~ / 50 Hz / 16 A
5	<b>0314H</b>	Csatlakozóaljzat és váltókapcsoló kombináció, beltéri, 230 V~ / 50 Hz / 16/10 A
6	<b>0315H</b>	Csillárkapcsoló, beltéri, 230 V~ / 50 Hz / 10 A
7	<b>0316H</b>	Váltókapcsoló, beltéri, 230 V~ / 50 Hz / 10 A
7	<b>0323H</b>	Nyomókapcsoló, beltéri, 230 V~ / 50 Hz / 10 A

kép	típus	megnevezés, tulajdonság
8	<b>0510056777</b>	1 férőhelyes földelt csatlakozóaljzat, barna, beltéri, 230 V~ / 50 Hz / 16 A
9	<b>0510076777</b>	2 férőhelyes földelt csatlakozóaljzat, barna, beltéri, 230 V~ / 50 Hz / 16 A
10	<b>0510089777</b>	3 férőhelyes földelt csatlakozóaljzat, barna, beltéri, 230 V~ / 50 Hz / 16 A
11	<b>0511466777</b>	Csillárkapcsoló, barna, beltéri, 230 V~ / 50 Hz / 10 A
12	<b>0511476777</b>	Váltókapcsoló, barna, beltéri, 230 V~ / 50 Hz / 10 A

## HJRF 4 SERIES KÁBELDOB 25/40/50 M VEZETÉKKEL

- használható feltekerve is
- pipa alakú dugó, 4 védőérintkezős aljzat
- visszaállító gomb a kioldott hővédelem törléséhez
- **IP20 kivétel**
- 250 V~ / max. 1000 W - feltekerve  
/ max. 3000 W - letekerve

**Fém talppal!**

típus	vezeték	kábelhossz
<b>HJRF 4-25</b>	H05VV-F3G1,0 mm <sup>2</sup> kábel	25 m
<b>HJRF 4-40/1,5</b>	H05VV-F 3G1,5 mm <sup>2</sup> kábel	40 m
<b>HJRF 4-50/1,5</b>	H05VV-F 3G1,5 mm <sup>2</sup> kábel	20 m



## HJRF 24-30 KÁBELDOB 27+3 M VEZETÉKKEL

Olyan esetekben ajánljuk, amikor nem akarjuk magát a kábeldobot a működtetni kívánt berendezés közelében elhelyezni.

- **H05VV-F 3G1,0 mm<sup>2</sup> kábel, IP20 kivétel**
- 27 + 3 méter vezeték a nagy, ill. a kicsi felcsévélő dobon
- használható feltekerve is: 250 V~ / max. 900 W - feltekerve  
250 V~ / max. 2300 W - letekerve

- pipa alakú dugó és egyenes lengő aljzat
- visszaállító gomb a kioldott hővédelem törléséhez

**Fém talppal!**



## HJRF 10-30/1,5 KÁBELDOB 30 M VEZETÉKKEL

- használható feltekerve is
- 4 védőérintkezős aljzat takarófedéllel
- visszaállító gomb a kioldott hővédelem törléséhez
- kültéri használatra is (IP44 vízvédettség)
- **H05VV-F 3G1,5 mm<sup>2</sup> kábel, IP44 kültéri kivétel**
- 250 V~ / max. 1000 W - feltekerve  
250 V~ / max. 3000 W - letekerve

**Fém talppal!**



## NVF 2 SERIES HOSSZABBÍTÓ

- 250 V~ / 50 Hz / max. 16 A, 3 x 1,5 mm<sup>2</sup>

1



2

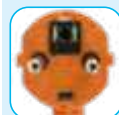

kép	típus	vezeték	kábelhossz	szín
1	<b>NVF 2-5/WH/1,5</b>	3 x 1,5 mm <sup>2</sup> H05VV-F	5 m	fehér
1	<b>NVF 2-10/WH/1,5</b>	3 x 1,5 mm <sup>2</sup> H05VV-F	10 m	fehér
2	<b>NVF 2-10/OR/1,5</b>	3 x 1,5 mm <sup>2</sup> H05VV-F	10 m	narancs
2	<b>NVF 2-20/OR/1,5</b>	3 x 1,5 mm <sup>2</sup> H05VV-F	20 m	narancs
2	<b>NVF 2-30/OR/1,5</b>	3 x 1,5 mm <sup>2</sup> H05VV-F	30 m	narancs

## NV CR

VEZETÉKRENDEZŐ HOSSZABBÍTÓKHOZ





## HÁLÓZATI ELOSZTÓ

- gyermekvédelemmel ellátott aljzatok
- 1 NPE 230 V~ / 50 Hz
- 250 V~ / max. 16 A



kép	típus	aljzat / kábel	kábelhossz	szín
1	NVF 3 / WH	3/3 x 1,0 mm <sup>2</sup>	1,5 m	fehér
1	NVF 3-1 / WH/1,5	3/3 x 1,5 mm <sup>2</sup>	3 m	fehér
1	NVF 3-2 / WH/1,5	3/3 x 1,5 mm <sup>2</sup>	5 m	fehér
2	NVF 3K / WH	3/3 x 1,0 mm <sup>2</sup>	1,5 m	fehér
2	NVF 3K-3 / WH/1,5	3/3 x 1,5 mm <sup>2</sup>	3 m	fehér
2	NVF 3K-5 / WH/1,5	3/3 x 1,5 mm <sup>2</sup>	5 m	fehér
3	NVF 17 / WH	3 x védőérintkezős aljzat, 4 x euro aljzat, 3 x 1 mm <sup>2</sup>	1,5 m	fehér

## NV FP 2

### FÖLDELT CSATLAKOZÓ-DUGÓ, EXTRA LAPOS

- 250 V~ / max. 16 A / max. 3680 W



## NGD 03

### FÖLDELT DUGVILLA EGYENES KÁBELVEZETÉSSSEL

- kül- és beltéren is használható
- 250 V~ / max. 16 A / max. 3680 W



## NGD 02

### FÖLDELT DUGVILLA 45°-OS KÁBELVEZETÉSSSEL

- kül- és beltéren is használható
- 250 V~ / max. 16 A / max. 3680 W



## NV 1K

### ZSINÓRKÖZI 1 PÓLUSÚ KAPCSOLÓ

- max. 4 A
- 2 x 0,75 mm<sup>2</sup>
- **beltéri használatra**
- kizárólag lámpatestekhez
- Bekötését csak szakember végezheti!
- 250 V~ / 50 Hz / max. 4 A / max. 920 W
- H03VWH2-F, 2 x 0,75 mm<sup>2</sup>

NV 1K/WH - fehér  
NV 1K/BK - fekete



## NVF 16/WH

### HÁLÓZATI ELOSZTÓ T-ALAKÚ

- 3 földelt aljzat, francia
- 1 NPE 250 V~, max. 16 A



## NVF 2-16/WH

### HÁLÓZATI ELOSZTÓ T-ALAKÚ

- 3 aljzat (2 földelt+1 euró), francia
- 1 NPE 250 V~, max. 16 A



## THF2311

**NEW!**

### TÁVIRÁNYÍTHATÓ MINI HÁLÓZATI ALJZAT SZETT

- Távírányítható mini hálózati aljzat, távírányítóval
- hatótávolság nyílt terepen: 40 m • rádiós összeköttetés: 433,92 MHz • száraz, beltéri körülmények között használható • egyszerűen tanítható aljzat • egy távírányító 3 csoport (A, B, C) aljzatainak vezérlésére képes • ALL ON/OFF gombok minden aljzat egyidejű vezérléséhez • LED visszajelző • a távírányító tápellátása: 1xCR2032 (3 V) elem, tartozék
- 230 V~ / 50 Hz / max. 10 A / max. 2300 W



## NVKF 1/WH

### FÖLDELT DUGVILLA EGYENES KÁBELVEZETÉSSSEL

- gyermekvédelemmel ellátva
- **alkalmas hálózati készülékek biztonságos be- és kikapcsolására**
- kapcsoló
- beltéri kivitel (IP20)
- 250 V~ / 50 Hz / 16 A / 3500 W
- méret: 53 x 70 x 70 mm



## 7300S

### MECHANIKUS IDŐZÍTŐ ÓRA

- min. 1 l. a. idő: 0-24 h
- max. 4 ki- és kapcsolási lehetőség/nap
- kezi ki/bekapcsoló
- gyermekvédelmi rezes
- **16 A / 230 V / 3680 W**
- méret: 103 x 54 x 70 mm



# Egészségmegőrzés

## SST 01

### ÜLŐ-ÁLLÓ ASZTALI MUNKAHELY

- minőségi MDF alapanyag: nagy ütésállósággal rendelkezik
- nagy szilárdságú acélváz: jobb tartósság a súly és a kopás szempontjából
- ultravékony profil: minimális méret a helytakarékos tároláshoz, és maximális kényelem a legalacsonyabb magasságban is
- **5 magasságbeállítás az optimális képernyőmagasság érdekében (45/215/265/305/365/405 mm)**
- nyomható fogantyú: egy pillanat alatt beállítja a magasságot
- EVA habszivacsok: megvédi az asztalt a karcoktól és kopástól
- asztal: 67 x 47 cm



VIDEO



## PHT 01

### PH TESZTER & HŐMÉRŐ

**Savas vagy lúgos? Azonnal leolvasható!**

- pH 0,00 - 14,00 / 0 - 60 °C
- **folyadék és levegő hőmérsékletének mérése**
- alkalmazható az egészséges életmód, táplálkozás, hobbi, munka területein
- ideális: úszómedence, pezsgőtüdő, akvárium, halastó, csapvíz, ásványvíz, gyümölcslé, bor, pálinkafőzés, kávé, tea, testnedv, öntözővíz...
- jól látható, 4 digit LCD-kijelző
- korszerű, **üveg-elektrod mérőfej**
- automatikus hőmérséklet-kompenzáció
- hárompontos **kalibráció lehetősége**
- tartozék védőtok
- tápellátás: 2 x 1,5 V (LR44) elem, tartozék
- méret: 155 x 29 x 16 mm



## WS 2300

### SÓKRISTÁLYLÁMPA

- fa talp E14 foglalattal, 1,5 m vezeték kapcsolóval, 15 W izzóval, tartozék
- **2-3 kg** tömegű sókristály
- tápellátás: 230 V~/50 Hz



## SKL 12

### SÓKRISTÁLYLÁMPA

- fa talp E14 foglalattal, 1,5 m vezeték kapcsolóval, 15 W izzóval, tartozék
- **1-2 kg** tömegű sókristály
- tápellátás: 230 V~/50 Hz



## SKM 57

### SÓKRISTÁLYMÉCSSES

- kivájt mécsesstartóval
- **0,5 - 0,7 kg** tömegű sókristály



## 94807

### DIGITÁLIS ALKOHOLSZONDA

- **gyors reagálás, bemelegedési idő 10 mp, válasz <5 mp**
- figyelmeztetés hangjelzéssel
- tartomány: 0,00 - 0,19% BAC
- **mérési pontosság: 0,01% BAC**
- LCD-kijelző, automatikus kikapcsolás
- tápellátás: 2 x 1,5 V (AAA) elem, nem tartozék
- méret: 36 x 95 x 18 mm





**THA-BOD-0015-G FŰTHETŐ ÜLŐPÁRNA  
POWERBANKKAL**

- tartozék újratölthető **powerbank:**  
**10.000 mAh**
- egyszerű használat
- **3 üzemmód:**
  - Low: 43 °C
  - Medium: 52 °C
  - High: 58 °C
- méret: 38 x 38 x 5 cm

**THA-HND-0013-G****ÚJRATÖLTHETŐ KÉZMELEGÍTŐ,  
POWERBANK FUNKCIÓVAL, NAGY**

- beépített akkumulátor: **10.000 mAh**
- **powerbank funkció**
- egyszerű használat
- **3 üzemmód:**
  - Low: 46 °C, kb. 17 óra üzemidő
  - Medium: 53 °C, kb. 14 óra üzemidő
  - High: 60 °C, kb. 10 óra üzemidő
- tartozék USB C kábel
- Powerbank funkció
- méret: 10,5 x 7 x 3 cm
- tömeg: 220 g

**THA-FOT-0003-G****EGYSZER HASZNÁLHATÓ  
TALPMELEGÍTŐ BETÉT**

- 2 db / csomag
- felbontás után oxigénnel érintkezve aktiválódik
- szagmentes, biztonságos, környezetbarát, egyszer használatos
- egyik fele öntapadós
- **kb. 7 órán át meleg**
- **kb. 37 °C-ig melegszik**
- **30 csomag / display**

Kizárólag displayben  
rendelhető!

**THA-FOT-0004-G****EGYSZER HASZNÁLHATÓ  
LÁBUJJMELEGÍTŐ BETÉT**

- 2 db / csomag
- felbontás után oxigénnel érintkezve aktiválódik
- szagmentes, biztonságos, környezetbarát, egyszer használatos
- egyik fele öntapadós
- **kb. 7 órán át meleg**
- **kb. 57 °C-ig melegszik**
- **40 csomag / display**

Kizárólag displayben  
rendelhető!





## AD 15 P

### AROMADIFFÚZOR, PORLASZTÓ

Víz nélkül, tisztán aromaolajjal működő porlasztó, színváltó hangulatlámpával.

- üveg palack és fúvóka
- már 10-15 csepp aromaolajjal is működik
- két választható intenzitás
- szakaszos működés (2 perc be / 2 perc ki)
- színváltó, kikapcsolható hangulatlámpa
- érintőgombbal
- 2 órás működési időkorlát
- tápellátás: tartozék beltéri hálózati adapter
- méret: Ø11,5 x 21 cm



VIDEO



## AD 200F

### AROMADIFFÚZOR LÁNGEFFEKTTTEL

Ultrahangos hidegpárásító, aromadiffúzor, melegfehér lángeffekttel és hangulatlámpával.

- víztartály kapacitása: 200 ml
- kiválasztható két fényerő, vagy pulzáló fény
- önállóan is használható párosítás
- vízhiány esetén kikapcsol a párosítás a világítással együtt
- tartozék hálózati adapter
- méret: 20 x 13 x 8 cm



VIDEO



## AD 200

### AROMADIFFÚZOR

Ultrahangos hidegpárásító, aromadiffúzor, színes hangulatlámpával.

- minőségi anyagfelhasználás: bambusz alapzat és fedél
- víztartály kapacitása: 200 ml
- párosítás: 20-30 ml/h
- folyamatos vagy szakaszos párosítás (30 mp be / 30 mp ki)
- LED visszajelző fények
- önállóan is használható világítás
- folyamatos színváltás, kiválasztható színek
- vízhiány esetén kikapcsol a párosítás a világítással együtt
- tápellátás: tartozék beltéri hálózati adapter
- méret: 10,2 x 10,2 x 13 cm



VIDEO



## AD 280

### AROMADIFFÚZOR

Ultrahangos hidegpárásító, aromadiffúzor, melegfehér hangulatlámpával.

- minőségi anyagfelhasználás: gumifa alapzat, porcelán búra
- víztartály kapacitása: 280 ml
- párosítás: 15-20 ml/h
- folyamatos vagy szakaszos párosítás (30 mp be / 30 mp ki)
- választható 1, 3, vagy 8 órás kikapcsolásidőzítés
- LED visszajelző fények
- melegfehér hangulatlámpa két fokozatú fényerővel, vagy lágyan pulzáló fényvel
- elalvást segítő folyamatos elhalványulás (30 perc)
- vízhiány esetén vagy az időzítés végén kikapcsol a párosítás a világítással együtt, vagy attól függetlenül
- tápellátás: tartozék beltéri hálózati adapter
- méret: Ø14,6 x 13,2 cm

VIDEO



## AD 400 WIFI

### AROMADIFFÚZOR

Wifis aromadiffúzor, színes hangulatlámpával, vezeték nélküli BT hangszóróval.

- Tuya Smart applikációval vezérelhető
- víztartály kapacitása: 400 ml
- párosítás: 30-70 ml/h
- folyamatos vagy szakaszos párosítás (30 mp be / 30 mp ki)
- LED visszajelző fények
- önállóan is használható világítás
- folyamatos színváltás, kiválasztható színek
- vízhiány esetén kikapcsol a párosítás a világítással együtt
- tápellátás: tartozék beltéri hálózati adapter
- méret: Ø17,8 x 9,7 cm



VIDEO



## AD 500

### AROMADIFFÚZOR

Ultrahangos hidegpárásító, aromadiffúzor, színes és melegfehér hangulatlámpával.

- víztartály kapacitása: 500 ml
- párosítás: 20-30 ml/h
- folyamatos vagy szakaszos párosítás (15 mp be / 15 mp ki)
- kikapcsolásidőzítés 1/3/6 óra
- LED visszajelző fények
- önállóan is használható világítás
- folyamatos színváltás, kiválasztható színek
- folyamatos vagy pulzáló melegfehér fény
- vízhiány esetén kikapcsol a párosítás a világítással együtt
- tápellátás: tartozék beltéri hálózati adapter
- méret: Ø18 x 15,7 cm

VIDEO



# Méréstechnika

## SMAIRCAM

## HŐKAMERA MULTIMÉTER

2in1: hőkamera és multiméter

- nagyméretű **érintőképernyő**
- **hőfénykép** készítése (max. 5-7 m, 24 x 32 TS)
- **tárgyak hőmérséklet mérése érintés nélkül**
- **épület hő-hídjai**, penészesedésre hajlamos részek keresése
- ajtó, ablak, **épület szigetelésének vizsgálata**
- radiátorok, **fűtőtestek légtelenítésének ellenőrzése**
- hagyományos és elektromos **padlófűtés ellenőrzése**
- infra fűtőpanel és napelem panel melegedésének ellenőrzése
- járművek és elektromos berendezések melegedő alkatrészei
- meghibásodott **elektronikai alkatrészek** meghatározása
- csövezeték dugulásának megkeresése
- kisebb élőlények keresése
- **AC-DC Volt / frekvencia / kapacitás / ellenállás / dióda / szakadás**
- **automatikus vagy kézi méréshatár váltás**
- **hőképek (.BMP) átmásolása Windows számítógépre**
- beállítható automatikus kikapcsolás
- tápellátás: 3 x AAA (1,5 V) elem, nem tartozék
- tartozékok: mérővezetékek, USB-C csatlakozókábel
- méret: 69 x 134 x 25mm / 130 g

**NEW!**

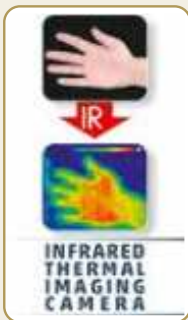

## SMA 19

## PROFESSZIONÁLIS MULTIMÉTER

- automatikus méréshatár váltás
- **érintés nélküli fáziskeresés**
- **háttérvilágítás**
- **tartozék mérőszinór**



## SMA 64

## DIGITÁLIS MULTIMÉTER

- egyenfeszültség, váltófeszültség, egyenáram, váltóáram, ellenállás, hőmérséklet mérése
- **tartozékok: mérőszinór, tranzistorvizsgáló aljzat, hőmérő szonda, 1 x 9 V (6F22) elem**





## SMA 92

### DIGITÁLIS MULTIMÉTER

- egyenfeszültség, váltófeszültség, egyenáram, váltóáram, ellenállás, frekvencia mérése
- **automatikus méréshatárváltás**
- **háttérvilágítás**
- **tartozékok: mérőzsinór, 1 x 9 V (6F22) elem**



## SMA 830

### DIGITÁLIS MULTIMÉTER

- egyenfeszültség, váltófeszültség, egyenáram, ellenállás mérése
- **tartozékok: mérőzsinór, 1 x 9 V (6F22) elem**



## SMA SMART2

### SMART MULTIMÉTER

- nagyméretű, **megvilágított kijelző** • hátsó **LED elemlámpa** • lapos, kompakt kialakítás
- intelligens SMART azonosítás és manuális funkciók • **TRUE RMS**: valós effektív mérés bármilyen jelalaknál
- hagyományos elektromos mérések (AC/DC V-A-Ω ...)
- **érintés nélküli feszültségvizsgáló** • **fáziskereső funkció** • **a mérendő mennyiség felismerése** • **automatikus méréshatár váltás** • figyelmeztet a biztosíték kiolvadására
- jelzi a mérővezeték helyes csatlakoztatását
- a mért érték rögzítése
- automatikus kikapcsolás (törölhető)
- eltávolítható védőtok • tápellátás: 2 x 3 V (CR2032) elem, nem tartozék
- tartozékok: mérővezetékek, védőtok • méret: 67 x 133 x 18 mm / 130 g
- **rendelhető tartalék mérőzsinór: MZ SMART**



## VC 830L

### DIGITÁLIS MULTIMÉTER

- egyenfeszültség, váltófeszültség, egyenáram, ellenállás mérése
- **háttérvilágítás**
- mért érték rögzítés
- **tartozékok: mérőzsinór, 1 x 9 V (6F22) elem**



## SMA 2101

### AC/DC LAKATFOGÓ

- egyenfeszültség, váltófeszültség, egyenáram, váltóáram, ellenállás, frekvencia mérése
- **tartozékok: mérőzsinór, védőtok, 3 x 1,5 V (AAA) elem**



## M 266AC

### AC LAKATFOGÓ

- egyenfeszültség, váltófeszültség, váltóáram, ellenállás mérése
- **tartozékok: mérőzsinór, védőtok, 1 x 9 V (6F22) elem**





	SMAIRCAM	SMA 19	SMA 64	SMA 92	SMA 830	SMA SMART2	VC 830L	SMA 2101	M 266AC
egyenfeszültség	400 mV / 4 V / 40 V / 400 V / 1000 V	600 mV / 6 V / 60 V / 600 V / 1000 V	200 mV / 2 V / 20 V / 200 V / 1000 V	200 mV / 2 V / 20 V / 200 V / 600 V	200 mV / 2 V / 20 V / 200 V / 600 V	2 V / 20 V / 200 V / 600 V	200 mV / 2 V / 20 V / 200 V / 600 V	400 mV / 4 V / 40 V / 400 V / 600 V	1000 V
váltakozó feszültség	400 mV / 4 V / 40 V / 400 V / 750 V	6 V / 60 V / 600 V / 750 V	2 V / 20 V / 200 V / 750 V	2 V / 20 V / 200 V / 600 V	200 V / 600 V	2 V / 20 V / 200 V / 600 V	200 V / 600 V	4 V / 40 V / 400 V / 600 V	750 V
egyenáram	-	60 µA / 600 µA / 6 mA / 60 mA / 600 mA / 10 A	2 mA / 20 mA / 200 mA / 10 A	200 µA / 2 mA / 20 mA / 200 mA / 10 A	20 µA / 200 µA / 2 mA / 20 mA / 200 mA / 10 A	20 mA / 200 mA / 600 mA	20 µA / 200 µA / 2 mA / 20 mA / 200 mA / 10 A	40 A / 400 A	-
váltóáram	-	60 µA / 600 µA / 6 mA / 60 mA / 600 mA / 10 A	20 mA / 200 mA / 10 A	200 µA / 2 mA / 20 mA / 200 mA / 10 A	-	20 mA / 200 mA / 600 mA	-	40 A / 400 A	200 A / 1000 A
ellenállás	400 Ω / 4 kΩ / 40 kΩ / 400 kΩ / 4 MΩ / 40 MΩ	600 Ω / 6 kΩ / 60 kΩ / 600 kΩ / 6 MΩ / 60 MΩ	200 Ω / 2 kΩ / 20 kΩ / 200 kΩ / 2 MΩ / 20 MΩ	200 Ω / 2 kΩ / 20 kΩ / 200 kΩ / 2 MΩ / 20 MΩ	200 Ω / 2 kΩ / 20 kΩ / 200 kΩ / 2 MΩ	200 Ω / 2 kΩ / 20 kΩ / 200 kΩ / 2 MΩ / 20 MΩ	200 Ω / 2 kΩ / 20 kΩ / 200 kΩ / 2 MΩ	400 Ω / 4 kΩ / 40 kΩ / 400 kΩ / 4 MΩ / 40 MΩ	200 Ω / 20 kΩ
kapacitás	51,20 nF / 512,0 nF / 5,120 µF / 51,20 µF / 100,0 µF	6 nF / 60 nF / 600 nF / 6 µF / 60 µF / 600 µF / 6 mF / 100 mF	2 nF / 20 nF / 200 nF / 2 µF / 200 µF	-	-	-	-	40 nF / 400 nF / 4 µF / 40 µF / 400 µF / 4000 µF	-
frekvencia	40 - 500 Hz (ACV)	9,999 Hz / 99,99 Hz / 999,9 Hz / 9,999 kHz / 99,99 kHz / 999,9 kHz / 9,999 MHz	20 KHz	20 KHz	-	-	-	9,999 Hz / 99,99 Hz / 999,9 Hz / 9,999 kHz / 99,99 kHz / 999,9 kHz / 9,999 MHz	-
kitöltési tényező	0,1 - 99,9%	5 - 95%	-	-	-	-	-	0 - 100%	-
hőmérséklet	-40°C - 300°C (24x32TS)	-20°C ~ 1000°C / -4°F ~ 1832°F	-20°C - 1000°C	-	-	-	-	-	-
kijelző	4000	6000	1999	1999	1999	1999	1999	4000	1999
USB csatlakozás	+	-	-	-	-	-	-	-	-
érintés nélküli fáziskeresés	-	90-1000 V [AC] 50/60 Hz	-	-	-	+	-	-	-
diódavizsgálat	0 - 1,5 V	0-3 V	+	+	+	+	+	+	-
szakadásvizsgálat	≤30 Ω	≤60 Ω	+	+	+	+	+	+	+
transzisztormérés	-	-	+	-	-	-	-	-	-
relatív mérés	-	-	-	-	-	-	-	+	-
automatikus méréshatárértékváltás	+	+	-	+	+	+	-	+	-
kézi méréshatárértékváltás	-	-	+	-	-	-	+	+	-
maximum/minimum érték rögzítés	-	-	-	+	-	-	-	+	+
mért érték rögzítés	+	+	+	+	+	+	+	+	+
automatikus kikapcsolás	+	-	+	+	-	+	-	+	-
háttérvilágítás	+	+	-	+	-	+	+	+	+
tápellátás	3 x 1,5 V (AAA)	4 x 1,5 V (AA)	9 V (6F22)	9 V (6F22)	9 V (6F22)	2 x 3 V (CR2032)	9 V (6F22)	3 x 1,5 V (AAA)	1 x 9 V (6F22)
mérési kategória	CAT II 600 V	CAT IV 600 V, CAT III 1000 V	CAT III 600 V, CAT II 1000 V	CAT III 600 V	CAT III 600 V	CAT III 600 V	CAT II 600 V	CAT III 600 V	CAT II 1000 V, CAT III 600 V
méret	69 x 134 x 25 mm	93 x 204 x 57 mm	93 x 188 x 50 mm	67 x 140 x 30 mm	69 x 138 x 31 mm	67 x 133 x 18 mm	73 x 140 x 30 mm	78 x 208 x 35 mm	235 x 96 x 46 mm

## MZ SMART

### MÉRŐZSINÓR SMA SMART2 MULTIMÉTERHEZ

- kombinált tapintócsúcsok eltávolítható szigetelő kupakkal
- **600 V CAT II / 600 V CAT III**
- 10 A max. terhelhetőség
- **~90 cm hosszú**



## MZ 4

### PRÉMIUM MÉRŐZSINÓR

- **professzionális, prémium minőségű mérőzsinór**
- **kombinált tapintócsúcs precíziós rugós érintkezővel**
- belül is szigetelt végű kontaktus a banándugókban
- eltávolítható szigetelő kupakok
- 2 mm átmérőjű mérőfej
- **1000 V CAT III / 600 V CAT IV**
- 10 A max. terhelhetőség
- **~135 cm** hosszú 18AWG vezeték



## MZ 3S

### MÉRŐZSINÓR SZILIKON SZIGETELÉSSEL

- **hajlékony, lágy**, tartós, kényelmesen használható
- kombinált tapintócsúcsok eltávolítható szigetelő kupakkal a pipa banándugókon (Ø4 mm)
- **~145 mm** markolat / 2 mm átmérőjű mérőcsúcs
- **1000 V CAT II / 1000 V CAT III / 600 V CAT IV**
- 10 A max. terhelhetőség
- **~120 cm** hosszú 20AWG vezeték



## MZ 2M

### MÉRŐZSINÓR PVC SZIGETELÉSSEL

- kombinált tapintócsúcsok eltávolítható szigetelő kupakkal a pipa banándugókon (Ø4 mm)
- **~120 mm** markolat / 2 mm átmérőjű mérőcsúcs
- **600 V CAT II / 600 V CAT III**
- 10 A max. terhelhetőség
- **~90 cm** hosszú 22AWG vezeték

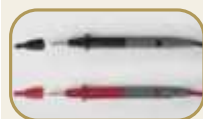

## SMATESTER

### KONNEKTOR TESZTER

A HIBÁSAN BEKÖTÖTT KONNEKTOROK ÉLET- ÉS TŰZVESZÉLYESEK LEHETNEK!

- gyors, egyszerű **ellenőrző tesztelés**
- **feldeli a fali aljzatok gyakoribb téves bekötését**
- például: felcserélt fázis és nulla, felcserélt fázis és föld, hiányzó földelés...
- LED visszajelzők és nagyméretű, megvilágított kijelző
- **Voltmérőként is használható**
- leolvasható: **L-N és N-E feszültség, RCD mA áram**
- ellenőrzi az érintésvédelmi relé (FI, RCD) működését
- **elem nélkül működik**
- max. 250 V~ aljzatokhoz
- méret: 65 x 68 x 65 mm / ~75 g

Nem vizsgál minden lehetséges téves bekötést és azok kombinációit.



## MVT 808ACE

### KÉTPÓLUSÚ AC/DC FESZÜLTÉGVIZSGÁLÓ

- **6-400 V egyen- és váltakozó feszültséghez**
- 10 LED visszajelző
- robusztus ház és vezeték
- **kapcsolóval a 24 V alatti mérésekhez**
- összekötő kábel hossza: 0,6 m
- készülékház hossza: 220 mm



## VD 44

### ÉRINTÉS NÉLKÜLI FESZÜLTÉGVIZSGÁLÓ

- **érintés nélkül érzékel (~12/48-1000V AC)**
- hanggal és piros fényrel jelzi a váltakozó feszültséget
- **három fokozatú jel nagyság jelzés**
- átkapcsolható érzékenység
- **elemlámpa** funkció
- automatikus kikapcsolás
- elemkimerülés jelzése
- tápellátás: 2 x 1,5 V (AAA) elem, nem tartozék
- méret: 158 x 20 x 20 mm



## VD 22

### ÉRINTÉS NÉLKÜLI FESZÜLTÉGVIZSGÁLÓ

- **biztonságos: érintés nélkül érzékel (90-1000 V~)**
- váltakozó feszültség jelenlétének ellenőrzése
- ideális hibakereséskor: hosszabbítók, elosztók, fali csatlakozójelzők, izzósorok, lámpák, készüléken vagy kapcsolószekrényen belüli kábelek
- feltűnően és jól érzékelhetően, azonnal figyelmeztet
- szaggatott hangjelzés és villogó piros fény
- **külön kapcsolható LED lámpa**
- elemélettartam: kb. 1,5 év készletét, 6 óra használat
- tápellátás: 2 x 1,5 V (AAA) elem, nem tartozék
- mérete: 150 x 16 x 20 mm



## FC 20

### FÁZISCERUZA

- **200-250 V~**
- fáziskeresés fémes kapcsolattal
- fényjelzés fázistalálat esetén
- **190 mm teljes hossz**



## FC 10

### FÁZISCERUZA

- **200-250 V~**
- fáziskeresés fémes kapcsolattal
- fényjelzés fázistalálat esetén
- praktikus akasztófül
- **140 mm teljes hossz**

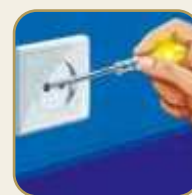

# Forrasztástechnika

## SS-306B

### FORRASZTÓPÁKA-ÁLLOMÁS

**NEW!**

- professzionális állomás, **75 W**
- **ESD: elektrosztatikus kisülés elleni védelem**
- tartozék ESD csatlakozókábel (~1,4 m)
- szabályozható hőmérséklet: **200-480 °C**
- gyors felhűtés
- **stabil hőmérséklet tartás**
- egyszerűen **kalibrálható** a hőmérséklet
- tartós, kerámia fűtőbetét
- szigetelt és ergonomikus markolat
- rendelhető póthegy: 5SI-216N-B1.0, 5SI-216N-1.6D

## 5SI-216N-B1.0

PÓTHEGY (lásd lent)

## 5SI-216N-1.6D

PÓTHEGY (lásd lent)



Pro'sKit®

## SMA 051

### FORRASZTÓPÁKA-ÁLLOMÁS

- **LED kijelzővel**
- 230 V~/ **48 W**
- gyors felhűtés
- beállítható és ellenőrizhető hőmérséklet (150 - 420 °C)
- 3 számjegyű piros LED kijelző
- hőálló szilikonkábel
- szilikongumi a markolaton
- **cserélhető páka: SMA 5051T**
- **szerszám nélkül cserélhető hegy**
- tisztítószivacs és tálca
- állítható pákatartó



## SMA 5051T

CSERÉLHETŐ PÁKA



## SMA 050

### FORRASZTÓPÁKA-ÁLLOMÁS

- 230 V~/ **48 W**
- gyors felhűtés
- **beállítható hőmérséklet (150 - 420 °C)**
- hőálló szilikonkábel
- szilikongumi a markolaton
- **cserélhető páka: SMA 5051T**
- **szerszám nélkül cserélhető hegy**
- tisztítószivacs és tálca
- állítható pákatartó



## SMA 5051T

CSERÉLHETŐ PÁKA





**PP 75**

**FORRASZTÓPISZTOLY KÉSZLET**

- minőségi cseh forrasztópisztoly
- **75 W** / 230 V~
- beépített LED világítás
- **koffer további tartalma:**  
**5+1 db forrasztócsúcs,**  
**16 g forrasztógyanta,**  
**10 g forrasztóórn**



**PP 2**

**FORRASZTÓPISZTOLY**

- európai minőség, cseh gyártmány
- **75 W** / 230 V~
- beépített LED világítás
- 1+5 db tartós,  
**nikkelezett** réz forrasztócsúcs



**SG 109**

**FORRASZTÓPISZTOLY**

- **100 W** / 230 V~
- gyors felűtés
- **beépített izzó**
- szerszám nélkül cserélhető hegy



**SG109-150**

**FORRASZTÓPISZTOLY**

- **nagyteljesítményű: 150 W** / 230 V~
- gyors felűtés
- **nagy hőigényű munkákhoz**
- szerszám nélkül cserélhető, hosszú élettartamú nikkelezett réz forrasztócsúcs
- beépített világítás
- **ajándék 1+1 izzóval**

**NEW!**



**FPL 80W**

**HŐFOKSZABÁLYOZÓS FORRASZTÓPÁKA**

- **LCD digitális kijelző** a markolatban
- **szabályozható hőmérséklet** (180-480 °C)
- nagy teljesítmény: 230 V~ / **80 W max.**
- **hőmérséklet-memória**
- tartós, kerámia fűtőelem
- **1+5 db** nikkelezett forrasztócsúccsal



**FPL 80T**

**PÁKAHEGY SZETT AZ FPL 80W FORRASZTÓPÁKAHOZ**

- **5 féle** különböző kialakítással a különböző felhasználási területekhez
- nikkelezett a **hosszabb élettartam** érdekében
- 5 db forrasztócsúcs
- 5x ~Ø6x41 mm

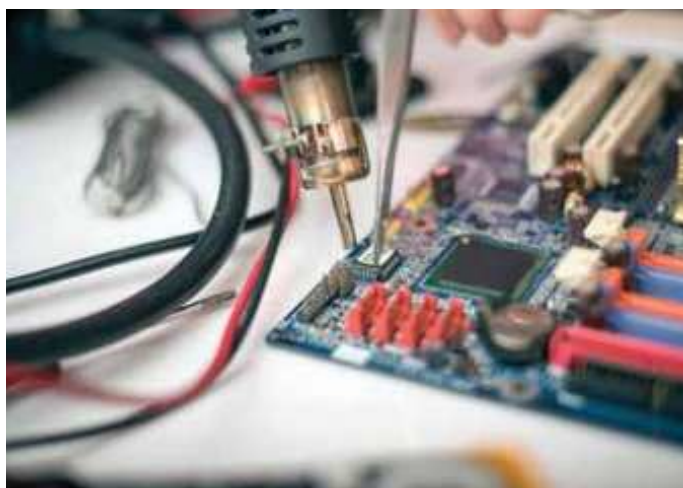

**FP 80W**

**FORRASZTÓPÁKA**

- 230 V~ / **80 W**
- páka hossza: 290 mm
- **tartozék asztali támaszték,** **minőségi csatlakozókábel törésgátlóval**



**FP 60W**

- 230 V~ / **60 W**
- páka hossza: 270 mm

**FP 30W**

- 230 V~ / **30 W**
- páka hossza: 240 mm

## 8PK-101-2

### GÁZPÁKA

- forrasztáshoz, melegítéshez, zsugorításhoz, ónozáshoz, daraboláshoz
- szabályozható szúroláng
- tartozék: 2 db fej
- öngyújtógázzal feltölthető
- páka hossza: 130 mm
- gáz nélkül szállítjuk

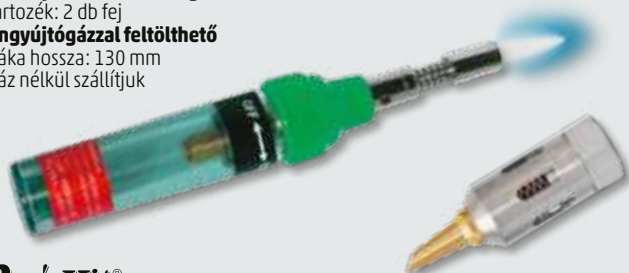

Pro'sKit®

## 8PK-366N-G

### ÓNSZIPPANTÓ

- erős szívóhatás
- tartósan hőálló, foglatával egybeépített stabil teflon hegy
- dupla gumigyűrű
- eltávolítható színes burkolat
- méret: Ø26 x 205 mm



Pro'sKit®

## 5PK-366N-T

### PÓTHEGY

#### 8PK-366N-G ÓNSZIPPANTÓHOZ

- foglatával egybeépített stabil teflon hegy
- fekete hegy, szürke ház, tömítőgyűrűvel



## PÁKATARTOZÉKOK



kép	típus	megnevezés, tulajdonság	
1	SSI-216N-1.6D	Póthegey SS-306B forrasztópáka-állomáshoz, 1,6 mm, lapos hegy	<b>NEW!</b>
2	SSI-216N-B1.0	Póthegey SS-306B forrasztópáka-állomáshoz, 1,0 mm, pontszerű hegy	<b>NEW!</b>
3	SMA 056	Forrasztóhegy SMA 051 és SMA 050 forrasztópáka-állomásokhoz, 0,4-0,8 mm, pontszerű hegy	
4	SMA 057	Forrasztóhegy SMA 051 és SMA 050 forrasztópáka-állomásokhoz, 3,2 mm, lapos hegy	
4	SMA 058	Forrasztóhegy SMA 051 és SMA 050 forrasztópáka-állomásokhoz, 1,2 mm, lapos hegy	
3	SMA 059	Forrasztóhegy SMA 051 és SMA 050 forrasztópáka-állomásokhoz, 1,2 mm, pontszerű hegy	
5	PP 75T	Forrasztóhegy PP75, PP2, PP1 forrasztópisztolyokhoz, 1,5 mm <sup>2</sup> nikkel bevonatú vörösréz, 10 db / csomag	
6	SG 109T	Póthegey SG 109 forrasztópisztolyhoz	
7	SG109-150T	Póthegey SG109-150 forrasztópisztolyhoz	<b>NEW!</b>
8	FPH 4	Hegyes forrasztócsúcs FP 30 30 W-os pákához, átmérő: 4 mm	
8	FPH 6	Hegyes forrasztócsúcs FP 60 60 W-os pákához, átmérő: 6 mm	
8	FPH 7	Hegyes forrasztócsúcs FP 80 80 W-os pákához, átmérő: 7 mm	

## SW SERIES

### FORRASZTÓÓN

Európai gyártótól származó kiváló minőségű forrasztóón!  
összetétel: SN/PB: 60/40%, gyanta: 2,0%



típus	méret	kiszerezés	típus	méret	kiszerezés
SW 0,5/250	Ø0,5 mm	250 g	SW 1,5/250	Ø1,5 mm	250 g
SW 0,8/100	Ø0,8 mm	100 g	SW 1,5/500	Ø1,5 mm	500 g
SW 0,8/250	Ø0,8 mm	250 g	SW 2/100	Ø2,0 mm	100 g
SW 0,8/500	Ø0,8 mm	500 g	SW 2/250	Ø2,0 mm	250 g
SW 1/100	Ø1,0 mm	100 g	SW 2/500	Ø2,0 mm	500 g
SW 1/250	Ø1,0 mm	250 g	SW 3/250	Ø3,0 mm	250 g
SW 1/500	Ø1,0 mm	500 g			

## SWCU 1/17

### FORRASZTÓÓNTOLL

Forrasztóóntollra emlékeztető adagolás házban. Gyorsan adagolható a forrasztás helyére a belsejében elhelyezett ón.

Az ón jellemzői:

- **átmérő: 1 mm**
- **Sn/Cu: 97,3%/0,5%**
- **gyanta: 2,2 %**
- nettó súly: 17 g
- méret: Ø17 x 91 mm

**Ólommentes!**

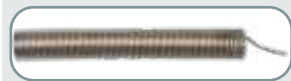

## SWCU 1/100

### FORRASZTÓÓN - 100 G

- **átmérő: 1 mm**
  - **Sn/Cu: 99,3/0,7%**
  - **gyanta: 2,5%**
  - 230 - 250 °C
  - nettó súly: 100 g
- Ólommentes!**



## TS 500/30

### FORRASZTÓGYANTA - 30 G

Lágyító adalékot tartalmazó folyósító gyanta, finom elektronikai forrasztási munkákhoz.

**Savmentes, a felületen visszamaradva korróziót nem okoz.**



## TS 560

### FORRASZTÓOLAJ - 20 ML

Kismértékben aktivált **klómentes** folyósító szer villamos ipari és elektronikai finom forrasztási munkákhoz.



## TS 570/40

### FORRASZTÓKRÉM - 40 ML

**Savmentes erős tisztító**

és folyósító szer ipari lágyforrasztási munkákhoz. Használható réz, ón, acél és saválló acél lágyforrasztásánál.



## TS 580

### HŐVEZETŐ PASZTA - 25 G

Elektromosan szigetelő, **200 °C-ig hőálló**, nem gyantásodó, **0,24-0,42 W/mK** vezetőképességű hőátadó paszta.



## SMA 007

### RAGASZTÓPISZTOLY

- **25 (100) W** / 230 V~ / 50 Hz
- gyors, pontos ragasztás
- 1 perces száradási idő
- kihajtható asztali támaszték
- 2 db ajándék ragasztórúd
- ajánlott ragasztórúd: SMA 067T



## SMA 005

### RAGASZTÓPISZTOLY

- mini
- **10 (30) W** / 230 V~ / 50 Hz
- gyors, pontos ragasztás
- 1 perces száradási idő
- **kihajtható asztali támaszték**
- 2 db ajándék ragasztórúd
- ajánlott ragasztórúd: SMA 005T



## SMA 005T

### RAGASZTÓRÚD

- **Ø7 mm x 100 mm**
- **20 db x 4,5 g**
- SMA 005 és SMA 009 ragasztópisztolyhoz



## SMA 067T

### RAGASZTÓRÚD

- **Ø11 mm x 100 mm**
- **10 db x 11 g**
- SMA 008, SMA 007, SMA 006 és GK-380B ragasztópisztolyhoz





## DE 418679

### 24 DB-OS SZERSZÁMKÉSZLET

- általános, háztartási használatra
- mágneses **csavarhúzó**, 155mm
- 20 db bit-fej, 4 féle szabvány szerint
- **kombinált fogó**, 165 mm
- karmos szeghúzó **kalapács**, 160 mm, 8 oz
- állítható **csavarkulcs**, 150 mm / 20 mm
- műanyag tárolódobozban
- 280 x 45 x 185 mm / 1,2 kg



⊖ lapos	3, 4, 5, 6, 7
⊕ Phillips	PH0, PH1, PH2, PH2, PH3
⊛ Torx	T10, T15, T20, T30, T40
⊙ hatlapú	H2, H3, H4, H5, H6

## 8PK-8100

### SZIGETELT CSAVARHÚZÓKÉSZLET, 1000 V~

- 7 darabos készlet
- **max. 1000 V~ feszültségre**
- króm-vanádium acél
- **erősen felmágnesezett fejek**



**Pro'sKit**

⊖ lapos	2,5; 4; 5,5; 6,5
⊕ Phillips	PH0, PH1, PH2



## CSH 1

### MŰSZERÉSZ CSAVARHÚZÓKÉSZLET

- 6 darabos készlet
- **fém**
- forgó tenyérvédő kupak



⊖ lapos	1,4; 2; 2,4; 3
⊕ Phillips	PH0, PH1

## HW-229B

### IMBUSZKULCSKÉSZLET

- 9 darabos készlet
- **egyik végén gömbfejű**
- hosszú szárú
- króm-vanádium
- praktikus tartóban



**Pro'sKit**

⊙ hatlapú-gömbfejű	1,5; 2; 2,5; 3; 4; 5; 6; 8; 10
--------------------	--------------------------------

## 1PK-067DS

### CSÍPŐFOGÓ

- 165 mm - minőségi acél alapanyag
- **indukciós edzésű keményített vágóél**
- finomra polírozott külső
- **gumírozott, vastagon burkolt markolat**
- **vág, csupaszol**



**Pro'sKit**

## 1PK-052DS

### KOMBINÁLT FOGÓ

- 162 mm - minőségi acél alapanyag
- precíz kiképzésű fogófelület
- **indukciós edzésű keményített vágóél**
- **gumírozott, vastagon burkolt markolat**
- **vág, csupaszol, szorít, hajlít**



**Pro'sKit**

## 1PK-037S

### OLDALCSÍPŐFOGÓ

- 110 mm
- acél alapanyag
- **keményített és edzett vágóél**
- érdesített, PVC markolatborítás
- **vág, csupaszol**



anyag	vágás
kemény acél	0,8 mm
lágycél	1,3 mm
réz	1,6 mm

Pro'sKit®

## 1PK-036S

### HEGYES CSŐRÚ FOGÓ

- 135 mm
- acél alapanyag
- **keményített és edzett vágóél**
- érdesített, PVC markolatborítás
- **vág, csupaszol, szorít, hajlít**



anyag	vágás
kemény acél	0,8 mm
lágycél	1,3 mm
réz	1,6 mm

Pro'sKit®

## PA-101

### MŰSZERÉSZ CSÍPŐFOGÓ

- 130 mm
- keményfém élék: 65 Mn (HRC: 52°)
- **csúszásmentes markolat**
- precíz vágás



Pro'sKit®

## HT 109

### MŰSZERÉSZ CSÍPŐFOGÓ

- 130 mm
- keményfém éllek
- **vág és csupaszol**
- rugós mechanizmussal



anyag	vágás
lágycél	0,8 mm
réz	1,2 mm

## CP-080E

### KÁBELCSUPASZOLÓ

- 172 mm
- **kábelcsupaszolás:**
- **0,2 - 6 mm<sup>2</sup>-ig**
- vág, csupaszol
- **beállítható csupaszolási hossz**



Pro'sKit®

## 6PK-501

### PROFESSZIONÁLIS KÁBELCSUPASZOLÓ

- **gyorsan, biztonságosan csupaszol és vág**
- körbe forgatható a kábelben
- **3,2-9 mm átmérőjű vezetékhez**
- koax és telefonkábel, egyerű, többesű, lapos, kör, UTP/FTP/STP
- átmérőbeállító csavar
- U és V alakú kábel illesztékek
- hossza: 112 mm



Pro'sKit®

## EVHF6

### ÖNBEÁLLÓ ÉRVÉGHÜVELY PRÉSELŐ FOGÓ

SZIGETELT ÉS SZIGETELETLEN ÉRVÉGHÜVELYHEZ

- a legutolsó önbeálló technológia: **automatikus hüvelyméret beállítás**
- érvéghüvely méretek: **0,25-6,00 mm<sup>2</sup>**
- **hatoldalú préselés**, közel kör alakban
- a hüvely **szorosabban illeszkedik** a vezetékre, így csökken a vezeték sérülésének esélye
- beállítható a préselési tartomány
- **kicsi nyomóerővel nagy nyomatókat ad**
- masszív, professzionális konstrukció
- **automatikus működésű retesz**
- hossza / súlya: 175 mm / 400 g
- javasolt érvéghüvely készlet: EVH SET

**NEW!**



## EVHSET

### ÉRVÉGHÜVELY KÉSZLET

- **7 féle méret, szigetelt, 1200 db**
- vegyesen: 0,5-6,00 mm<sup>2</sup>
- praktikus tárolódobozban
- javasolt szerszám: EVHF6

**NEW!**

- 6,0 mm<sup>2</sup> (50 db)
- 4,0 mm<sup>2</sup> (50 db)
- 2,5 mm<sup>2</sup> (250 db)
- 1,5 mm<sup>2</sup> (250 db)
- 1,0 mm<sup>2</sup> (200 db)
- 0,75 mm<sup>2</sup> (200 db)
- 0,5 mm<sup>2</sup> (200 db)



## 8PK-CT005B

### ÉRVÉGHÜVELY PRÉSELŐ FOGÓ

- érvéghüvely préselése vezetékekre
- **6 féle préselési méret**
- 0,25 / 0,75 / 1,0 / 1,5 / 2,0 / 2,5 mm<sup>2</sup>
- **tartozék 200 db érvéghüvely:**
- 40 x 0,25 mm<sup>2</sup>
- 40 x 0,75 mm<sup>2</sup>
- 40 x 1,0 mm<sup>2</sup>
- 40 x 1,5 mm<sup>2</sup>
- 40 x 2,5 mm<sup>2</sup>
- a fogó hossza: 145 mm

**NEW!**



Pro'sKit®

## 6PK-301H

### PRÉSELŐ FOGÓ

- 220 mm
- szigetelt saruk préseléséhez
- piros: 0,5-1,0 mm<sup>2</sup>-ig
- kék: 1,5-2,5 mm<sup>2</sup>-ig
- sárga: 4-6 mm<sup>2</sup>-ig
- **racsnis áttétellel, automatikus reteszeléssel**
- **hibás préselésnél oldható retesz**
- **6-féle kiválasztható nyomatók**



Pro'sKit®

## 6PK-230C

### PRÉSELŐ FOGÓ

- 220 mm
- szigetetlen saruk préseléséhez
- 0,5 - 6 mm<sup>2</sup>-ig
- **racsnis áttétellel, automatikus reteszeléssel**
- **hibás préselésnél oldható retesz**
- **6-féle kiválasztható nyomatók**



Pro'sKit®

## 6PK-230PA

### PRÉSELŐ FOGÓ

- 230 mm
- hatlapú préselés koax csatlakozókhoz
- **5 féle mérethez:**
- 1,73 / 2,49 / 5,41 / 6,48 / 8,15 mm**
- koax kábelek: RG 55 / 58 / 59 / 5 / 6
- **racsnis áttétellel, automatikus reteszeléssel**
- **hibás préselésnél oldható retesz**
- **6-féle kiválasztható nyomatók**



Pro'sKit®



## 8PK-371D

### KÁBELCSUPASZOLÓ ÉS PRÉSELŐ FOGÓ

- 210 mm
- szigetelt sarukhoz: 0,5 - 6 mm<sup>2</sup>-ig
- szigetetlen sarukhoz: 0,5 - 6 mm<sup>2</sup>-ig
- **vezetékek elvágása**
- gyors kábelcsupaszolás 0,2 - 6 mm<sup>2</sup>-ig
- **rögzíthető csupaszolási hossz**
- **elfordítható és eltávolítható végállás-ütköző**



Pro'sKit®



## 8PK-313B

### KÁBELCSUPASZOLÓ ÉS PRÉSELŐ FOGÓ

- 230 mm
- **szigetelt és szigetetlen saruk préselése**
- szigetelt:
  - piros: 1 mm<sup>2</sup>-ig,
  - kék: 2,5 mm<sup>2</sup>-ig,
  - sárga: 6 mm<sup>2</sup>-ig
- szigetetlen: 1,5/2,5/- 6 mm<sup>2</sup>-ig
- **vezetékek elvágása**
- kábelcsupaszolás: 0,75 - 6 mm<sup>2</sup>-ig
- csavarok rövidítése: M2,6 / M3 / M3,5 / M4 / M5

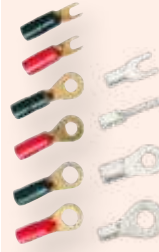

Pro'sKit®



## CP-342

### UTP-RJ45-8P8C PRÉSELŐ FOGÓ

- átmenő, **nyitott végű dugókhöz** tervezve (TS 51PRO)
- **csupaszol majd egyszerre présel és vág**
- gyorsabb munka, kevesebb hiba, jobb kontaktus
- biztonsági zár a könnyű tároláshoz
- precíziós, megerősített mozgó fejszerkezet
- **hagyományos dugókkal is használható**



Pro'sKit®



## TW 4-6

### PRÉSELŐ FOGÓ, TELEFONDUGÓHOZ

- 210 mm
- fém
- **4/4, 6/6, 8/8 csatlakozókhoz**
- két csupaszolási hossz (6/12 mm)
- **vág, csupaszol, présel**
- **oldható, automatikus reteszelés**



## TW 3-6

### PRÉSELŐ FOGÓ, TELEFONDUGÓHOZ

- 210 mm
- ABS műanyag
- **4/4, 6/6, 8/8 csatlakozókhoz**
- két csupaszolási hossz (6/12 mm)
- széles vágóélek
- **vág, csupaszol, présel**



## KTG 01

### KÉZI TŰZŐGÉP

**Karton, bőr, és szövetek tűzése keményfára, puhafára, forgácslapra vagy egyéb rétegelt lemezszerű anyagra.**

- 3in1, alkalmazható az alábbiakkal:
  - U tűzőkapocs: 4 - 11 mm
  - szűk U tűzőkapocs: 10-12 mm
  - T tűzőszeg: 8 - 14 mm
- anyaga: acél
- **tartozék 300 db 8 mm U tűzőkapocs**
- méret: 159 x 24 x 109 mm



## KTG 01/T

### TŰZŐKAPOCSSZETT

- 200 db 8 mm-es tűzőkapocs
- 200 db 10 mm-es T tűzőszeg
- 200 db 12 mm-es U tűzőkapocs

## SZK 21

### SZIKE

- műanyag burkolat
- fém pengevezető
- tartozék: **1 db 18 mm-es penge**



## SZK 20

### SZIKE

- műanyag burkolat
- tartozék: **1 db 18 mm-es penge**



## SZKB 21

### TARTALÉKPENGE

- SZK 20, SZK 21, SZK 30, SZK 31 szikékhez
- 18 mm
- 10 db / csomag



## 908-T301

### MŰSZERÉSZCSIPESZ-PÁR

- 150 mm hosszú
- **egyenes és 45°-ban hajlított csipesz**
- recés fogfelület
- **szigetelő bevonat**

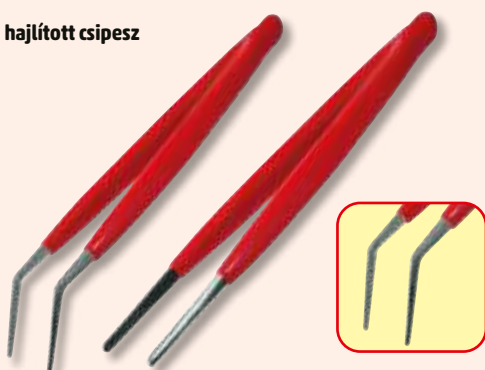

Pro'sKit®

## MA-016

### VILÁGÍTÓS NAGYÍTÓ FEJPÁNTTAL

- alaplencse + lehajtható kettős lencse + elfordítható lencse
- a lencsék kombinálásával **3 féle nagyítás érhető el:**  
**x 1,8/x 2,6/x 5,8**
- karcolódás elleni bevonat a lencséken
- **fel-le és oldalirányba billenthető LED lámpa**
- a LED lámpa levehető, kézi fényforrásként is alkalmazható
- masszív, kézzel megszórítható **fém beállítócsavarok**
- fejméretre állítható műanyag pánt
- tápellátás: 2 x AAA (1,5 V), nem tartozék
- tömeg: 196 g

**NEW!**



Pro'sKit®

## MA-019

### KÉZI NAGYÍTÓ VILÁGÍTÁSSAL

- **világítás: 8 db LED-del**
- **bankgyvizsgáló: 1 db UV LED**
- **minőségi üveglencse**
- lencseátmérő: Ø56 mm
- **nagyítás: 3x (8 dioptria)**
- elektronikus kapcsoló
- tápellátás: 3 x 1,5 V (AAA) elem, nem tartozék



Pro'sKit®

## MA-022

### KÉZI NAGYÍTÓ VILÁGÍTÁSSAL

- **világítás: 1 db LED-del**
- **bankgyvizsgáló: 1 db UV LED**
- minőségi üveglencse
- lencseátmérő: Ø27 mm
- **nagyítás: 7,5x (26 dioptria)**
- bekapcsolás: nyomókapcsolóval
- funkcióváltás: tolókapcsolóval
- tápellátás: 2 x 3 V (CR2016) gombelem, nem tartozék



Pro'sKit®

## MTP 5-25

### MÉRŐSZALAG

- **hosszúság: 5 m**
- szélesség: 19 mm
- méter/láb beosztás
- **gumírozott ház**
- **szalagrögzítés funkció**
- fém szalag, beakasztható véggel





**TU181**
**TRUE UTILITY HANDYONE**

- a tökéletes, 18in1 kéziszerszám
- rugós, rozsdamentes harapófogó, drótvágó, laposfejű csavarhúzó, reszelő, csillagfejű csavarhúzó, **fűrés**, **sörnyítő**, 7 cm penge-hosszúságú kés fogazással, **mágneses bitfej tartó és tartozék 9 féle bitfej**: #1, #2, és #3 Phillips, 1/8", 3/16" és 1/4" lapos fejű, valamint H3, H4 és H5 hatlapfejű
- **rozsdamentes acélváz**
- **ergonomikus fogantyú eloxált alumíniumból**
- praktikus tok a bitfejeknek
- méret (összecsukva): 10,8 x 3,8 x 2,5 cm

**VIDEO**

**TU182**
**TRUE UTILITY FIRERANGER**

- multifunkciós szerszám igazi túlélőknek
- egykezes, reteszeltető, 7 cm penge-hosszúságú kés, **tűzkő**, **vészsíp**, rugós, rozsdamentes **fogó**, drótvágó, csillagfejű csavarhúzó, reszelő és **fűrés**
- hordtáska
- méret (összecsukva): 10,8 x 4 x 2,6 cm

**TU195K**
**TRUE UTILITY MINIMULTI**

- minden nélkülözhetetlen szerszám egy helyen
- **10 funkció**
- csillagfejű csavarhúzó, **olló**, **sörnyítő**, közepes laposfejű csavarhúzó, **fűrés**, **rugós**, **rozsdamentes harapófogó**, **drótvágó**, nagy laposfejű csavarhúzó, reszelő, kés
- méret (összecsukva): 7,6 x 3,8 x 1,6 cm

**TU180K**
**TRUE UTILITY SEVEN**

- **csúszminőségű, szuper kompakt multifunkciós szerszám**
- **9in1 alapszerszám: rugós, rozsdamentes harapófogó**, drótvágó, **csillagfejű csavarhúzó**, **sörnyítő**, kés, **fűrés**, laposfejű csavarhúzó, karabiner, reszelő
- rozsdamentes acélváz
- ergonomikus fogantyú eloxált alumíniumból
- gyorsan csatlakoztatható karabiner
- méret (összecsukva): 8,5 x 3 x 1,5 cm

**VIDEO**

**TRU-MTL-0002-G**
**TRUE UTILITY DUAL CUTTER**

- 2 in 1 vágószerszám
- **7 cm tanto kés**
- egykezes, rögzíthető penge
- **4 cm vágóélű rugós olló**
- **eloxált alumínium tokozás**
- rozsdamentes acél penge
- méret (összecsukva): 10 x 3 x 2 cm

**TU6869**
**TRUE UTILITY SMARTKNIFE+**

- **kés 15 nélkülözhetetlen szerszámmal**
- **kicsi/közepes/nagy laposfejű csavarhúzó**, **vonalzó angolszász és metrikus beosztással**, kábelcsupaszoló három méretben, **6 mm / 8 mm / 10 mm / 12 mm / 14 mm csavarkulcs**, **sörnyítő**, **mágnesezett 1/4" bitfej tokmány**, övcsat, feszítő, reszelő, mágneses csillagfejű bitfej
- homokfúvott rozsdamentes acél alapanyag
- 5,5 cm pengehossz, 2 cm fogazással
- méret (összecsukva): 11,2 x 4,2 x 1,4 cm

**VIDEO**

**TU6871**
**TRUE UTILITY TRUEBLADE**

- könnyű és robusztus összecsukható kés
- egykezes, rögzíthető penge
- **eloxált, rozsdamentes acélpenge**
- **7 cm pengehossz, 2 cm fogazással**
- **eloxált alumínium tokozás**
- övcsipesz
- méret (összecsukva): 10,9 x 3,1 x 1,7 cm

**VIDEO**

**TU571K**
**TRUE UTILITY SKELETONKNIFE**

- rögzíthető penge
- **rozsdamentes acél penge**
- 4 cm pengehossz
- eloxált alumínium tokozás
- jobb- és balkezesek számára is kényelmes fogás
- **rögzítési pont karabiner számára**
- méret (összecsukva): 6,3 x 2,4 x 0,65 cm





**TU208K**

**TRUE UTILITY MINIMALIST**

- **designer kés és multifunkciós szerszám**
- **karabiner, sörnnyitó, kicsi/nagy laposfejű csavarhúzó, reszelő, damilvágó, fekete titánréteggel bevont, rozsdamentes acél kés**
- könnyű, vékony és kis helyen is elfér
- méret (összecsukva): 8,6 x 2 x 1,2 cm



**TU7060N**

**TRUE UTILITY MODERN KEY CHAIN KNIFE**

- **modern, kompakt és stílusos társ a kulcstartón**
- reteszelés nélküli penge
- **rozsdamentes acélpenge**
- 4 cm pengehossz
- **karabiner, sörnnyitó, feszítőél, nagy laposfejű csavarhúzó, eloxált alumínium markolat**
- méret: 7,6 x 1,7 x 0,8 cm



VIDEO



**TU206K**

**TRUE UTILITY FISHFACE**

- **18 szerszám - minden egyben**
- **karabiner, kicsi/közepes/nagy laposfejű csavarhúzó, feszítő, küllőkulcs, biztonsági penge, 4 mm / 6 mm / 1/4" / 8 mm / 10 mm csavarkulcs, sörnnyitó, körömtisztító, kicsi/közepes/nagy csillagfejű csavarhúzó, reszelő**
- **fekete titánréteggel bevont rozsdamentes acélból**
- nagyon könnyű és kevés helyet foglal
- elegáns kivitelezés, különleges megjelenés
- méret: 7 x 2,9 x 0,9 cm

VIDEO



**TU214K**

**TRUE UTILITY SHARKEY**

- **minden szükséges szerszám, falatnyi méretben**
- **karabiner, kicsi/közepes/nagy laposfejű csavarhúzó, kicsi/közepes/nagy csillagcsavarhúzó, reszelő, körömtisztító, damilvágó, 1/4" csavarkulcs, sörnnyitó**
- **12in1**
- ultra kompakt kialakítás
- méret: 2,5 x 0,8 x 6,8 cm



**TU215K**

**TRUE UTILITY NAILCLIP KIT**

- **kompakt körömápoló készlet**
- **5in1 kompakt körömápoló készlet**
- **körömcsipész, kés, körömrészelő, körömtisztító, körömvágó olló**
- rozsdamentes acél alapanyag
- méretek: 5,6 x 1,5 x 0,9 cm

VIDEO



**TU921**

**TRUE UTILITY KEYSHACKLE**

- **karabineres bőr kulcstartó és multifunkciós szerszám**
- **7 funkció**
- **kicsi/közepes/nagy laposfejű csavarhúzó, kábelcsupaszoló és vágó, körömtisztító, sörnnyitó, reszelő**
- **2-4 kulcs rögzítésére alkalmas**
- **valódi bőr szíj**
- fekete titánium bevonatos karabiner
- méret: 10 x 2,6 x 2,2 cm



**TU918**

**TRUE UTILITY CLIPLITE**

- **kulcstartó karabiner és tölthető lámpa**
- 4 funkció: nagy fényerejű statikus fehér / kis fényerejű statikus fehér / statikus piros / villogó piros fény
- **rozsdamentes acélváz**
- **47 lm COB LED**
- akár 20 óra üzemidő
- **beépített Li-ion akkumulátor**
- tartozék micro USB töltőkábel és beépített micro USB aljzat
- **valódi marhabőr szíj**
- méretek: 13 x 3,4 x 1,6 cm



**TU919K**

**TRUE UTILITY BUTTONLITE**

- **kompakt, tölthető lámpa**
- 4 funkció: nagy fényerejű statikus fehér / kis fényerejű statikus fehér / statikus piros / villogó piros fény
- **47 lm COB LED**
- akár 20 óra üzemidő
- **beépített Li-ion akkumulátor**
- tartozék micro USB töltőkábel és beépített micro USB aljzat
- **rozsdamentes acél ház**
- méret: 4,3 x 3,3 x 1,6 cm



**TU251K**

**TRUE UTILITY CASHSTASH+**

- vészhelyzeti bankjegy tároló
- kompakt pénztartó, egy bankjegy számára
- alumínium kivitel
- kulcstartóra akasztható
- teljesen vízálló
- méret: 4,6 x 1,3 x 1,3 cm



**TU262K**

**TRUE UTILITY FIRESTASH**

- apró, vízálló öngyújtó és kulcstartó
- krómzott cink alapanyag
- hagyományos öngyújtóbenzinnel használható
- méret: 4,5 x 1,5 x 1,5 cm



VIDEO



**TU407K**

**TRUE UTILITY TURBOJET® FIREWIRE**

- erős turbojet vihargyújtó
- erőteljes és kompakt vihargyújtó
- hagyományos öngyújtógázzal tölthető
- egykezes működtetés
- láng erősség állítás
- könnyűfém alapanyag
- méretek: 7 x 2,5 x 3,5 cm



**TU289K**

**TRUE UTILITY LASERLITE**

- kompakt zseblámpa és lézer
- alumínium alapanyag
- 10 lm LED, Class II lézer
- tápellátás: 3 x 1,5 V (LR44) elem, tartozék
- méret: 7,5 x 1,6 x 1,6 cm



VIDEO



**TU246K**

**TRUE UTILITY TELEPEN**

- különleges, teleszkópos kialakítás
- szálcsiszolt rozsdamentes acél teleszkópos test
- alumínium ház
- tartozék 3 tollbetét
- mágneses vég
- méret összerolva, kupakkal, kulcskarika nélkül: csupán Ø0,7 x 6 cm



**TU590**

**TRUE UTILITY CRAFTY**

- kompakt, összecsukható kés
- egyszerűen rögzíthető hátizsákhöz, ruhához
- fekete titánium bevonatú nyél
- könnyen cserélhető penge
- tartozék 2 darab pótpenge
- méret: 11 x 2,6 x 0,9 cm



# Házi hifi és hangosítástechnika

## PAS10W43S

### PROFESSIONÁLIS HANGRENDSZER

- **hatalmas teljesítmény, kiemelkedően tiszta, erőteljes, dinamikus hangzás, 800/400 W**
- 2-utas aktív bass-reflex hangdoboz
- **5 beépített hangsugárzó**
- 4 x 3" szélessávú neodymium hangszóró
- **10" mélysugárzó** nagy hangtekerccsel (2")
- magas hatékonyságú **Class-D erősítő**
- **BT TWS vezeték nélküli kapcsolat**
- nagyteljesítményű stereo hangrendszerre bővíthető két azonos hangszóró párosításával
- vezetékkel **tetszőleges számú hangdoboz sorolható**
- **BASS BOOST mélykiemelés** vagy csillapítás
- **DSP digitális hangprocesszor**
- audio jel és túlvezérlést visszajelző LED
- bemenetek: MIC XLR/6,3 mm, LINE XLR/RCA/6,3 mm, BT
- kimenetek: LINE XLR, Speakon hangszóró aljzat
- karcsú, letisztult megjelenés
- **kis helyigényű, stabil konstrukció**
- könnyen hordozható, kompakt megoldás
- **masszív MDF fa hangdoboz**
- tartozék: állvány, hálózati kábel, Speakon kábel
- mélysugárzó / szatellit:  
322 x 445 x 470 mm / 85 x 450 x 105 mm
- **maximális magasság állvánnyal: 1780 mm**

**NEW!**



## PAS8W42S

### PROFESSIONÁLIS HANGRENDSZER

- **tiszta, erőteljes, dinamikus hangzás, 600/200 W**
- 2-utas aktív bass-reflex hangdoboz
- **5 beépített hangsugárzó**
- 4 x 2" szélessávú neodymium hangszóró
- **8" mélysugárzó** nagy hangtekerccsel
- **BT TWS vezeték nélküli kapcsolat**
- nagyteljesítményű stereo hangrendszerre bővíthető két azonos hangszóró párosításával
- vezetékkel **tetszőleges számú hangdoboz sorolható**
- **DSP digitális hangprocesszor**
- túlvezérlést visszajelző LED
- bemenetek: MIC1-2 XLR/6,3 mm, LINE1-2 XLR/6,3 mm, 3,5 mm/2xRCA/BT
- kimenet: LINE XLR
- **3 féle magasságúra szerelhető össze**
- kis helyigényű, stabil konstrukció
- **könnyen hordozható, kompakt megoldás**
- tartozék: **két állvány-toldó**, hálózati kábel
- mélysugárzó / szatellit:  
290 x 450 x 380 mm / 78 x 480 x 74 mm
- **maximális magasság: 1860 mm**

**NEW!**

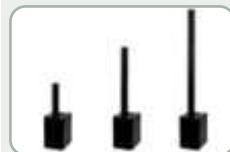

## PAP43BT

### PROFESSIONÁLIS HANGDOBOZ MULTIMÉDIA LEJÁTSZÓVAL

- **tiszta, erőteljes, dinamikus hangzás, 1200 W / 400 W** • 2-utas aktív bass-reflex hangdoboz • **15" hatalmas mélysugárzó** (38 cm) • vezeték nélküli **BT kapcsolat**
- **USB/SD zenelejátszás** • bemenetek: MIC XLR, LINE1-2 XLR / 6,3 mm / 2xRCA • kimenet: LINE XLR • **magas / mély hangszínszabályozás** • vezetékkel **tetszőleges számú hangdoboz sorolható** • **alfanumerikus digitális kijelző** • túlvezérlést visszajelző LED • **színpadi monitor** funkció (oldalára fektethető) • Ø35 mm állványra helyezhető • könnyen hordozható, kompakt megoldás
- **masszív, ütészálló** burkolat
- tartozék: hálózati kábel
- méret: 420 x 700 x 390 mm

**NEW!**



## SAL 200BT

### MULTIMÉDIA HANGDOBOZPÁR

- **dinamikus stereo hangzás** • **tradicionalis, tranzistoros Hi-Fi erősítő** • **3-utas, bass-reflex kivétel, 2 x 80 W** • vezeték nélküli **BT kapcsolat** • zenehallgatás mobilkészületről, számítógépről • zenelejátszás USB/SD eszközről • FM rádió automatikus és manuális hangolással és tárolással • vezetékes stereo audio bemenet (2 x RCA) • **ideális TV hangzásának javítására** (opció: DTA AUDIO) • két mikrofonbemenet (2 x 6,3 mm) • **KARAOKE funkció szabályozható visszhanggal** • kezelés érintőgombokkal • magas és mély hangszínszabályozás, EQ • a LED kijelző fényereje beállítható • **időzíthető, automatikus kikapcsolás** • klasszikus, masszív MDF fa konstrukció • tartozék: **távírányító**, audio csatlakozókábel, dísztalpak
- távirányító tápellátása: 2 x 1,5 V (AAA) elem, nem tartozék • méret: 140 x 600 x 350 mm (2 db)





**PAX 42BT**

**AKTÍV ZENEKARI HANGDOBOZ  
ÉS MULTIMÉDIA LEJÁTSZÓ**

- dinamikus, erőteljes hangzás (400 W / 250 W)
- **vezeték nélküli BT TWS kapcsolat**
- **zenelejátszás USB/SD eszközzel**
- FM rádió automatikus állomáskereséssel
- hangszínszabályozás: **magas, mély, EQ**
- bemenetek: **USB/SD, BT, FM, MIC, LINE**
- kimenetek: LINE, Speakon hangszóró aljzat
- második hangdoboz is csatlakoztatható (opció: PAX 42PRO)
- **4 hangdobozos nagyteljesítményű rendszer is kialakítható**
- túlvezérlést visszajelző LED
- **színpadi monitor funkció** (oldalára fektethető)
- Ø35 mm **állványra helyezhető**
- masszív, ütészálló burkolat
- hátsó görgőpár
- tartozék: távirányító elemmel (CR2025), hálózati csatlakozókábel
- méret: 45 x 71 x 37 cm



**PAX 42PRO**

**ZENEKARI HANGDOBOZ**

- dinamikus, erőteljes hangzás (400 W / 250 W)
- **professzionális titánium magassugárzó**
- **nagyméretű, 15" mélysugárzó**
- bemenet: Speakon hangszóró aljzat
- csatlakoztatható aktív hangszóróhoz vagy erősítőhöz
- ideális párja: PAX 42BT aktív hangdoboz (opció)
- **színpadi monitor funkció** (oldalára fektethető)
- Ø35 mm állványra helyezhető
- masszív, ütészálló burkolat
- hátsó görgőpár
- méret: 45 x 71 x 37 cm



**PAR 2200BT**

**HORDOZHATÓ PARTY HANGDOBOZ**

**MEGVILÁGÍTOTT HANGSZÓRÓK ÉS KIVETÍTÉS A MÖGÖTTE LÉVŐ FALRA ÉS AZ ELŐTTE LÉVŐ PADLÓRA**

- **2x mélysugárzó + 2x magassugárzó (120 W)**
- vezeték nélküli BT kapcsolat
- MP3 lejátszás USB/SD eszközzel
- **MP3 felvétel USB/SD eszközre** (BT, LINE IN, MIC, FM)
- régi hanganyagok archiválása, digitalizálása (kazetta, lemez, VHS)
- FM rádió két LED kijelzéssel, automatikus hangolással
- magas- és mély hangszín, megabass és EQ hangeffektek
- mikrofon visszhang szabályozás
- 2x KARAOKE mikrofon bemenet (6,3 mm)
- 2x RCA AUX audio bemenet (LINE IN)
- beépített akkumulátor
- **automatikus gyorsfeltöltés LED visszajelzővel**
- töltöttségi állapot a kijelzőn
- **hosszú üzemidő; akár 14 óra egy töltéssel**
- folyamatos üzemeltetés hálózatról vagy akkumulátorról
- távirányító tápellátása: 2 x 1,5 V (AAA) elem, nem tartozék
- tartozék: távirányító, hálózati töltőkábel, audió kábel
- méret: 310/250 x 640 x 380 mm / 10,6 kg



**PAR20BTC**

**HORDOZHATÓ PARTY HANGDOBOZ**

- LED fényeffekt
- **vezeték nélküli BT kapcsolat**
- zenehallgatás mobilkészületről, számítógépről
- MP3 lejátszás USB eszközzel
- **FM rádió automatikus állomáskereséssel**
- mikrofonaljzat, **karaokefunkció**
- 3,5 mm AUX audio bemenet
- beépített Li-ion akkumulátor
- automatikus töltés LED visszajelzővel
- **40 W, várható üzemidő: ~10 óra**
- digitális, piros LED kijelző
- könnyű, kompakt, hordozható kivitel
- távirányító tápellátása: 1 x 3 V (CR2025) gombelem, tartozék
- tartozék: távirányító, USB-C töltőkábel
- méret: 300 x 420 x 220 mm / 2,7 kg



**NEW!**



**MVN 910****VEZETÉK NÉLKÜLI MIKROFONSZETT**

- professzionális mikrofonszett
- masszív, **fém kézi mikrofonok**
- innovatív, **legutolsó technológia**
- multifunkciós digitális kijelző
- frekvencia/csatorna/elem-állapot
- RF rádiójelerősség-mérő
- AF audio jelszintmérő
- **digitális zajszűrő** áramkör
- **2 x 100 kiválasztható csatorna**
- **legjobb csatorna megkeresése**
- automatikus vagy kézi beállítás
- **gyors, infravörös párosítás**
- zajmentes be- és kikapcsolás
- 2 x szimmetrikus XLR audio kimenet
- Ø6,3 mm összegzett audio kimenet
- nagynyereségű BNC antennák
- **hatótávolság nyílt terepen: ~140 m**
- működési frekvenciasáv: UHF
- rack szekrénybe építhető
- tartozék: hálózati adapter, 6,3 mm / 6,3 mm audio csatlakozókábel, szerelvények
- mikrofonok: Ø50/35 x 265 mm, 2 x 1,5 V (AA) elem, nem tartozék
- vevőegység:  
420 x 55 x 220 mm

**MVN 600****VEZETÉK NÉLKÜLI MIKROFONSZETT**

- professzionális mikrofonszett
- masszív, **fém kézi mikrofonok**
- **multifunkciós digitális kijelző**
- frekvencia/csatorna/elem-állapot
- AF audio jelszintmérő
- **digitális zajszűrő** áramkör
- **2 x 30 kiválasztható csatorna**
- gyors, vezeték nélküli párosítás
- **zajmentes** be- és kikapcsolás
- 2 x szimmetrikus XLR audio kimenet
- Ø6,3 mm összegzett audio kimenet
- **hatótávolság nyílt terepen: ~80 m**
- működési frekvenciasáv: UHF
- tartozék: hálózati adapter, 6,3 mm / 6,3 mm audio csatlakozókábel
- mikrofonok: Ø50/35 x 250 mm, 2 x 1,5 V (AA) elem, nem tartozék
- vevőegység: 210 x 50 x 180 mm

**MVN 300****VEZETÉK NÉLKÜLI MIKROFONSZETT**

- professzionális **fém kézi mikrofon**
- multifunkciós digitális kijelző a markolatban
- frekvencia/csatorna/elemállapot kijelzése
- **digitális zajszűrő áramkör**
- **automatikus párosítás**
- **20 kiválasztható csatorna** a zavarmentes vételért
- Ø6,3 mm dugó mikrofon kimenet a vevő egységen
- **közvetlenül az erősítőbe dugható vevőegység**
- hatótávolság nyílt terepen: **~40 m**
- **működési frekvenciasáv: UHF**
- mikrofon: Ø50/33 x 240 mm, 2 x 1,5 V (AA) elem, nem tartozék
- vevőegység: ~80 x 42 x 17 mm
- vevőegység beépített akkumulátorral (500 mAh Li-Ion)
- várható töltési / üzemi idő: ~2,5 h / 6 h
- folyamatosan is tölthető folyamatos üzemeltetéshez
- tartozék: USB - microUSB töltőkábel (~1,0 m)

**M 12****STÚDIÓMIKROFON-SZETT**

- youtuber • gamer • blogger • vlogger • streamer • influencer • műsorvezető
- stúdiófelvétel • szinkronizálás • podcast • internetes kommunikáció • színpadi hangrendszer
- professzionális stúdiómicrofon-szett
- kiváló, **Hi-Fi hangminőség**
- **fém mikrofon**, stabil asztali állvánnyal
- **rezgécscillapított** tartófej
- **nagyérzékenységű kondenzátormikrofon**
- kardioid iránykarakterisztika, mono
- magas kimeneti szint, alacsony zaj, széles dinamikatartomány
- **külső tápfeszültséget** (fantom táp) **igényel**, például: keverő, PA erősítő, számítógép, notebook
- kimenet: beépített szimmetrikus XLR 3p dugó
- tartozék: XLR aljzat / **3p-3,5 mm dugó csatlakozókábel** (~2,4 m)
- mikrofon: Ø46 x 155 mm / 200 g



**M 11**

**ASZTALI MIKROFON**

- **professzionális elektret-kondenzátor mikrofon**
- használható mikrofonbemenettel rendelkező készülékekhez
- **LED visszajelző a talpon**
- LED visszajelző gyűrű a száron
- be/ki kapcsoló a talpzatban
- eltávolítható zajsűrű szivacs
- **kardioid iránykarakterisztika**
- masszív, fém XLR csatlakozódugó
- extra hosszú, eltávolítható csatlakozókábel (5 m)
- tartozék: Ø6,3 mm-XLR audio csatlakozókábel, zajsűrű szivacs
- **kettős tápellátás: elem vagy +48 V fantom feszültség**
- elem típusa: 1 x 9 V (6LR61) elem, nem tartozék
- méret: 125 x 150 x 490 mm / 610 g



**M 8**

**KÉZI MIKROFON**

- **dinamikus mikrofon professzionális hangosítási célokra**
- kézre álló, teljes egészében fém markolat
- **kardioid iránykarakterisztika**
- be/ki kapcsoló a markolatban
- extra hosszú, eltávolítható XLR csatlakozókábel
- **masszív, fém csatlakozódugók**



**M 41**

**KÉZI MIKROFON**

- **dinamikus mikrofon általános hangosítási célokra**
- **kardioid iránykarakterisztika**
- be/ki kapcsoló a markolatban
- kicsi súly, hajlékony csatlakozókábel



**M 61**

**KÉZI MIKROFON**

- **dinamikus mikrofon általános hangosítási célokra**
- **kardioid iránykarakterisztika**
- be/ki kapcsoló a markolatban
- hosszú, eltávolítható XLR csatlakozókábel



**HT 810**

**MIKROFONÁLLVÁNY**

- **2in1 két tartórúddal**
- könnyű, stabil konstrukció
- csúszásgátlóval ellátott lábak
- tartozék **univerzális mikrofontartó**
- **mikrofonmarkolat: ~Ø25-35 mm**
- tartozék Ø15/9 mm átalakító
- **állítható magasság: ~100-155 cm**
- önsúly: ~1,7 kg
- talpátmérő: ~70 cm



**HT 901**

**HÜVELY HANGFALÁLLVÁNYHOZ**

- hangdoboz aljába süllyeszthető
- alkalmazásával a HT 900 állványra helyezhető a hangdoboz
- minden Ø**35 mm**-es rúddal rendelkező állványhoz megfelelő
- méret: Ø110/36 x 99 mm
- teherbírás: max. 40 kg



**HT 901**

**HT 900**

**HT 900**

**HANGDOBOZÁLLVÁNY**

- könnyű, stabil konstrukció
- csúszásgátlóval ellátott lábak
- **biztonsági retesz**
- tartórúd átmérője: Ø35 mm
- állítható magasság: ~110-180 cm
- **teherbírás: max. 40 kg**
- önsúly: ~2 kg
- talpátmérő: ~130 cm





**BT9000****HORDOZHATÓ BOOM-BOX****VÍZ ELLEN VÉDETT:** IPX5 VÉDELEM

**NEW!**

- nagyteljesítményű stereo hangrendszer • **100 W kimenő teljesítmény** • **2x magas + 2x közép + 1x basszus + 2x passzív mélysugárzó** • dupla hangerő és kiterjesztett stereo élmény: két azonos hangszóró vezeték nélkül párosítható • vezeték nélküli **BT TWS kapcsolat** • USB/microSD bemenet stereo zenelejátszáshoz • **veszteségmentes audio formátumok: APE, FLAC, WMA, WAV, MP3** • 3,5 mm stereo AUX audio bemenet • **zenei módok:** kültéri, beltéri, karaoke • LED fényeffekt, kikapcsolható • **Soft Touch kezelőpanel** • exkluzív, textil bevonatú burkolat • beépített akkumulátor automatikus töltéssel • várható töltési / üzemidő: ~7 h / ~10 h • tartozék: USB-C töltőkábel, 3,5 mm stereo audio kábel, heveder • javasolt töltők: SA 50USB, SA 24USB • méret: 507 x 223 x 188 mm

**BT 7000****HORDOZHATÓ BOOM-BOX****VÍZ ELLEN VÉDETT:** IPX6 VÉDELEM

**NEW!**

- nagyteljesítményű stereo hangrendszer, **2 x 30 W**
- **2x magas + 2x mélyközép + 2x passzív mélysugárzó**
- dupla hangerő és kiterjesztett stereo élmény: két azonos hangszóró vezeték nélkül párosítható • vezeték nélküli **BT TWS kapcsolat** • USB bemenet stereo zenelejátszáshoz • 3,5 mm stereo AUX audio bemenet • **EQ hangszín módok** • LED fényeffekt módok (kikapcsolható) • **beépített mikrofon** az egyszerű hívásfogadáshoz • **véstöltő funkció:** telefontöltés USB aljzatról • exkluzív, textil bevonatú burkolat • beépített akkumulátor automatikus töltéssel • várható töltési / üzemidő: ~4 h / ~12 h • tartozék: USB-C töltőkábel, 3,5 mm stereo audio kábel • javasolt töltők: SA 24USB, SA 50USB • méret: 310 x 152 x 118 mm

**BT 5000****HORDOZHATÓ BOOM-BOX****VÍZ ELLEN VÉDETT:** IPX5 VÉDELEM

- **nagyteljesítményű, sztereo erősítő** • erőteljes, térhatású hangzás • dupla hangerő és kiterjesztett stereo élmény: **két azonos Boom-Box vezeték nélkül párosítható** • vezeték nélküli **BT TWS kapcsolat** • MP3/WMA/WAV/APE/FLAC lejátszás USB eszközről • **FM rádió** automatikus állomáskereséssel • könnyű kezelés; **minden gomb a hordfülön** • **beépített mikrofon** az egyszerű hívásfogadáshoz • Google Assistant és Siri hangvezérlés • **RGB LED** oldalsó mélysugárzók, kikapcsolható LED • exkluzív, textil bevonatú burkolat • **2.0 Stereo + Dual-Bass hangsugárzók, 2 x 25 W** • 3,5 mm AUX audio bemenet • beépített akkumulátor automatikus töltéssel • várható töltési / üzemidő: ~6,5 h / ~30 h • tartozék: USB-C töltőkábel, 3,5 mm audio kábel • javasolt töltők: SA 2000UC, SA 24USB, SA 50USB • méret: 354 x 187 x 144 mm



VIDEO

**BT 3000****HORDOZHATÓ BOOM-BOX****VÍZ ELLEN VÉDETT:** IPX4 VÉDELEM

- **nagyteljesítményű, stereo erősítő** • erőteljes, térhatású hangzás • dupla hangerő és kiterjesztett stereo élmény: két azonos Boom-Box vezeték nélkül párosítható
- **vezeték nélküli BT TWS kapcsolat** • **MP3 lejátszás** USB eszközről • **beépített mikrofon** az egyszerű hívásfogadáshoz • kikapcsolható RGB LED fényeffektek • kétoldali dinamikus mélysugárzók • exkluzív, **textil bevonatú burkolat** • eltávolítható hordfül • **2.0 stereo + Dual-Bass hangsugárzók, 2 x 16 W** • 3,5 mm AUX vezeték audio bemenet • beépített akkumulátor automatikus töltéssel • várható töltési / üzemidő: ~4,5 h / ~10 h • tartozék: USB-C töltőkábel, 3,5 mm audio kábel • javasolt töltők: SA 24USB, SA 50USB • méret: 301 x 130 x 125 mm



VIDEO

**BT4000****VEZETÉK NÉLKÜLI HANGSZÓRÓ**

**NEW!**

- **HiFi Stereo minőségű hangzás** • beépített **bass-reflex mélysugárzó** • vezeték nélküli **BT TWS kapcsolat**: két azonos készülék vezeték nélkül párosítható
- AUX vezeték audio bemenet, 3,5 mm stereo • **telefon kihangosító beépített mikrofonnal** • stereo kimenő teljesítmény: 2 x 8 W • **extra hosszú üzemidő** • letisztult, időtlen dizájn • **„Soft Touch” gombok** • eltávolítható gumi hordfül • beépített akkumulátor automatikus töltéssel • várható **töltési / üzemidő: ~8 h / ~18 h** • tartozék: USB-C töltőkábel, AUX kábel • javasolt töltők: SA 24USB, SA 50USB • méret: 273 x 152 x 78 mm

**BT 1000****HORDOZHATÓ BOOM-BOX**

- **erőteljes basszus hangzás** • dupla hangerő és kiterjesztett stereo élmény: **két azonos Boom-Box vezeték nélkül párosítható** • vezeték nélküli **BT TWS kapcsolat** • **FM rádió** automatikus hangolással • **MP3 lejátszás** USB és microSD eszközről • **beépített mikrofon** az egyszerű hívásfogadáshoz • kikapcsolható RGB LED fényeffektek • exkluzív, textil bevonatú burkolat • passzív **mélysugárzóval**, 5 W • beépített akkumulátor automatikus töltéssel • várható töltési / üzemidő: ~4 h / ~15 h • tartozék: USB-C töltőkábel • javasolt töltők: SA 24USB, SA 50USB • méret: 110 x 131 x 110 mm



## RRT7

### VEZETÉK NÉLKÜLI HANGSZÓRÓ

- letisztult retro formatervezés • **igényes fa és textil anyagok**
- multimédia készülék, 2 x 5 W • **FM rádió** automatikus hangolással • vezeték nélküli **BT TWS kapcsolat** • dupla hangerő, kiterjesztett stereo hangzás: két azonos készülék vezeték nélkül párosítható • **zenelejátszás** USB/microSD eszközről • **AUX** vezeték bemenet, pl. számítógéphez • beépített akkumulátor automatikus töltéssel • várható töltési / üzemidő: ~6 h / ~10 h • tartozék: USB-C töltő- és antennakábel • javasolt töltők: SA 24USB, SA 50USB • méret: 382 x 110 x 120 mm

**NEW!**



## SB 2000

### HORDOZHATÓ HANGPROJEKTOR

- VÍZ ELLEN VÉDETT: IPX5 VÉDELEM**
- **stereo hangrendszer passzív mélysugárzóval**
- dinamikus, telt, térhatású hangzás, 2 x 8 W • **dupla hangerő és kiterjesztett stereo élmény: két azonos hangszó vezeték nélkül párosítható** • vezeték nélküli **BT TWS kapcsolat** • 3,5 mm **AUX audio bemenet**
- könnyű kezelés oldalsó **érintőgombbal** • zene-mozi-játék EQ hangszín módok
- **beépített mikrofon** az egyszerű hívásfogadáshoz • exkluzív, textil bevonatú burkolat • beépített akkumulátor automatikus töltéssel • várható töltési / üzemidő: ~3 h / ~10 h • tartozék: USB-C töltőkábel, 3,5mm stereo audio kábel • javasolt töltők: SA 24USB, SA 50USB • méret: 350 x 68 x 72 mm

**NEW!**



## MECHAPOWER

### VEZETÉK NÉLKÜLI HANGSZÓRÓ

- futurisztikus formatervezés, **átlátszó burkolat**
- **változtatható RGB LED fényjáték** • akkumulátor **töltöttség kijelzése** (0-100%) • digitális **hangerő-kijelzés** (0-30) • dupla hangerő és kiterjesztett stereo élmény: két azonos hangszó vezeték nélkül párosítható • vezeték nélküli **BT TWS kapcsolat** • **zenelejátszás** USB eszközről • **2 stereo hangszó, 2 x 10 W** • **superbass mélysugárzó a hátoldalon** • beépített akkumulátor automatikus töltéssel • várható töltési / üzemidő: ~4 h / ~8 h • tartozék: USB-C töltőkábel • javasolt töltők: SA 24USB, SA 50USB • méret: 215 x 100 x 52 mm

**NEW!**



## BTWORKY

### MUNKA- ÉS SZABADIDŐ HANGSZÓRÓ

- **könnyű, de masszív** multimédia lejátszó • fokozottan **karcolás- és ütészálló burkolat** • ideális munkavégzés közbeni használatra • **rendkívül hosszú üzemidő**
- **FM rádió** automatikus hangolással • vezeték nélküli **BT TWS kapcsolat**: két azonos készülék vezeték nélkül párosítható • **zenelejátszás** USB és microSD eszközről • **AUX** vezeték bemenet • szabályozható **KARAOKE** mikrofon bemenet • szélessávú, **bass-reflex hangszó, 8 W** • **RGB LED** hangszó-világítás • beépített akkumulátor automatikus töltéssel • várható töltési / üzemidő: ~5 h / ~20 h • tartozék: USB-C töltőkábel, AUX kábel • javasolt töltők: SA 24USB, SA 50USB • méret: 325 x 225 x 150 mm

**NEW!**



## PCS 230

### MULTIMÉDIA HANGSZÓRÓPÁR

- váltakozó **RGB LED fényeffekt** • aktív stereo hangdobozpár, **2 x 3 W** • egyidejűleg **vezetékes és vezeték nélküli csatlakozás** • pl. számítógéphez vezetékkel csatlakoztatva, mobiltelefonhoz pedig BT kapcsolaton keresztül • vezeték nélküli BT kapcsolat • **3,5 mm dugóval AUX audio bemenet** • **beépített tápkábel USB dugóval** • tápellátás számítógépből vagy adatterről (opció) • javasolt hálózati USB adapter: SA 24USB, SA 50USB • méret: 65 x 100 x 75 mm (x2)



## BT DOG

### HORDOZHATÓ MULTIMÉDIA-HANGSZÓRÓ

- egyedi dizájn, **elfordítható fej** • vezeték nélküli **BT kapcsolat** • **FM rádió** automatikus kereséssel • USB/microSD **MP3/WAV zenelejátszó** • vezéri a mobiltelefon zenelejátszóját • kimenőteljesítmény: **5 W** • beépített **18650 akkumulátor** • várható töltési / működési idő: ~3 h / **5 h** • tartozék **USB-microUSB töltőkábel** • tápellátás számítógépből vagy adatterről (opció) • javasolt hálózati USB adapter: SA 24USB, SA 50USB • méret: 115 x 200 x 200 mm



**HFP1****ÖSSZECSUKHATÓ ZONGORA**

• **88 billentyű** (feketéssel együtt) • **128 választható hangszín és ritmus**, 20 demó dal  
 • beépített **sztereó hangszóró** • csatlakoztatható hangszóró, fejhallgató (3,5 jack aljzat)  
 • külső hangforrás lejátszása • LCD kijelző • **MIDI szoftver kompatibilis** • **Bluetooth kompatibilis** • **zongorajáték felvétele és visszajátszása** • **metronóm** funkció • tartozék zengető pedál, hordozótáska, tablet tartó, USB-C töltőkábel • tápellátás: Li-ion akkumulátor • méret: 124 x 22 x 6,5 cm / 62 x 22 x 13 cm

**NEW!****HRD1****FELTEKERHETŐ DOBSZETT**

• **dobolás felvétele és visszajátszása** • állítható hangerő és tempó • **beépített dupla hangszóró** • külső hangszóróval és fejhallgatóval is használható • **7 választható ritmus**, 10 demó dal • **MIDI funkció** • **vezeték nélküli BT kapcsolat**  
 • külső hangforrás lejátszása • tartozék **pedálokkal és dobverőkkel** • tápellátás: Li-ion akkumulátor • méret: 48 x 32 x 5 cm

**NEW!****BXB 10050P****STEREO HANGDOBOZ PÁR**

• **3-utas bass-reflex Hi-Fi hangdoboz pár** • merevített ABS műanyag, fém védőrács  
 • álló és fekvő helyzetben is használható • falra és mennyezetre szerelhető vagy akasztható • billenthető és körbe forgatható • **a tartókonzolt eltávolítva bútorra helyezhető** • használható járműben, otthon, üzletben • közvetlenül autórádióhoz is csatlakoztatható • sülyesztett, csíptetős vezeték csatlakozó • csatlakoztatható 4-8 Ohm kimenetű termékekhez • terhelhetőség: 120 W (**2 x 60 W / 8 Ohm**) • méret / súly: 140 x 210 x 120 mm / 960 g x 2

**BTA 250****STEREO MULTIMÉDIA ERŐSÍTŐ**

• mini, **HiFi** multimédia erősítő • prémium **szálciszolt alumínium** előlap  
 • **ideális LCD/LED tévék hangminőségének javítására** • digitális hangkimenettel rendelkező készülékek is csatlakoztathatók • vezeték nélküli **BT kapcsolat**  
 • zenehallgatás mobilkészülekről, számítógépről • **zenelejátszás USB eszközről**  
 • **FM rádió** automatikus hangolással • magas- és mély hangszínszabályozás  
 • **szabályozható mikrofon hangerő és visszhang** • 2x KARAOKE mikrofon bemenet  
 • 2x RCA stereo audio bemenet (AUX) • 2x RCA stereo audio bemenet (CD) • **digitális koaxiális bemenet (RCA)** • **digitális optikai bemenet (TOSLINK)** • kimenet aktív mélysugárzóhoz (RCA) • FM antennacsatlakozó, vezeték-antennával • **2 x 50 Wmax.** / 4-8 Ohm • távirányító tápellátása: 2 x 1,5 V (AAA) elem, nem tartozék • tápellátás: 230 V~ / 50 Hz hálózati csatlakozókábel • 200 x 65 x 150/170 mm • két hangdobozt igényel (pl. BXB 10050P, BXB 100/8)

**BTRC 1000****BT HIFI ADÓ-VEVŐ ADAPTER**

STEREO STREAMING BOX

**VEZETÉK NÉLKÜLI HANGÁTVITEL RÉGI KÉSZÜLÉKEKHEZ IS**

• átkapcsolhatóan **BT vevő vagy BT adó** • vezetékes „átmenő” funkció (ByPass) • **digitális-analóg audio átalakító** • **analóg-digitális audio átalakító** • egyidejűleg **két BT eszköz csatlakoztatható** • vezetékes és vezeték nélküli fejhallgatókhoz • 1.8" kijelző: **nincs többé vakon párosítás** • HiFi rendszerek sokoldalú bővítéséhez  
 • audio bemenet: Ø3,5 mm aljzat, Toslink • audio kimenet: Ø3,5 mm aljzat, Toslink • tápellátás: USB-C alzat • tartozék: USB-C és 3,5 mm - 3,5 mm vezeték, optikai csatlakozókábel • javasolt adapter: SA 24USB, SA 50USB • méretek: 116 x 22/30 x 66/84 mm • a kép-hang szinkron elcsúszásának mérséklésére javasolt alacsony késleltetésű BT eszközöket csatlakoztatni TV nézésekor

**BTA 215****VEZETÉK NÉLKÜLI BT ERŐSÍTŐ**

• kisméretű, beépíthető, rejtve elhelyezhető  
 • audio bemenet: **stereo BT kapcsolat** (v4.1)  
 • **stereo hangszóró kimenet**: csavaros sorkapocs  
 • a hangerő és hangszín a BT jelforráson szabályozható  
 • 20 Hz - 20.000 Hz  
 • **2 x 15 W / 4 Ohm**  
 • 2 x 10 W / 8 Ohm  
 • tápellátás: 230 V~ / 50 Hz hálózati csatlakozókábel  
 • méret: 155 x 36 x 54 mm



VIDEO





## INR 5000/BK INTERNETRÁDIÓ, 5IN1

- 5in1 **sztereó** internetrádió
- **internet-világrádió**
- **DAB+/DAB** digitális rádió
- **FM RDS** analóg rádió
- vezeték nélküli **BT kapcsolat**
- **Média Center** hálózati zenetár
- 6,1 cm színes TFT LCD képernyő
- óra szabályozható fényerővel
- kettős **ébresztés** / elalvásidőzítő
- földrészek és országok rádiólistái
- **több, mint 23.000 rádióállomás**
- kedvenc állomások listája
- kezelés PC vagy mobil böngészőből
- fejhallgató csatlakozó
- AUX bemenet (mobil, PC, multimédia...)
- LINE OUT kimenet (aktív hangdoboz, erősítő...)
- IN csatlakozás kábellel vagy vezeték nélkül
- LAN Ethernet RJ45
- **WiFi kapcsolat** 802.11b/g/n
- UPnP/DLNA kompatibilis fájlmegosztás
- 2 x 5 W bass-reflex HiFi hangzás
- EQ stílusok, 3D és egyéni EQ beállítás
- tartozék távirányító, 2 x AAA (1,5 V) elem, nem tartozék
- tartozék hálózati adapter (9 V= / 2 A)
- méret / súly: 295 x 120 x 160 mm



## INR 3000 INTERNETRÁDIÓ, 4IN1

- 4in1 hordozható multimédia
- **internet világrádió**
- **FM RDS rádió**
- **vezeték nélküli BT kapcsolat**
- **Média Center** hálózati zenetár
- 6,1 cm színes TFT LCD képernyő
- elalvásidőzítő
- EQ stílusok, 3D és egyéni EQ beállítás
- földrészek és országok rádió listái
- **több mint 23.000 rádióállomás**
- kedvenc állomások listája
- kezelés PC vagy mobil böngészőből
- manuálisan is hozzá adható műsorok
- **stereo fejhallgató csatlakozó**
- csatlakoztatható aktív hangdobozhoz, erősítőhöz
- IN csatlakozás vezeték nélkül
- WiFi kapcsolat 802.11b/g/n (2.4)
- UPnP/DLNA kompatibilis fájlmegosztás
- **2 Wattos, zenei hangzású hangszóró**
- **beépített akkumulátor**
- várható töltési / üzemidő: 3,5 h / 11 h
- tartozék: USB-C töltőkábel, ~1,0 m
- méret: 160 x 93 x 40 mm



## RRT 11B RETRO KAZETTÁS RÁDIÓ ÉS MULTIMÉDIA LEJÁTSZÓ

- **11 sávós világvevő AM-FM-SW rádió** • finomhangoló kettős forgatógomb • **kazettás magnó felvétel és auto-stop funkcióval** • beépített **mikrofon** • MP3/WMA lejátszás USB/SD eszközről • **régi analóg felvételek digitalizálása** • minden elérhető **jelforrás felvétele kazettára vagy USB/SD eszközre** • mindkét esetben rögzítheti a beépített mikrofon vagy a rádió hangját • digitalizálva **archiválhatja régi magnókazettáit MP3 formátumban** USB vagy SD eszközére • fejhallgató csatlakozó: 3,5 mm • tápellátás: **tartozék hálózati kábel**, 4 x 1,5 V (D/LR20) elem, nem tartozék, külső 6 V= adapter, nem tartozék • méret: 280 x 170 x 100 mm



## RRT 12B LEMEZJÁTSZÓ MULTIMÉDIA FUNKCIÓVAL

- BT + FM + MP3/WMA + PHONO + AUX • **vezeték nélküli BT kapcsolat** • zenehallgatás mobilkészületről, számítógépről • **MP3/WMA lejátszás USB/microSD eszközről** • **FM rádió automatikus állomáskereséssel és tárolással** • régi analóg hanganyagok archiválása, digitalizálása • **WAV felvétel USB/microSD eszközre** (hanglemez, FM, AUX IN: pl. kazetta, VHS, DVD) • vezetékes audio AUX bemenet (Ø3,5 mm) • félautomata lemezjátszó 33/45/78 fordulatszámmal • **karlift és kikapcsolható AUTO-STOP funkció** • sztereó kerámia hangszedő, rubin tűvel • EQ hangszínszabályozó 6 féle beállítással • **klasszikus fa burkolat két hangszóróval és beépített erősítővel** • 2 x RCA kimenet külső erősítőhöz vagy aktív hangdobozhoz • tartozék: **1+2 db lemezjátszó-póttú**, központosító gyűrű • tápellátás: USB adapter eltávolítható csatlakozókábellel (~1,6 m) • méret: 420 x 120 x 390 mm



**RRT 3B****RETRO TÁSKARÁDIÓ  
ÉS MULTIMÉDIA-LEJÁTSZÓ**

• **4in1: BT + MP3 + AUX + RÁDIÓ** • vezeték nélküli BT kapcsolat • sztereó zenehallgatás mobilkészülekről, számítógépről • MP3 lejátszás USB/SD/microSD eszközről • vezetékes audio bemenet (AUX IN) • **3 sávú AM-FM-SW rádió** • hangerőt jelző 2 x 5 LED • hangbemondás funkcióváltáskor • klasszikus fa hangdoboz hordfűllet • várható töltési idő / üzemidő ~ 8 h / **12 h** • sokoldalú tápellátás: beépített akkumulátor, 4 x 1,5 V (D/LR20) elem, nem tartozék, külső 6 V== adapter vagy külső akkumulátor, nem tartozék, **tartozék hálózati kábel** a töltéshez • méret: 270 x 200 x 130 mm

**RRT 4B****RETRO ASZTALI RÁDIÓ  
ÉS MULTIMÉDIA-LEJÁTSZÓ**

• **4in1: BT + MP3 + AUX + RÁDIÓ** • vezeték nélküli BT kapcsolat • sztereó zenehallgatás mobilkészülekről, számítógépről • vezérli a mobiltelefon zenelejátszóját • MP3 lejátszás USB/microSD eszközről • **4 sávú AM-FM-SW1-SW2 rádió** • EQ hangszínszabályozó • vezetékes stereo audio bemenet (AUX IN) • fejhallgató csatlakozóaljzat (3,5 mm) • klasszikus fa hangdoboz két hangszóróval • távirányító a multimédia funkciókhoz (1 x 3 V (CR2025) gombelem) • várható töltési idő / üzemidő: ~8 h / **16 h** • sokoldalú tápellátás: **tartozék hálózati kábel** a töltéshez beépített akkumulátor 6 x 1,5 V (D/LR20) elem, nem tartozék; külső 9...12 V== adapter vagy akkumulátor, nem tartozék • méret: 320 x 210 x 150 mm

**RRT 6B****RETRO TÁSKARÁDIÓ  
ÉS MULTIMÉDIA-LEJÁTSZÓ**

• **HiFi STEREO** zenelejátszás, 2x5 Watt • **6in1: BT + RÁDIÓ + USB + microSD + AUX + telefon kihangosító** • stereo vezeték nélküli BT kapcsolat • zenehallgatás mobilkészülekről, számítógépről • **mikrofon a telefonbeszélgetéshez** • kétsávú; **AM - FM rádió** • stereo zenelejátszás USB/microSD eszközről • Soft Touch bevonatú burkolat és retro szövet • AUX IN vezetékes audio bemenet: Ø3,5 mm • stereo **fejhallgató csatlakozó** aljzat: Ø3,5 mm • várható töltési idő / üzemidő: ~5 / **~22 óra** • **beépített akkumulátor** • tartozék USB-microUSB kábel és 3,5 mm audio kábel • méret: 227 x 133 x 102 mm

**RRT 2B****RETRO TÁSKARÁDIÓ  
ÉS MULTIMÉDIA-LEJÁTSZÓ**

• **4in1: BT + MP3 + AUX + RÁDIÓ** • vezeték nélküli BT kapcsolat • zenehallgatás mobilkészülekről, számítógépről • vezérli a mobiltelefon zenelejátszóját • MP3 lejátszás USB/microSD eszközről • **3 sávú AM-FM-SW rádió** • vezetékes audio bemenet (AUX IN) • **rendkívül hosszú üzemidő: akár 20 óra egy töltéssel** • várható töltési idő / üzemidő: ~10 h / 20 h • folyamatos üzemeltetés hálózatról és akkumulátorról • **az üzemidő többszörösére növelhető** további akkumulátor (18650) és elemek (LR20) behelyezésével • sokoldalú tápellátás: **tartozék hálózati kábel** a töltéshez, beépített akkumulátor, 3 x 1,5 V (D / LR20) elem, nem tartozék, behelyezhető 18650 típusú akkumulátor, nem tartozék, külső 5 V== miniUSB adapter (opció) • méret: 260 x 180 x 120 mm

**RPH 2****MULTIFUNKCIÓS NAPELEMES RÁDIÓ**

• **nem kell elem hozzá** • **hibrid töltés: napelemmel vagy forgatókarral vagy USB vezetékkel** • igazi „világvége” vészhelyzeti rádió: híreket hallgathat, világíthat és tölthet vele • **3-sávú, AM-FM-WB rádió** hangolásijelzővel • hidegfényű **reflektor** • melegfényű **olvasólámpa** • **USB töltő kimenet mobilkészülekhöz** • vezeték nélküli **BT kapcsolat** • **zenelejátszás** USB/microSD eszközről • fül- vagy fejhallgató csatlakoztatható (opció) • fejhallgató csatlakozóaljzat: Ø3,5 mm • **SOS riasztó sziréna** pánikhelyzet esetére • **magas minőségű hangszóró** • töltésjelző LED és a töltöttségi szint jelzése • beépített akkumulátor: ~4.000 mAh • várható töltési / **rádió üzemidő: ~3 h USB / ~40 h** • tartozék: USB-C töltőkábel • hálózati töltő: SA 24USB, opció • méret: 160 x 80 x 66 mm

**RPH 1****NAPELEMES RÁDIÓ  
ÉS MULTIMÉDIA LEJÁTSZÓ**

• **nem kell elem hozzá** • **hibrid töltés: napelemmel vagy USB vezetékkel** • cserélhető 18650 akkumulátor • **3-sávú, AM-FM-SW rádió** • vezeték nélküli **BT TWS kapcsolat** • **zenelejátszás** USB/microSD eszközről • fül- vagy fejhallgató csatlakoztatható (opció) • fejhallgató csatlakozóaljzat: Ø3,5 mm • **töltésjelző LED** • várható töltési/üzemidő: ~2,5 h / ~11 h • tartozék: USB töltőkábel, csuklópánt • hálózati töltő: SA 24USB, opció • méret / súly: 140 x 77 x 50 mm





**RPR 7B**

**TÁSKARÁDIÓ, AC/DC**

• **4in1: BT + USB + microSD + rádió** • vezeték nélküli BT kapcsolat • zenehallgatás mobilkészületről, számítógépről • vezérli a mobiltelefon zenelejátszóját • MP3/WAV/WMA lejátszás USB/microSD eszközről • **4 sáv**os AM-FM-SW1-SW2 táskarádió • fejhallgató csatlakozóját: Ø3,5 mm • hosszú üzemidő; akár **18 óra egy töltéssel** • várható töltési idő / üzemidő: ~8 h / ~18 h • 3 féle tápellátás: hálózatról, akkumulátorról és elemről • **tartozék hálózati kábel** a töltéshez, beépített akkumulátor, 2 x 1,5 V (D/LR20) elem, nem tartozék • méret: 225 x 130 x 70 mm



**RPR 3LCD**

**LCD TÁSKARÁDIÓ, AC/DC**

• **AM-FM-SW digitális világvevő rádió** • megnövelt érzékenység • **60 tárolható rádióállomás** • kiemelt gyorsgombok a kedvencekhez • **sztereó hangzás fejhallgatóval** (opció) • kék háttérvilágítású LCD órával • **elalvási időzítő** (10-90 perc) • **ébresztés** rádióval vagy bip-bip jelzéssel • ébresztésismétlés (5 perc) • lezárható billentyűzet • felhasználóbarát kezelés • fejhallgató csatlakozóját: Ø3,5 mm • tápellátás: **tartozék hálózati kábel**, 3 x 1,5 V (D) elem, nem tartozék • méret: 235 x 120 x 50 mm



**RPR 8**

**TÁSKARÁDIÓ, AC/DC**

• **3-sáv**os, AM-FM-SW rádió • érzékeny rádióvétel • **nagy hangerő**, egyszerű kezelhetőség • kompakt, masszív, hordozható kivétel • **üzemeltethető hálózatról vagy elemről** • fül- vagy fejhallgató csatlakoztatható (opció) • fejhallgató csatlakozóját: Ø3,5 mm • tápellátás: hálózati csatlakozókábel (tartozék) vagy 2 x D/LR20 elem (nem tartozék) vagy 5 V= külső táplálás (nem tartozék) • méret: 210 x 115/153 x 70 mm



**RPR4LCD**

**TÁSKARÁDIÓ ÉBRESZTŐÓRÁVAL**

• **AM-FM rádió** automatikus hangolással • **2x40 programhely** • gyorsgombok a kedvenc állomásokhoz • **stereo hangzás fejhallgatóval** (nem tartozék) • 3,5 mm fejhallgató csatlakozó • **NEW!** • nagyméretű órajelzés • automatikus **időzített kikapcsolás** • **ébresztés** bip-bip hanggal • ébresztés ismétlés (szundi mód) • automatikus kijelző háttérvilágítás • gyermekzár - **billentyűzár** • **elemes tápellátás** (4xAA elem, nem tartozék) • **USB-C tápellátás** (vezeték és adapter nem tartozék) • javasolt adapter/csatlakozókábel: SA 24USB, SA 50USB, USBC 1 • méret: 184 x 113 x 58 mm



**RPC5**

**ZSEBRÁDIÓ**

• 2 sáv<sup>os</sup> **AM-FM zsebrádió** • **hangolást segítő LED visszajelző** • **kiemelt hangoló forgatógomb** • nagyérzékenységű vétel • fejhallgató aljzat: Ø3,5 mm • csuklópánt • tápellátás: 2 x 1,5 V (AA) elem (nem tartozék) • méret: 120 x 68 x 30 mm

**NEW!**



**RPC 4**

**ZSEBRÁDIÓ**

• 2 sáv<sup>os</sup> **AM-FM zsebrádió** • a pontos állomásra **hangolást segítő LED visszajelző** • **nagyérzékenységű** vétel • fejhallgató csatlakozóját: Ø3,5 mm • tápellátás: 2 x 1,5 V (AA) elem, nem tartozék • méret: 69 x 118 x 30 mm





## MPA SERIES MULTIMÉDIÁS KEVERŐ-ERŐSÍTŐ

### HAGYOMÁNYOS (4-16 Ohm) és 100 VOLTOS (70-100-110-120V) HANGRENDSZEREKHEZ EGYIDEJŰLEG HASZNÁLHATÓ

• 6 csatornás keverő-erősítő • beépített multimédia egység • vezeték nélküli **BT kapcsolat** • zenehallgatás mobilkészületről, számítógépről • **FM rádió** memorizálható rádióadókkal • **MP3/WMA lejátszás** USB/SD eszközről • műsorszám ismétlés, lejátszás véletlen sorrendben • grafikus rádió skála, kivezérlésmérő és lejátszási lista az LCD kijelzőn • figyelemfelkeltő hangjelzés gombnyomásra • automatikus **zene le- és felkeverés** hangbemondáskor • kettős hangerő-szabályozó szintkorlátozással • magas és mély **hangszínszabályozás** • kimenet további erősítő vagy hangrögzőt csatlakoztatásához • bemenetek: USB, SD, 2 x MIC (6,3 mm), 3 x L + R (2 x RCA), FM ANT • kimenetek: L + R (2 x RCA, mono) • 6 független csoportba köthető és szabályozható 100 V hangszórókhöz • tápellátás: 230 V~ / 50 Hz hálózati csatlakozókábel

### MPA 240BT

ALKALMAS EGYIDEJŰLEG 25-30 DB „100 VOLTOS” HANGSZÓRÓ MŰKÖDTETÉSÉHEZ  
**240 WATT**, méret: 480 x 95 x 380 mm / 8,7 kg



### MPA 120BT

ALKALMAS EGYIDEJŰLEG 12-15 DB „100 VOLTOS” HANGSZÓRÓ MŰKÖDTETÉSÉHEZ  
**120 WATT**, méret: 480 x 98 x 355 mm / 6,8 kg



### BXB 100/8

#### 2-UTAS HANGDOBOZ

• **2in1**: hagyományos és professzionális rendszerekhez • csatlakoztatható 4-8 Ohm kimenetű termékekhez • csatlakoztatható 70/100/110 V~ hangrendszerekhez • **beállítható hangerő**: 10 W - 20 W - 40 W • **2-utas bass-reflex Hi-Fi hangdoboz** • **selyem dóm magassugárzó** • merevített ABS műanyag, fém védőrács • álló és fekvő helyzetben is használható • falra és mennyezetre szerelhető • billenthető és forgatható • csavaros vezetékcsatlakozó • terhelhetőség: **60 W / 8 Ohm, 40 W / 100 V~** • méret / súly: 200 x 285 x 190 mm / 2,9 kg



### WAS 2

#### FALRA SZERELHETŐ HANGDOBOZ

• **beépített 110 V-os transzformátorral** • max. terhelhetőség: **10 W** • frekvencia-átvitel: 50 - 18.000 Hz • **hangsugárzó: Ø165 mm** • impedancia: 8 Ohm • méret: 275 x 200 x 110 mm



### CES 165

#### 2-UTAS MENNYEZETI HANGSZÓRÓ

• **beépített 110 V-os transzformátorral** • **2-utas rendszer**: mély- és magassugárzóval • 3 féle hangerőszint szerinti csatlakoztatás: **2,5 W - 5 W - 10 W** • max. terhelhetőség: **10 W** • frekvenciaátvitel: 80-20.000Hz • hangsugárzók: Ø165 mm + Ø25 mm • impedancia: 8 Ohm • beépítési méret: Ø206 x 70 mm



### CES 3

#### MENNYEZETI HANGSZÓRÓ

• **beépített 110 V-os transzformátorral** • max. terhelhetőség: **10 W** • frekvenciaátvitel: 50 - 18.000 Hz • hangsugárzó: Ø165 mm • impedancia: 8 Ohm • beépítési méret: Ø190 x 85 mm



**SBX 1010/BK KEVLÁR MÉLYKÖZÉPSUGÁRZÓ 50 W**

- P<sub>m</sub>/P<sub>n</sub>: **50/35 W**
- f: 55 - 8.000 Hz
- SPL<sub>1W/1m</sub>: 82 dB
- hangtekercs: 0,75", 2 réteg
- csévetest: alumínium
- mágnes súlya: 10 Oz

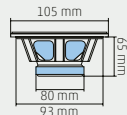

**SBX 1320/BK KEVLÁR MÉLYKÖZÉPSUGÁRZÓ 60 W**

- P<sub>m</sub>/P<sub>n</sub>: **60/40 W**
- f: 50 - 7.000 Hz
- SPL<sub>1W/1m</sub>: 85 dB
- hangtekercs: 1", 4 réteg
- csévetest: alumínium
- mágnes súlya: 20 Oz

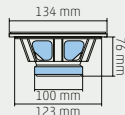

**SBX 1620/BK KEVLÁR MÉLYSUGÁRZÓ 80 W**

- P<sub>m</sub>/P<sub>n</sub>: **80/50 W**
- f: 45 - 7.000 Hz
- SPL<sub>1W/1m</sub>: 87 dB
- hangtekercs: 1", 4 réteg
- csévetest: alumínium
- mágnes súlya: 20 Oz

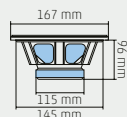

**SBX 2030/BK KEVLÁR MÉLYSUGÁRZÓ 120 W**

- P<sub>m</sub>/P<sub>n</sub>: **120/80 W**
- f: 35 - 3.000 Hz
- SPL<sub>1W/1m</sub>: 88 dB
- hangtekercs: 1,5", 4 réteg
- csévetest: alumínium
- mágnes súlya: 30 Oz

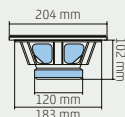

**SBX 2530/BK KEVLÁR MÉLYSUGÁRZÓ 150 W**

- P<sub>m</sub>/P<sub>n</sub>: **150/100 W**
- f: 30 - 2.500 Hz
- SPL<sub>1W/1m</sub>: 90 dB
- hangtekercs: 1,5", 4 réteg
- csévetest: alumínium
- mágnes súlya: 30 Oz

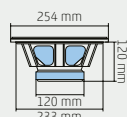

	<b>SBX 1010/BK</b>	<b>SBX 1320/BK</b>	<b>SBX 1620/BK</b>	<b>SBX 2030/BK</b>	<b>SBX 2530/BK</b>
névleges átmérő	100 mm	130 mm	165 mm	200 mm	250 mm
kónusz anyaga	kevlár	kevlár	kevlár	kevlár	kevlár
terhelhetőség	50 / 35 W	60 / 40 W	80 / 50 W	120 / 80 W	150 / 100 W
impedancia	8 Ohm	8 Ohm	8 Ohm	8 Ohm	8 Ohm
frekvenciaátvitel	55 - 8000 Hz	50 - 7000 Hz	45 - 7000 Hz	35 - 3000 Hz	30 - 2500 Hz
érzékenység	82 dB	85 dB	87 dB	88 dB	90 dB
hangtekercs	∅0,75", 2 rétegű	∅1", 4 rétegű	∅1", 4 rétegű	∅1,5", 4 rétegű	∅1,5", 4 rétegű
csévetest	alumínium	alumínium	alumínium	alumínium	alumínium
perem	gumi	gumi	gumi	gumi	gumi
kosár	acél lemez	acél lemez	acél lemez	acél lemez	acél lemez
mágnes	10 Oz	20 Oz	20 Oz	30 Oz	30 Oz
beépítési méret	∅93 mm	∅123 mm	∅145 mm	∅183 mm	∅233 mm
beépítési mélység	65 mm	76 mm	96 mm	102 mm	120 mm

### SBV 2020/4

#### MÉLYSUGÁRZÓ

80 W

Alkalmos VIDEOTON hangdobozok javításához!

- $P_m/P_n$ : **80/50 W**
- f: 45 - 5.000 Hz
- $SPL_{1W/1m}$ : 86 dB
- hangtekercs: 1", 2 réteg
- csévetest: alumínium
- mágnes súlya: 20 Oz

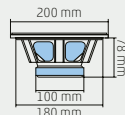

### SBV 2020

#### MÉLYSUGÁRZÓ

80 W

Alkalmos VIDEOTON hangdobozok javításához!

- $P_m/P_n$ : **80/50 W**
- f: 45 - 5.000 Hz
- $SPL_{1W/1m}$ : 85 dB
- hangtekercs: 1", 2 réteg
- csévetest: alumínium
- mágnes súlya: 20 Oz

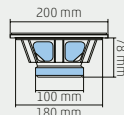

### SPA 2030

#### MÉLYSUGÁRZÓ

150 W

- $P_m/P_n$ : **150/100 W**
- f: 50 - 5.000 Hz
- $SPL_{1W/1m}$ : 89 dB
- hangtekercs: 1,5", 2 réteg
- csévetest: alumínium
- mágnes súlya: 30 Oz

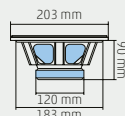

### SPA 2530

#### MÉLYSUGÁRZÓ

200 W

- $P_m/P_n$ : **200/140 W**
- f: 45 - 5.000 Hz
- $SPL_{1W/1m}$ : 90 dB
- hangtekercs: 1,5", 2 réteg
- csévetest: alumínium
- mágnes súlya: 30 Oz

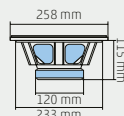

### SPA 3040

#### MÉLYSUGÁRZÓ

210 W

- $P_m/P_n$ : **210/150 W**
- f: 40 - 3.500 Hz
- $SPL_{1W/1m}$ : 90 dB
- hangtekercs: 1,5", 2 réteg
- csévetest: alumínium
- mágnes súlya: 40 Oz

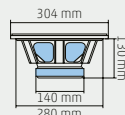

### SPA 4050

#### MÉLYSUGÁRZÓ

230 W

- $P_m/P_n$ : **230/160 W**
- f: 30 - 3.000 Hz
- $SPL_{1W/1m}$ : 93 dB
- hangtekercs: 2", 2 réteg
- csévetest: alumínium
- mágnes súlya: 50 Oz

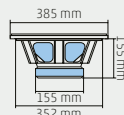

	SBV 2020/4 és 2020	SPA 2030	SPA 2530	SPA 3040	SPA 4050
névleges átmérő	200 mm	200 mm	250 mm	300 mm	400 mm
kónusz anyaga	impregnált papír	impregnált papír	impregnált papír	impregnált papír	impregnált papír
terhelhetőség	80 / 50 W	150/100 W	200/140 W	210/150 W	230/160 W
impedancia	4 Ohm / 8 Ohm	8 Ohm	8 Ohm	8 Ohm	8 Ohm
frekvenciaátvitel	45 - 5000 Hz	50-5000 Hz	45-5000 Hz	40-3500 Hz	30-3000 Hz
érzékenység	86 dB / 85 dB	89 dB	90dB	90 dB	93 dB
hangtekercs	∅1", 2 rétegű	1.5", 2 rétegű	1.5", 2 rétegű	1.5", 2 rétegű	2", 2 rétegű
csévetest	alumínium	alumínium	alumínium	alumínium	alumínium
perem	gumi	textil	textil	textil	textil
kosár	acél lemez	acél	acél	acél	acél
mágnes	20 Oz	30 Oz	30 Oz	40 Oz	50 Oz
beépítési méret	∅180 mm	∅183 mm	∅233 mm	∅280 mm	∅352 mm
beépítési mélység	78 mm	90 mm	115 mm	130 mm	155 mm



### SKN 10

40 W

#### KÖZÉPSUGÁRZÓ

- professzionális, **zárt kosár**
- nem igényel a hangdobozból légmentesen leválasztott légteret
- **merevített, impregnált kónusz**
- $P_m/P_n$ : 40/30 W
- f: 500-8.500 Hz
- $SPL_{1W/1m}$ : 84 dB



### SKN 13

50 W

#### KÖZÉPSUGÁRZÓ

- professzionális, **zárt kosár**
- nem igényel a hangdobozból légmentesen leválasztott légteret
- **merevített, impregnált kónusz**
- $P_m/P_n$ : 50/40 W
- f: 400-7.000 Hz
- $SPL_{1W/1m}$ : 86 dB



### SKN 16

60 W

#### KÖZÉPSUGÁRZÓ

- professzionális, **zárt kosár**
- nem igényel a hangdobozból légmentesen leválasztott légteret
- **merevített, impregnált kónusz**
- $P_m/P_n$ : 60/40 W
- f: 300-6.000 Hz
- $SPL_{1W/1m}$ : 88 dB



### DPH 1417

#### ZENEKARI MAGASSUGÁRZÓ

- tartós textilbakeleit dóm
- hangváltó szükséges hozzá
- 160 x 142 mm
- Z: 8 Ohm
- $P_m/P_n$ : **150/80 W**
- f: 2.000 - 18.000 Hz
- $SPL_{1W/1m}$ : 96 dB
- hangtekercs: 1,5"
- **membrán: textilbakeleit**
- mágnes súlya: 20 Oz



### DP 11

#### ZENEKARI MAGASSUGÁRZÓ

- tartós textilbakeleit dóm
- hangváltó szükséges hozzá
- 86 x 86 mm
- Z: 8 Ohm
- $P_m/P_n$ : **120/60 W**
- f: 2.000 - 18.000 Hz
- $SPL_{1W/1m}$ : 93 dB
- hangtekercs: 1,0"
- **membrán: textilbakeleit**
- mágnes súlya: 10 Oz



### DTF 12

#### HIFI DÓMSUGÁRZÓ

- Ø103 mm / 8 Ohm
- ferrofluid csillapítás
- $P_m/P_n$ : **100/50 W**
- f: 2.000 - 21.000 Hz
- $SPL_{1W/1m}$ : 91 dB
- hangtekercs: 1", 2 rétegű
- **membrán: selyem**
- mágnes súlya: 8,0 Oz



### DT 21

#### DÓMSUGÁRZÓ

- Ø74 mm / 8 Ohm
- $P_m/P_n$ : **40/20 W**
- f: 3.000 - 21.000 Hz
- $SPL_{1W/1m}$ : 91 dB
- hangtekercs: 0,5"
- **membrán: mylar**
- mágnes súlya: 2 x 0,6 Oz



	SKN 10	SKN 13	SKN 16	DPH 1417	DP 11	DTF 12	DT 21
névleges átmérő	110 mm	136 mm	170 mm	160 x 142 mm	86 x 86 mm	103 mm	74 mm
kónusz anyaga	merevített, impregnált papír	merevített, impregnált papír	merevített, impregnált papír	textilbakeleit	textilbakeleit	selyem	mylar
terhelhetőség	40/30 W	50/40 W	60/40 W	150/80 W	120/60 W	100/50 W	40/20 W
impedancia	8 Ohm	8 Ohm	8 Ohm	8 Ohm	8 Ohm	8 Ohm	8 Ohm
frekvenciaátvitel	500 - 8500 Hz	400 - 7000 Hz	300 - 6000 Hz	2000 - 18000 Hz	2000 - 18000 Hz	2000 - 21000 Hz	3000 - 21000 Hz
érzékenység	84 dB	86 dB	88 dB	96 dB	93 dB	91 dB	91 dB
hangtekercs	2 rétegű	2 rétegű	2 rétegű	1,5"	1,0"	1", 2 rétegű	0,5"
csévetest	alumínium	alumínium	alumínium	-	-	-	-
perem	hab	hab	hab	-	-	-	-
kosár	zárt, acél	zárt, acél	zárt, acél	-	-	-	-
mágnes	12 x Ø60 mm	10 x Ø70 mm	15 x Ø80 mm	20 Oz	10 Oz	8 Oz	2 x 0,6 Oz
beépítési méret	Ø100 mm	Ø136 mm	Ø170 mm	Ø115 mm	Ø70 mm	Ø84 mm	Ø 50 mm
beépítési mélység	38 mm	40 mm	60 mm	140 mm	80 mm	30 mm	14 mm

### KHS 120

#### PIEZO MAGASSUGÁRZÓ

- 263 x 100 mm •  $P_m$  (4  $\Omega$ ): **300 W** •  $P_m$  (8  $\Omega$ ): **150 W**
- f: 2.000 – 20.000 Hz •  $SPL_{1W/1m}$ : 92 dB
- impedancia: > 1000 Ohm • max. fesz.: 35 V~



### KHS 110

#### PIEZO MAGASSUGÁRZÓ

- 187 x 87 mm •  $P_m$  (4  $\Omega$ ): **300 W** •  $P_m$  (8  $\Omega$ ): **150 W**
- f: 2.000 – 20.000 Hz •  $SPL_{1W/1m}$ : 90 dB
- impedancia: > 1000 Ohm • max. fesz.: 35 V~



### KHS 311M

#### PIEZO MAGASSUGÁRZÓ

- 110 x 110 mm •  $P_m$  (4  $\Omega$ ): **300 W** •  $P_m$  (8  $\Omega$ ): **150 W**
- f: 2.000 – 20.000 Hz •  $SPL_{1W/1m}$ : 93 dB
- impedancia: > 1000 Ohm • max. fesz.: 35 V~



### KHS 105A

#### PIEZO MAGASSUGÁRZÓ

- 85 x 85 mm •  $P_m$  (4  $\Omega$ ): **300 W** •  $P_m$  (8  $\Omega$ ): **150 W**
- f: 2.000 – 20.000 Hz •  $SPL_{1W/1m}$ : 94 dB
- impedancia: > 1000 Ohm • max. fesz.: 35 V~



### KHS 106

#### PIEZO MAGASSUGÁRZÓ

- $\varnothing$ 95 mm •  $P_m$  (4  $\Omega$ ): **300 W** •  $P_m$  (8  $\Omega$ ): **150 W**
- f: 2.000 – 20.000 Hz •  $SPL_{1W/1m}$ : 90 dB
- impedancia: > 1000 Ohm • max. fesz.: 35 V~



### KHS 107

#### PIEZO MAGASSUGÁRZÓ

- 64 x 64 mm •  $P_m$  (4  $\Omega$ ): **300 W** •  $P_m$  (8  $\Omega$ ): **150 W**
- f: 5.000 – 20.000 Hz •  $SPL_{1W/1m}$ : 104 dB
- impedancia: > 1000 Ohm • max. fesz.: 35 V~



### HV 328

#### HANGVÁLTÓ, 3 UTAS

200 W

- terhelhetőség: max. 200 W
- keresztelési frekvencia: 500 Hz/3.000 Hz
- levágási meredekség: 12 dB/oktáv
- átkapcsolható kimeneti szint magas: 0/-3 dB, közép: 0/-2 dB



### HV 228

#### HANGVÁLTÓ, 2 UTAS

200 W

- terhelhetőség: max. 200 W
- keresztelési frekvencia: 3.000 Hz
- levágási meredekség: 12 dB/oktáv
- átkapcsolható kimeneti szint magas: 0/-3 dB



### HVP 28

#### HANGVÁLTÓ

600 W

- terhelhetőség: max. 600 W
- keresztelési frekvencia: 2.800 Hz
- levágási meredekség; mély: 12 dB/oktáv
- levágási meredekség; magas: 18 dB/oktáv
- professzionális, hangosítástechnikai alkalmazásra
- 150 x 28 x 95 mm



### HVS 14

#### HANGVÁLTÓ 4/8 OHM MÉLYSUGÁRZÓHOZ

300 W

- terhelhetőség: max. 300 W
- vágási frekvencia: 4  $\Omega$  - 120 Hz, 8  $\Omega$  - 160 Hz
- levágási meredekség: 12 dB/oktáv
- szub-basszus sugárzóhoz

4 ÉS 8  $\Omega$ -OS FELHASZNÁLÁSRA IS ALKALMAS!





**SPK 900**

**SPEAKON DUGÓ**

- 4 pólusú
- csavarozható
- törésgátlóval



**S 23**

**MIKROFONDUGÓ**

- 3 pólusú
- lengő



**S 24**

**MIKROFONALIJZAT**

- 3 pólusú
- lengő



**SL 5**

**HANGSZÓRÓDUGÓ**

- 2 pólusú
- rugós
- csavarozható
- törésgátlóval



**SL 6MG**

**HANGFAL-  
CSATLAKOZÓ**

- 2 db aranyozott fém banáncsatlakozóval
- külső méret: Ø105 mm



**SL 5ER**

**HANGFAL-  
CSATLAKOZÓ**

- 2 pólusú
- rugós
- külső méret: Ø75 mm



**SL 2ER**

**HANGFAL-  
CSATLAKOZÓ**

- 2 pólusú
- rugós
- külső méret: 52 x 22 mm



**KAH 303**

**REFLEXCSŐ**

- állítható hosszúságú
- Ø66 x 125 - 250 mm
- 2 db / csomag



**KAH 202**

**REFLEXCSŐ**

- méretre vágható
- Ø45 x 100 mm
- 4 db / csomag



**HT 203**

**SÜLLYESZTETT FOGANTYÚ HANGFALHOZ**

- fém
- 220 x 163 x 60 mm



**HT 200**

**HANGFALHORDFÜL**

- fém + gumi
- 250 mm





**HT 402****HANGFALSAROK**

- műanyag
- 54 x 54 x 81 mm

**HT 401****HANGFALSAROK**

- műanyag
- 37 x 37 x 55 mm

**HT 400****HANGFALSAROK**

- műanyag
- 40 x 40 x 40 mm

**HT 3123****GUMILÁB HANGDOBOZHÓZ**

- Ø37 x 16 mm
- Ø5 mm csavarral rögzíthető
- kemény, masszív gumi
- beépített fém alátét
- 4 db / csomag

**HT 304****FELFOGATÓFÜL HANGSZÓRÓRÁCSHOZ**

- G típusú hangszórórácsokhoz
- hátulról szerelt hangszórókhoz
- 8 db / csomag

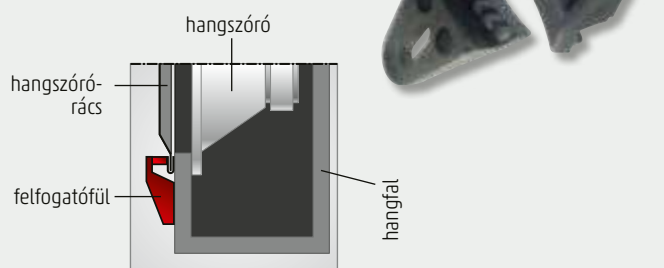
**HT 305****FELFOGATÓFÜL HANGSZÓRÓRÁCSHOZ**

- G típusú hangszórórácsokhoz
- előlről szerelt hangszórókhoz
- 8 db / csomag

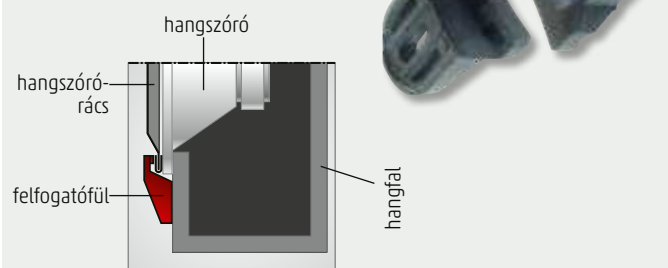
**SG SERIES****MEMBRÁNSZEGÉLY**

típus	külső (Ø)	belső (Ø)	hangszóró (Ø)	tulajdonság
<b>SG 13</b>	130 mm	85 mm	130 mm	Előregedett, elszakadt szegélyek pótlására. Régi hangszórók felújításához, javításához. Minden típusú Ø130, Ø165, Ø200, Ø250, Ø300 mm hangszóróhoz, VIDEOTON-hoz is ideális.
<b>SG 16</b>	165 mm	110 mm	165 mm	
<b>SG 20</b>	200 mm	140 mm	200 mm	
<b>SG 25</b>	250 mm	175 mm	250 mm	
<b>SG 30</b>	300 mm	225 mm	300 mm	

**HT5050B****NEW!****HANGCSILLAPÍTÓ PANEL**

- nagy sűrűségű **professzionális hangcsillapító panel**
- **öntapadós** hátoldalával gyorsan rögzíthető
- megnyugtató, látványos és divatos fali dekoráció
- **csökkenti a zajt és a visszhangot**
- ideális otthon és hangstúdióban
- pl. zeneshoba, hűtőszekrény, solar inverter, motoros berendezés, garázs, műhely... zajcsillapítása
- **könnyen vágható, tűzálló** PU szivacs (20 kg/m<sup>3</sup>)
- nincs kémiai (vegyszer) szaga
- méret: 4 db ~50 x 50 x 5 cm
- **~1 m<sup>2</sup>/csomag**

**HT 2340****HANGCSILLAPÍTÓ PANEL**

- **ideális HIGH-END minőségű hangfalhoz**
- tisztá basszus- és középhangzást biztosít
- **könnyen méretre igazítható**
- hangdobozban vagy falon történő használatra
- stabil szerkezetű
- sötétszürke
- 3 cm vastag, 30 x 60 cm

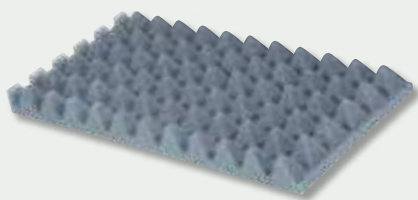
**HT 70/BK****HANGFALBEVONÓ KÁRPIT**

- **könnyen vágható és ragasztható**
- felületi sérülésnek kitett hangfalakhoz
- fekete
- 70 x 140 cm



## KL 2,5 SILVER PRÉMIUM HANGSZÓRÓVEZETÉK

- High-End HiFi minőség
- ezüst bevonat a jobb hangzásért
- nagy tisztaságú, oxigénmentes réz
- jobb frekvencia-átvitel és kontaktus
- erőteljesebb közép és magas hangok
- nem oxidálódik
- 25 m / tekercs
- 2 x 2,5 mm<sup>2</sup>
- 2C x (2 x 51 x 0,25 mm)
- 7,6 x 3,8 mm

PREMIUM  
QUALITY



## KLS, KL



KLS széria - Ø0,15 mm elemi szál  
rézbevonatú alumínium



KL széria - Ø0,10 mm elemi szál  
oxigénmentes tiszta réz



kép	típus	megnevezés, tulajdonság	hossz
1	<b>KLS 0,15</b>	2 x 0,15 mm <sup>2</sup> piros-fekete hangszóróvezeték, 2C x (9 x 0,15 mm), szél. x mag.: 3,6 x 1,8 mm, 0,15 mm-es elemi szálból	100 m/tekercs
1	<b>KLS 0,35</b>	2 x 0,35 mm <sup>2</sup> piros-fekete hangszóróvezeték, 2C x (20 x 0,15 mm), szél. x mag.: 4,4 x 2,2 mm, 0,15 mm-es elemi szálból	100 m/tekercs
1	<b>KLS 0,5</b>	2 x 0,5 mm <sup>2</sup> piros-fekete hangszóróvezeték, 2C x (29 x 0,15 mm), szél. x mag.: 5,0 x 2,5 mm, 0,15 mm-es elemi szálból	100 m/tekercs
1	<b>KLS 0,75</b>	2 x 0,75 mm <sup>2</sup> piros-fekete hangszóróvezeték, 2C x (43 x 0,15 mm), szél. x mag.: 5,0 x 2,5 mm, 0,15 mm-es elemi szálból	100 m/tekercs
1	<b>KLS 1</b>	2 x 1,0 mm <sup>2</sup> piros-fekete hangszóróvezeték, 2C x (57 x 0,15 mm), szél. x mag.: 6,0 x 3,0 mm, 0,15 mm-es elemi szálból	100 m/tekercs
1	<b>KLS 1,5</b>	2 x 1,5 mm <sup>2</sup> piros-fekete hangszóróvezeték, 2C x (85 x 0,15 mm), szél. x mag.: 7,0 x 3,5 mm, 0,15 mm-es elemi szálból	100 m/tekercs
2	<b>KLS 0,5T</b>	2 x 0,5 mm <sup>2</sup> transparent hangszóróvezeték, 2C x (29 x 0,15 mm), szél. x mag.: 5,0 x 2,5 mm, 0,15 mm-es elemi szálból	100 m/tekercs
2	<b>KLS 0,75T</b>	2 x 0,75 mm <sup>2</sup> transparent hangszóróvezeték, 2C x (43 x 0,15 mm), szél. x mag.: 5,0 x 2,5 mm, 0,15 mm-es elemi szálból	100 m/tekercs
2	<b>KLS 1T</b>	2 x 1,0 mm <sup>2</sup> transparent hangszóróvezeték, 2C x (57 x 0,15 mm), szél. x mag.: 6,0 x 3,0 mm, 0,15 mm-es elemi szálból	100 m/tekercs
2	<b>KLS 1,5T</b>	2 x 1,5 mm <sup>2</sup> transparent hangszóróvezeték, 2C x (85 x 0,15 mm), szél. x mag.: 7,0 x 3,5 mm, 0,15 mm-es elemi szálból	100 m/tekercs
2	<b>KLS 2,5T</b>	2 x 2,5 mm <sup>2</sup> transparent hangszóróvezeték, 2C x (7 x 21 x 0,15 mm), szél. x mag.: 9,0 x 4,5 mm, 0,15 mm-es elemi szálból	50 m/tekercs
2	<b>KLS 4T</b>	2 x 4,0 mm <sup>2</sup> transparent hangszóróvezeték, 2C x (7 x 33 x 0,15 mm), szél. x mag.: 8,8 x 4,4 mm, 0,15 mm-es elemi szálból	50 m/tekercs
2	<b>KLS 6T</b>	2 x 6,0 mm <sup>2</sup> transparent hangszóróvezeték, 2C x (7 x 49 x 0,15 mm), szél. x mag.: 12,0 x 6,0 mm, 0,15 mm-es elemi szálból	25 m/tekercs
3	<b>KL 0,15</b>	2 x 0,15 mm <sup>2</sup> piros-fekete hangszóróvezeték, 2C x (19 x 0,10 mm), szél. x mag.: 4,0 x 2,0 mm, 0,1 mm-es elemi szálból	100 m/tekercs
3	<b>KL 0,35</b>	2 x 0,35 mm <sup>2</sup> piros-fekete hangszóróvezeték, 2C x (45 x 0,10 mm), szél. x mag.: 4,4 x 2,2 mm, 0,1 mm-es elemi szálból	100 m/tekercs
3	<b>KL 0,5</b>	2 x 0,5 mm <sup>2</sup> piros-fekete hangszóróvezeték, 2C x (64 x 0,10 mm), szél. x mag.: 5,0 x 2,5 mm, 0,1 mm-es elemi szálból	100 m/tekercs
3	<b>KL 0,75</b>	2 x 0,75 mm <sup>2</sup> piros-fekete hangszóróvezeték, 2C x (96 x 0,10 mm), szél. x mag.: 4,6 x 2,3 mm, 0,1 mm-es elemi szálból	100 m/tekercs
3	<b>KL 1</b>	2 x 1,0 mm <sup>2</sup> piros-fekete hangszóróvezeték, 2C x (127 x 0,10 mm), szél. x mag.: 6,0 x 3,0 mm, 0,1 mm-es elemi szálból	100 m/tekercs
3	<b>KL 1,5</b>	2 x 1,5 mm <sup>2</sup> piros-fekete hangszóróvezeték, 2C x (7 x 27 x 0,10 mm), szél. x mag.: 7,0 x 3,5 mm, 0,1 mm-es elemi szálból	100 m/tekercs
4	<b>KL 0,75T</b>	2 x 0,75 mm <sup>2</sup> transparent hangszóróvezeték, 2C x (96 x 0,10 mm), szél. x mag.: 4,6 x 2,3 mm, 0,1 mm-es elemi szálból	100 m/tekercs
4	<b>KL 1T</b>	2 x 1,0 mm <sup>2</sup> transparent hangszóróvezeték, 2C x (127 x 0,10 mm), szél. x mag.: 6,0 x 3,0 mm, 0,1 mm-es elemi szálból	100 m/tekercs
4	<b>KL 1,5T</b>	2 x 1,5 mm <sup>2</sup> transparent hangszóróvezeték, 2C x (7 x 27 x 0,10 mm), szél. x mag.: 7,0 x 3,5 mm, 0,1 mm-es elemi szálból	100 m/tekercs
4	<b>KL 2,5T</b>	2 x 2,5 mm <sup>2</sup> transparent hangszóróvezeték, 2C x (7 x 45 x 0,10 mm), szél. x mag.: 7,6 x 3,8 mm, 0,1 mm-es elemi szálból	50 m/tekercs

## MC 625/BK

### MIKROFONKÁBEL, 2 ERES

- 2 x 0,35 mm<sup>2</sup>
- 2C x (31 x 0,12 mm) / (28 x 0,12 mm) árnyékolás + papír
- külső átmérő: 6,2 mm
- kerek, fekete
- 50 m/tekercs



## KN 6

### ÁRNYÉKOLT VEZETÉK, 2 ERES

- 2 x 0,08 mm<sup>2</sup>
- 2C x (10 x 0,10 mm) / 2 x (28 x 0,12 mm)
- külső átmérő: 2,8 x 5,6 mm
- erenként árnyékolat, lapos, fekete
- 100 m/tekercs



## KN 4

### ÁRNYÉKOLT VEZETÉK, 1 ERES

- 1 x 0,14 mm<sup>2</sup>
- 1C x (12 x 0,12 mm) / (28 x 0,12 mm)
- külső átmérő: 2,8 mm
- kerek, fekete
- 100 m/tekercs



# Autós hangtechnika

## VB X1000

### SMART AUTÓRÁDIÓ ÉS CPAA MULTIMÉDIA

4 x 45 W



#### iOS CARPLAY ÉS ANDROID AUTO

#### iOS ÉS ANDROID KÉPERNYŐ TÜKRÖZÉS\*

- 9,0" (23 cm) mozgatható érintő-képernyő
- 1xDIN méretű készülékház
- rádió/zene/fotó/video lejátszás
- 30 tárhelyes AM/FM RDS rádió
- USB/microSD eszköz csatlakoztatható
- vezeték nélküli BT kapcsolat
- telefonálás a telefon érintése nélkül
- telefonkönyv és híváslista a képernyőn
- menetrögzítő kamera
- tolatókamera
- USB telefontöltés
- beépített és csíptetős külső mikrofon
- 16 sávós grafikus hangszínszabályozó
- változatható színű gomb háttérvilágítás
- hátsó monitor lehetősége az utasoknak
- gyári kormány-távírányítóról vezérelhető
- 6 nyelvű menü (EN/HU/SK/RO/D/SRB)
- 4 x 45 W Hi-Fi hangszórókimenet
- 3,5 mm AUX stereo audio bemenet
- 2+1xRCA erősítő+aktív mélysugárzó kimenet
- 2+1x RCA video bemenet és video kimenet
- tartozék: menetrögzítő és tolató kamera, külső mikrofon, ISO csatlakozó

\*iPhone 6+ és Android 5+ Mirror Link képes telefonokhoz, USB adatkábellel csatlakoztatva; Android esetén egy alkalmazás telepítését követően



## VBX910

### SMART AUTÓRÁDIÓ ÉS CPAA MULTIMÉDIA

**NEW!**

4 x 45 W



#### iOS CARPLAY ÉS ANDROID AUTO

#### iOS ÉS ANDROID KÉPERNYŐ TÜKRÖZÉS\*

- 7,0" (18 cm) érintő-képernyő
- 2xDIN méretű készülékház
- rádió/zene/fotó/video lejátszás
- 30 tárhelyes AM/FM RDS rádió
- USB/microSD eszköz csatlakoztatható
- vezeték nélküli BT kapcsolat
- telefonálás a telefon érintése nélkül
- beépített és külső mikrofon
- 10 sávós grafikus hangszínszabályozó
- változatható színű gomb háttérvilágítás
- könnyen elsötétíthető kijelző (éjszaka)
- USB telefontöltés
- 7 nyelvű menü (EN/HU/SK/RO/D/SRB/CN)
- 4 x 45 W Hi-Fi hangszórókimenet
- tolatókamera bemenet (opció: SA 143)
- hátsó monitorok lehetősége az utasoknak
- gyári kormány-távírányítóról vezérelhető
- 3,5 mm + 2xRCA AUX stereo bemenet
- erősítő és aktív mélysugárzó kimenet
- video bemenet és 2x video kimenet
- tartozék: távirányító, külső mikrofon, szerelvények

\*iPhone 6+ és Android 5+ Mirror Link képes telefonokhoz, USB adatkábellel csatlakoztatva; Android esetén egy alkalmazás telepítését követően





**VB 4000**

**AUTÓRÁDIÓ ÉS MP3/WMA LEJÁTSZÓ**



4 x 45 W

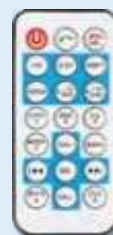

• BT / FM RDS / MP3 / WMA / USB / SD / AUX • **vezeték nélküli BT kapcsolat** • **4 x 45 W kimenő teljesítmény** • zenehallgatás mobiltelefonról • a mobiltelefon zenelejátszójának vezérlése • **2in1: beépített és csíptetős külső mikrofon (1,8 m)** • telefonálás a telefon érintése nélkül • telefonbeszélgetés kihangosítása • csengőhang az autóhangszórókon • hívószám megjelenítése a kijelzőn • **hívás érkezésekor a rádió bekapcsol és BT módra vált** • hívásfogadás / -befejezés / visszahívás • kiválóan olvasható szöveges kijelző • **18 FM memória, óra** • kézi vagy automatikus állomáskeresés és tárolás • közlekedési útinform szolgáltatás • alternatív vételi frekvenciák keresése • **MP3 „iD3 Tag” szöveges információk megjelenítése** • lejátszási módok: dalbemutató, ismétlés, véletlen sorrend • könyvtárak kezelése • hangszín, loudness és EQ hangzásbeállítások • **4 x 45 W Hi-Fi hangszórókimenet** • 3,5 mm AUX bemenet hordozható készülékekhez • 4 x RCA aljzat erősítő, aktív mélyszűrő csatlakoztatásához • távirányító (1 x 3 V (CR2025) gombem, tartozék)

**VB 2300**

**SMART AUTÓRÁDIÓ ÉS MP3/WMA/FLAC/APE/WAV LEJÁTSZÓ**



4 x 45 W



• **telepítendő alkalmazással bővíthető funkciók\*** • a telefon a rádió kiterjesztett kijelzője lesz • okostelefon nélkül is teljes értékű rádió • **FM / BT / USB / microSD / AUX** • vezeték nélküli BT kapcsolat • zenehallgatás mobiltelefonról • **telefonálás a telefon érintése nélkül** • csengőhang és beszélgetés az autó hangszóróin keresztül • **hívószám megjelenítése a kijelzőn** • hívás elutasítása / -fogadása / -befejezése / utolsó szám hívása • kiválóan olvasható fehér, szöveges kijelző • 18x FM rádió memória • kézi vagy automatikus állomáskeresés és tárolás • különböző műsorszám-lejátszási módok • könyvtárak kezelése, ID3Tag **szöveges információk** • hangszín, loudness és USER EQ hangzásbeállítások • a pontos idő kijelzése gombnyomásra • **különálló USB aljzat töltéshez** • 4 x 45W Hi-Fi hangszórókimenet • 3,5 mm AUX bemenet hordozható készülékekhez • 4 x RCA aljzat (erősítő vagy aktív mélyszűrő) • távirányító (CR2025, 3 V gombem, tartozék)

\*Android 4.3 és iOS 8.0 vagy újabb telefonokhoz, vezeték nélkül csatlakoztatva, egy angol nyelvű alkalmazás telepítését követően (az elérhető szolgáltatások telefontól, beállításoktól és régiótól függhetnek)

**VBT 1100/BL, RD**

**AUTÓRÁDIÓ ÉS MP3/WMA LEJÁTSZÓ**



4 x 45 W



**VBT 1100/BL**

kék LED kijelző és kék gombvilágítás

**VBT 1100/RD**

piros LED kijelző és piros gombvilágítás

• **BT / FM / MP3 / WMA / USB / SD / AUX** • vezeték nélküli **BT kapcsolat** • zenehallgatás mobiltelefonról • **beépített, érzékeny mikrofon** • telefonálás a telefon érintése nélkül • csengőhang és beszélgetés az autó hangszóróin • **hívószám megjelenítése** a kijelzőn • hívás érkezésekor a rádió bekapcsol és BT módra vált • hívásfogadás / -befejezés / visszahívás • a **pontos idő** látható kikapcsolt helyzetben is • 18 FM memória, kézi és automatikus hangolás • dalbemutató, ismétlés, véletlen sorrendű lejátszás • könyvtárak kezelése, léptetése • magas-mély, loudness és EQ hangzásbeállítások • **4 x 45 W Hi-Fi hangszórókimenet** • 3,5 mm AUX bemenet hordozható készülékekhez • 4 x RCA aljzat erősítő, aktív mélyszűrő csatlakoztatásához • távirányító (3 V (CR2025) gombem, tartozék)

**BS 10/A** AKTÍV SZUBLÁDA **200 W**

Beépített erősítő, szabályozható hangváltó

Szub-basszus hangszugárzó: • Ø250 mm, polipropilén kónusz • P<sub>m</sub>/P<sub>n</sub>: **200 / 150 W**  
• Z: 4 Ohm • masszív, zárt hangdoboz • a szokásosnál kisebb helyigény • méret: 340 x 310 x 280 mm

Beépített erősítő: • **100 W kimenőteljesítmény** • szabályozható hangváltó; 35 - 200 Hz • frekvenciaátvitel: 20-35 Hz / 20-200 Hz • alacsony és magas szintű bemenetek • **minden autórádióhoz csatlakoztatható** • **távvezérelhető be- és kikapcsolás**



**BS 10** SZUBLÁDA **150 W**

• P<sub>m</sub>/P<sub>n</sub>: **150 / 100 W** • 250 mm átmérőjű hangszóró • Z: 4 Ohm • f: 35-3.500 Hz  
• polipropilén membrán • dynamic-bass, zárt konstrukció • csíptető csatlakozó  
• **különlegesen vékony kivitel** • a külső behatásoknak ellenálló, ívelt sarkok • méret: 355 x 300 x 180 mm



**SA 143** TOLATÓKAMERA

- könnyebben, gyorsabban, biztonságosabban parkolhat
- életet menthet, balesetet és anyagi kárt kerülhet el vele
- láthatja a jármű mögötti gyermekeket, állatokat és kisebb tárgyakat is
- **univerzálisan beszerelhető** a legtöbb járműbe
- alkalmas a megfelelő autórádióval vagy önálló monitorral történő összekapcsolásra
- az erre előkészített autórádió képernyőjén **tolatáskor automatikusan megjelenik a kamera képe**
- **színes segédábra látható a képernyőn a tolatás támogatására**
- tartozék **kb. 6 m video csatlakozókábel** és tápellátás csatlakozókábel - Ø18 x 21 mm



	<b>BS 10/A</b>	<b>BS 10</b>
hangszóróméret	Ø250 mm	Ø250 mm
kónusz anyaga	polipropilén	polipropilén
hangszóró-terhelhetőség	200 / 150 W	150 / 100 W
hangszóró-impedancia	4 Ohm	4 Ohm
beépített erősítő	✓	-
kimenő teljesítmény	100 W	-
szabályozható hangváltó	35 - 200 Hz	-
frekvenciaátvitel	20-35 Hz / 20-200 Hz	35 - 3500 Hz
2-utas hangdoboz mód	-	-
alacsony szintű bemenet	✓	-
magas szintű bemenet	✓	✓
vezérelhető be/ki kapcsolás	✓	-
védőrács	-	-
konstrukció	zárt hangdoboz	zárt hangdoboz
méret	340 x 310 x 280 mm	355 x 300 x 180 mm

**AHX 1620/BK** MÉLYSUGÁRZÓ **60 W**

- **kevlár** kónusz, **4 Ohm**
- P<sub>m</sub>/P<sub>n</sub>: 60/40 W
- f: 50 - 7.000 Hz
- SPL<sub>1W/1m</sub>: 88 dB
- hangtekercs: 1", 2 réteg
- csévetest: ALU
- mágnes súlya: 20 Oz

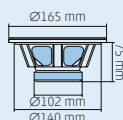

**AHX 2030/BK** MÉLYSUGÁRZÓ **120 W**

- **kevlár** kónusz, **4 Ohm**
- P<sub>m</sub>/P<sub>n</sub>: 120/80 W
- f: 40 - 4.000 Hz
- SPL<sub>1W/1m</sub>: 88 dB
- hangtekercs: 1,5", 4 réteg
- csévetest: ALU
- mágnes súlya: 30 Oz

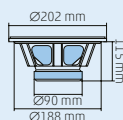



**CX 404** 2-UTAS AUTÓHANGSZÓRÓ-PÁR **110 W**

- mélyközép: Ø100 mm PP kónusz
- magas: Ø30 mm mylar dómsugárzó
- **zenei terhelhetőség: 110 W (2 x 55 W max.)**
- frekvenciaátvitel: 55-20.000 Hz
- érzékenység: 88 dB
- impedancia: 4 Ohm



**CX 504** 2-UTAS AUTÓHANGSZÓRÓ-PÁR **150 W**

- mélyközép: Ø130 mm PP kónusz
- magas: Ø30 mm mylar dómsugárzó
- **zenei terhelhetőség: 150 W (2 x 75 W max.)**
- frekvenciaátvitel: 50-20.000 Hz
- érzékenység: 89 dB
- impedancia: 4 Ohm



**CX 604** 2-UTAS AUTÓHANGSZÓRÓ-PÁR **200 W**

- mélyközép: Ø165 mm PP kónusz
- magas: Ø35 mm mylar dómsugárzó
- **zenei terhelhetőség: 200 W (2 x 100 W max.)**
- frekvenciaátvitel: 45-20.000 Hz
- érzékenység: 90 dB
- impedancia: 4 Ohm



**WRX 310** AUTÓHANGSZÓRÓ-PÁR **140 W**

- **3 utas**, 4 Ohm
- mély: Ø100 mm PEI kónusz
- közép: Ø30 mm mylar dómsugárzó
- magas: Ø15 mm piezo magassugárzó
- **zenei terhelhetőség: 140 W (2 x 70 W max.)**
- frekvenciaátvitel: 60-20.000 Hz
- érzékenység: 86 dB
- alumínium öntvény kosár



**WRX 313** AUTÓHANGSZÓRÓ-PÁR **180 W**

- **3 utas**, 4 Ohm
- mély: Ø130 mm PEI kónusz
- közép: Ø30 mm mylar dómsugárzó
- magas: Ø15 mm piezo magassugárzó
- **zenei terhelhetőség: 180 W (2 x 90 W max.)**
- frekvenciaátvitel: 50-20.000 Hz
- érzékenység: 87 dB
- alumínium öntvény kosár



**WRX 316** AUTÓHANGSZÓRÓ-PÁR **220 W**

- **3 utas**, 4 Ohm
- mély: Ø165 mm PEI kónusz
- közép: Ø30 mm mylar dómsugárzó
- magas: Ø15 mm piezo magassugárzó
- **zenei terhelhetőség: 220 W (2 x 110 W max.)**
- frekvenciaátvitel: 45-20.000 Hz
- érzékenység: 88 dB
- alumínium öntvény kosár





**BK 087** AUTÓHANGSZÓRÓ-PÁR **70 W**

- **dupla kónuszú**, 4 Ohm
- mélyközép: Ø87 mm cellulóz kónusz
- magas: PEI tölcsér
- **zenei terhelhetőség: 70 W**  
(2 x 35 W max.)
- frekvenciaátvitel: 75-18.500 Hz
- érzékenység: 85 dB

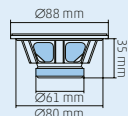

**BK 100** AUTÓHANGSZÓRÓ-PÁR **90 W**

- **dupla kónuszú**, 4 Ohm
- mélyközép: Ø100 mm cellulóz kónusz
- magas: PEI tölcsér
- **zenei terhelhetőség: 90 W**  
(2 x 45 W max.)
- frekvenciaátvitel: 55-19.000 Hz
- érzékenység: 85 dB

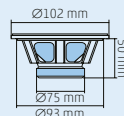

**BK 130** AUTÓHANGSZÓRÓ-PÁR **100 W**

- **dupla kónuszú**, 4 Ohm
- mélyközép: Ø130 mm cellulóz kónusz
- magas: PEI tölcsér
- **zenei terhelhetőség: 100 W**  
(2 x 50 W max.)
- frekvenciaátvitel: 50-19.000 Hz
- érzékenység: 86 dB

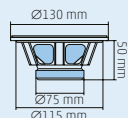

**BK 165** AUTÓHANGSZÓRÓ-PÁR **150 W**

- **dupla kónuszú**, 4 Ohm
- mélyközép: Ø165 mm cellulóz kónusz
- magas: PEI tölcsér
- **zenei terhelhetőség: 150 W**  
(2 x 75 W max.)
- frekvenciaátvitel: 45-19.000 Hz
- érzékenység: 86 dB

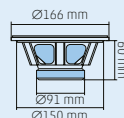

**MRPX 2-130** VÍZÁLLÓ HANGSZÓRÓ-PÁR **100 W**

- **2-utas**, koaxiális konstrukció, 4 Ohm
- polipropilén **vízálló kónusz**
- Ø30 mm dómsugárzó
- **zenei terhelhetőség: 100 W** (2 x 50 W)
- frekvenciaátvitel: 50-20.000 Hz
- érzékenység: 86 dB
- ideális nedves, páras környezetbe: infrasauna, uszoda, fürdő, terasz, lakóautó, hajó

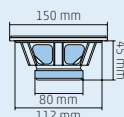

**MRPX 2-165** VÍZÁLLÓ HANGSZÓRÓ-PÁR **150 W**

- **2-utas**, koaxiális konstrukció, 4 Ohm
- polipropilén **vízálló kónusz**
- Ø30 mm dómsugárzó
- **zenei terhelhetőség: 150 W** (2 x 75 W)
- frekvenciaátvitel: 50-20.000 Hz
- érzékenység: 87 dB
- ideális nedves, páras környezetbe: infrasauna, uszoda, fürdő, terasz, lakóautó, hajó

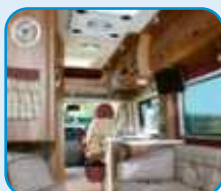
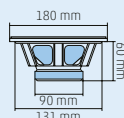

**SA 333**

**AUTÓ-HIFI KÁBEL SZETT**

- **42 darabos teljes szett**
- **1000 W / 80 A / 20 mm<sup>2</sup>**
- OFC Hi-Fi sztereó audio csatlakozókábel
- **prémium minőség**, extra hajlékony
- **komplett megoldás** a fejegység, az erősítő és a tápellátás biztonságos csatlakoztatásához
- aktív mélysugárzók, szubládák, szubcsövek, erősítők bekötéséhez



A csomag tartalma:

Tápkábel, kék, +12 V	4GA / 20 mm <sup>2</sup> - 5,2 m / Ø9,6 mm	Villás csatlakozó	2 x Ø5,2 mm / M5
GND test kábel, fekete	4GA / 20 mm <sup>2</sup> - 0,9 m / Ø9,6 mm	Villás csatlakozó	5 x Ø4,2 mm / M4
Hangszóróvezeték, kék-fekete	18GA / 0,75 mm <sup>2</sup> - 6,1 m / Ø3,0 mm	Lapos kábelcsatlakozó	4 x 7,5 mm
Sztereó audio kábel, kék	2 x RCA - 2 x RCA / 5,2 m / Ø4,0 mm	Szigetelés a tápkábelhez	2x Black + 2x Blue
Távvezérlés-vezeték, kék, +12 V	5,2 m / Ø2,5 mm	Szigetelés a villás saruhoz	2x Black + 3x Blue
Biztosítékfoglaló és biztosíték	80 Amper AGU fuse (10 x 38 mm)	Szigetelés a lapos saruhoz	2x Black + 2x Blue
Flexibilis védőcső, fekete	4GA / 1,2 m / Ø13 mm	Kábelkötegelő, fekete	8 x 150 mm
Gyűrűs csatlakozó	2 x Ø8,2 mm / M8		

**HV 623**

**HANGVÁLTÓ, 3-UTAS**

- **max. 200 W**
- keresztelési frekvencia: 700/5.000 Hz
- levágási meredekség: 6 dB/oktáv
- **aranyozott sorkapcsok**
- méret: 65 x 35 x 120 mm



**HV 621**

**HANGVÁLTÓ, 2-UTAS**

- **max. 200 W**
- keresztelési frekvencia: 2.500 Hz
- levágási meredekség: 6 dB/oktáv
- **aranyozott sorkapcsok**
- méret: 65 x 35 x 120 mm



**HVS 14**

**HANGVÁLTÓ, SUB**

- **max. 300 W**
- vágási frekvencia: 120 Hz / 4 Ohm
- levágási meredekség: 12 dB/oktáv
- **szub-basszus sugárhóhoz**
- méret: 70 x 45 x 90 mm



**SA 001**

**JELSZINT ÁTALAKÍTÓ, SZTEREÓ**

- lehetővé teszi erősítő összekötését olyan autórádióval, amely nem rendelkezik külön erre a célra kialakított csatlakozással
- **hangszórókimenetből RCA átalakítás**
- **csatornánként szabályozható hangerő**
- **max. 2 x 50 W bemeneti teljesítmény**
- frekvenciaátvitel: 20 - 25000 Hz
- max. csillapítás: 60 dB
- kimeneti impedancia: 10 kOhm
- méret: 90 x 65 x 27 mm

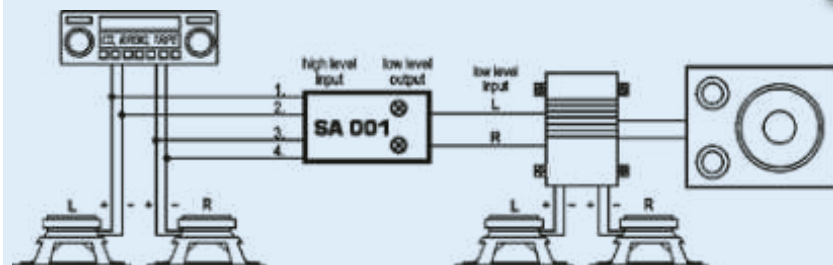



## FMBT HIFI

### AUTÓS KIHANGOSÍTÓ ÉS TÖLTŐ



• 5in1: **BT kihangosító + FM modulátor + dupla USB töltő + zenelejátszó + autós Voltmérő** • nagyméretű, 1.8" színes kijelző • valódi 19-sávós **spektrum-analizátor** • retro Hi-Tech dizájn, **igazi HiFi hangzás** • minőségi D/A átalakító és zajszűrő • beépített „földhurok” zajszűrő • 7 féle EQ mód és magas/mély hangszínszabályozás • zenehallgatás és telefonálás az autórádió • telefonbeszélgetés a telefon érintése nélkül • hívásfogadás, elutasítás, hívószám tárcsázása • könyvtárak, műsorszámok kezelése • **szöveges műsorszám-információk** • áttekinthető, **többszínű menü** (EN, HU, SK, RO) • hívószám (angol) bemondása és megjelenítése a kijelzőn • microSD és 3,5 mm LINE OUT aljzatok • **dupla USB töltő: QC3.0 + 5 V / 1.0 A (23 W)** • ellenőrizheti az autóakkumulátor állapotát • 12/24 V járművekben használható



## FMBT 18RGB

### AUTÓS KIHANGOSÍTÓ ÉS TÖLTŐ



• 5in1: **BT kihangosító + FM modulátor + dupla USB gyorsöltő + zenelejátszó + akkumulátor Voltmérő** • zenehallgatás és telefonálás az autórádió • telefonbeszélgetés a telefon érintése nélkül • hívásfogadás, elutasítás, hívószám tárcsázása • hívószám hangbemondása (angol) • műsorszámok léptetése, zenelejátszó távvezérlése • **basszus-kiemelés gomb** • zenelejátszó: BT+USB+microSD (max.32GB) • hangasszisztens aktiválása (Siri/Google/Bixby) • **dupla USB gyorsöltő: 2.4A + QC3.0** • méri a jármű akkumulátorának feszültségét • ellenőrizheti az autó-akkumulátor állapotát • **RGB fényeffektek** (kikapcsolható) • kényelmes kezelés forgatógombbal • 12/24 V járművekben használható



## FMBT 280

### AUTÓS KIHANGOSÍTÓ ÉS TÖLTŐ



• **BT telefon-kihangosító** • BT zenelejátszás • MP3/WMA lejátszás USB/microSD adattárolóval (max. 32 GB) • **USB telefon töltő, 5 V / 1 A max.** • hívásfogadás, -bontás, -elutasítás, újrAhívás a telefon érintése nélkül • automatikus újracatlakozás a telefonhoz • frekvencia, dal sorszáma, eltelt idő, hangerő és BT mód a kijelzőn • **beépített mikrofon** • EQ hangszínszabályozás • közvetlen dalkiválasztás • hangbemondás üzemmódváltáskor • műsorszám- és frekvenciamemória • billenthető kezelőfelület • **tartozék távirányító** (1 x 3 V (CR2025) gombemlem, tartozék)



## SABT 31

### BT FÜLHALLGATÓ AUTÓS TÖLTŐVEL



**MINDIG KÉZNÉL VAN, IDEÁLIS PRIVÁT BESZÉLGÉSTÉSHÉZ UTASOK ESETÉN. A FÜLHALLGATÓT MAGÁVAL VIHETI, AMÍG BEVÁSÁROL.**

• 3in1: **headset + USB gyorsöltő + szivargyújtó aljzat** • ultra könnyű (4 g), jobb fülben viselhető • vezeték nélküli BT kapcsolat • **automatikus töltés** • automatikus újracatlakozás • beépített mikrofon • **telefonbeszélgetés a telefon érintése nélkül** • hívásfogadás, elutasítás, hívószám tárcsázása • műsorszámok léptetése, távvezérlés • hívószám hangbemondása (angol) • várható töltési / működési idő: ~45 perc / ~105-140 perc • **USB gyorsöltő: 3,1 A max.** • szivargyújtó aljzat: 10 A max. • 12-24 V járművekben használható



## FMBT MIC

### AUTÓS KIHANGOSÍTÓ ÉS TÖLTŐ



MŰSZERFALRA HELYEZHETŐ, PROFESSZIONÁLIS MIKROFONNAL

• 5in1: **BT kihangosító + FM modulátor + dupla USB gyorsöltő + zenelejátszó + akkumulátor Voltmérő** • zenehallgatás és telefonálás az autórádió • műszerfalra helyezhető, **professzionális mikrofon**, ~60 cm **gabalyodásmentes vezetékkel**, kontroll gombbal • telefonbeszélgetés a telefon érintése nélkül • hívásfogadás, elutasítás, hívószám tárcsázása • műsorszámok léptetése, zenelejátszó távvezérlése • hangasszisztens aktiválása (Siri/Google Assistant) • **hívószám hangbemondása** (angol) • dupla USB gyorsöltő: 2,4 A + 1,0 A • méri a jármű akkumulátorának feszültségét • **ellenőrizheti az autóakkumulátor állapotát** • 12/24 V járművekben használható



## BTRC 100

### VEZETÉK NÉLKÜLI BT ADÓ-VEVŐ ADAPTER



• **BŐVÍTHETI KÉSZÜLÉKEIT VEZETÉK NÉLKÜLI HANGÁTVITEL FUNKCIÓVAL** • átkapcsolhatóan **BT vevő vagy BT adó** • vezeték nélküli zenelejátszás, nyílt terepen kb. 10 m • a kábel csatlakoztatásakor automatikusan üzemmódot vált • audio bemenet és kimenet: 2 x Ø3,5 mm aljzat • kiváló hangzás, zajszűrés és visszhangelnomás • **automatikus újracatlakozás** • automatikus kikapcsolás • **beépített akkumulátor**, microUSB töltő aljzat • tartozék USB-microUSB töltőkábel • tartozék 3,5 mm - 3,5 mm és 3,5 mm - 2 x RCA kábelek • **alkalmazási példák: BT adó: TV, számítógép, multimédia-lejátszó, HiFi berendezés, BT vevő: fejhallgató, HiFi berendezés, erősítő, aktív hangdoboz, autórádió** • méret: 98 x 59 x 12 mm



## BTRC 30

### VEZETÉK NÉLKÜLI BT ADAPTER



• **BŐVÍTHETI KÉSZÜLÉKEIT VEZETÉK NÉLKÜLI HANGÁTVITEL FUNKCIÓVAL** • átkapcsolhatóan **BT vevő vagy BT adó** • vezeték nélküli sztereó zenelejátszás, (BT5.0, ~10 m) • audio bemenet és kimenet: Ø3,5 mm sztereó aljzat • **automatikus újracatlakozás** • tartozék 3,5 mm/3,5 mm audio kábel, (~1,0 m) • tápellátás: USB 5 V • **alkalmazási példák: BT adó: TV, számítógép, multimédia lejátszó, HiFi berendezés, BT vevő: autórádió, fejhallgató, HiFi berendezés, erősítő, aktív hangdoboz** • méret: 20 x 33 x 10 mm





# Autófelszerelés



## SAIC1000TS

### FESZÜLTSGÁTALAKÍTÓ ÉS SZÜNETMENTES TÁPEGYSÉG

**NEW!**

Tiszta szinuszos hálózati feszültséget állít elő, ha rendelkezésre áll 12 V==

- 12 V== → 230 V~ AC (50 Hz) inverter
- **érzékeny berendezésekhez** is alkalmas
- ideális **fűtés keringtető szivattyúhoz**
- alkalmazható járműben, hajón, kempingben...
- kettő, védőérintkezős hálózati aljzat
- **~1000 Watt névleges terhelhetőség**
- három lépcsős **beépített akkumulátortöltő**
- stabil, közel szünetmentes tápegység funkció
- **áramszünet esetén átkapcsol akkumulátoros módra**
- áramszünet után a már stabil hálózatra kapcsol vissza
- USB töltő aljzat az előlapon (5 V== / 2,5 A)
- **digitális kijelzőn az akkumulátor DC feszültsége**
- **digitális kijelzőn a kimenő AC feszültség**
- kétszínű, működést visszajelző LED
- kétszínű, **töltést visszajelző LED**
- **lágýindítás** a feszültség fokozatos növelésével
- túlterhelés elleni védelem
- túlmelegedés elleni védelem
- rövidzárlat elleni védelem
- túlfeszültség elleni védelem
- **akkumulátor kimerülése elleni védelem**
- figyelmeztető **hangjelzés**
- gyermekzár a hálózati aljzatban
- 12 V akkumulátorra csatlakoztatandó és mellette helyezendő el
- akkumulátor kábel: 2 x 8,4 mm<sup>2</sup> / ~50 cm
- tartozék hálózati csatlakozókábel
- méret: 180 x 145 x 310 mm / 3,3 kg

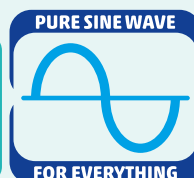

## SAI4000LED

### FESZÜLTSGÁTALAKÍTÓ

**NEW!**

Módosított szinuszos hálózati feszültséget állít elő, ha rendelkezésre áll 12 V==

- 12 V== → 230 V~ AC (50 Hz) inverter
- **a legtöbb berendezés működtetéséhez alkalmas**
- alkalmazható járműben, hajón, kempingben...
- **~2000 Watt névleges folyamatos terhelhetőség**
- ~4000 Watt névleges csúcsterhelhetőség
- **digitális kijelzőn az akkumulátor DC feszültsége**
- **digitális kijelzőn a kimenő AC feszültség**
- kétszínű LED visszajelző
- túlterhelés elleni védelem
- túlmelegedés elleni védelem
- rövidzárlat elleni védelem
- túlfeszültség elleni védelem
- **akkumulátor kimerülése elleni védelem**
- gyermekzár a hálózati aljzatban
- 12 V akkumulátorra csatlakoztatandó és mellette helyezendő el
- DC akkumulátor kábel: 2 x 25 mm<sup>2</sup> / ~50 cm
- méret: 150 x 110 x 430 mm / 3,3 kg



**SAI 1000TS, SAI 500TS TISZTA SZINUSZOS FESZÜLTÉGÁTALAKÍTÓ**

Tiszta szinuszos hálózati feszültséget állít elő, ha rendelkezésre áll 12 V<sup>DC</sup>

• 12 V<sup>DC</sup> → 230 V~ AC (50 Hz) inverter • **motoros és érzékeny berendezésekhez is ideális** • javasolt fűteskeringtető szivattyúhoz • alkalmazható járműben, hajón, kempingben • **USB töltő aljzat** (5 V / 2,1 A) • túlterhelés elleni védelem • túlmelegedés elleni védelem • túlfeszültség elleni védelem • rövidzárlat elleni védelem • **akkumulátor kimerülése elleni védelem** • **gyermekzár** a hálózati aljzatban • az akkumulátorra csatlakoztatandó és mellette helyezendő el

**SAI 1000TS**

- kb. **1000 W folyamatos terhelhetőség**  
- 2000 W csúcsterhelhetőség  
- DC kábel: 2 x 8AWG (8,4 mm<sup>2</sup>) / ~55 cm  
- méret: 150 x 77 x 375 mm / 2,4 kg

**SAI 500TS**

- kb. **500 W folyamatos terhelhetőség**  
- 1000 W csúcsterhelhetőség  
- DC kábel: 2 + 2 x 10AWG (5,3 mm<sup>2</sup>) / ~55 cm  
- méret: 120 x 57 x 260 mm / 0,95 kg

**SAI 600USB FESZÜLTÉGÁTALAKÍTÓ**

• **hálózati feszültséget állít elő, ha rendelkezésre áll 12 V<sup>DC</sup>**

• 12 V<sup>DC</sup> → 230 V~ (50 Hz) inverter • hasznos társ kirándulásokon, utazáskor • alkalmazható járműben, hajón, kempingben • túlterhelés elleni védelem • túlmelegedés elleni védelem • rövidzárlat elleni védelem • **akkumulátor kimerülése elleni védelem** • **gyermekzár** a hálózati aljzatban • **USB töltőaljzat** (5 V / 500 mA max.)

- kb. **300 Watt folyamatos terhelhetőség**  
- kb. 600 Watt csúcsterhelhetőség

**SAI 2000USB FESZÜLTÉGÁTALAKÍTÓ**

• **hálózati feszültséget állít elő, ha rendelkezésre áll 12 V<sup>DC</sup>**

• 12 V<sup>DC</sup> → 230 V~ (50 Hz) inverter • hasznos társ kirándulásokon, utazáskor • alkalmazható járműben, hajón, kempingben • túlterhelés elleni védelem • túlmelegedés elleni védelem • rövidzárlat elleni védelem • **akkumulátor kimerülése elleni védelem** • **gyermekzár** a hálózati aljzatban • **USB töltőaljzat** (5 V / 500 mA max.)

- kb. **1000 Watt folyamatos terhelhetőség**  
- kb. 2000 Watt csúcsterhelhetőség

**SAI 1000USB FESZÜLTÉGÁTALAKÍTÓ**

• **hálózati feszültséget állít elő, ha rendelkezésre áll 12 V<sup>DC</sup>**

• 12 V<sup>DC</sup> → 230 V~ (50 Hz) inverter • hasznos társ kirándulásokon, utazáskor • alkalmazható járműben, hajón, kempingben • túlterhelés elleni védelem • túlmelegedés elleni védelem • rövidzárlat elleni védelem • **akkumulátor kimerülése elleni védelem** • **gyermekzár** a hálózati aljzatban • **USB töltőaljzat** (5 V / 500 mA max.)

- kb. **500 Watt folyamatos terhelhetőség**  
- kb. 1000 Watt csúcsterhelhetőség





SA066

AUTÓS MOBILTARTÓ

- 2in1: **mobiltelefon- és táblagéptartó** • a **fejtámla fém rúdja rögzíthető** • a készülék 360°-ban **körbe forgatható** • a hátul utazók számára praktikus telefontartó
- a gyermekek kényelmesen nézhetnek filmeket • a felnőttek láthatják, ha üzenetük érkezik • a tartórúd átmérője: 10-14 mm • a készülék képátlója: ~4,7-12,9" • rögzíthető méret min. / max.: ~140 / 230 mm • masszív ABS műanyagból és fémből, gumírozott felületekkel

**NEW!**



SA 062

AUTÓS MOBILTARTÓ

- 2in1: **mobiltartó és csomag akasztó**
- a **fejtámla rúdja rögzíthető**, körbe forgatható
- a ráakasztott csomag lehet az ülés támlája mögött vagy előtte
- ideális táská, esernyő, ital, élelmiszer tárolására
- a **hátul utazók számára praktikus telefontartó**
- a gyermekek kényelmesen nézhetnek filmeket
- a felnőttek láthatják, ha üzenetük érkezik
- a tartórúd mérete: 10-16 mm
- a telefon max. szélessége: ~ 85 mm
- **az akasztó terhelhetősége: 4-10 kg** (a csat pozíciójától függően)



SA064

GRAVITÁCIÓS MOBILTARTÓ

- a **jármű szellőzőnyílására helyezhető**
- forgatható, fel-le és oldalra is billenthető
- egykezes, gyors, egyszerű, csendes használat
- **automatikusan illeszkedik a telefon méretéhez**
- üres állapotban **kis helyet foglal**, 115x40mm
- **vékonyabb és vastagabb vízszintes lamellára rögzíthető**
- kb.65-80mm telefon szélesség és 11mm vastagságig
- alkalmazhatósága függ a jármű és a telefon adottságaitól

**NEW!**

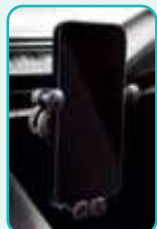

SA063

AUTÓS MOBILTARTÓ

- a **jármű szellőzőnyílására helyezhető**
- forgatható, fel-le és oldalra is billenthető
- **egykezes, gyors, egyszerű használat**
- gombnyomásra szétnyíló rögzítő fülek
- kihúzható alsó talpak
- **szilikon felületek** védik a telefont
- erős, fém akasztó a **vízszintes vagy függőleges szellőző lamellához** (10-36mm)
- kb.55-95mm telefon szélességig (kb.4-7" képátló)

**NEW!**



SA065

KERÉKPÁROS MOBILTARTÓ (4-7")

- **roller, kerékpár, elektromos kerékpár, szobakerékpár, motor, babakocsi kormányára szerelhető**
- masszív, **megerősített tartóbilincs** fém csavarral
- körbe **forgatható és billenthető** tartó
- **biztonsági retesz** a szoros tartáshoz
- a **telefon sarkai védettek** elesés, baleset esetén
- gumi és szilikon betétek a csúszásmentes és **karcolásmentes** rögzítésért
- telefon magasság / szélesség: ~130-180 / 55-85mm
- kormányátmérő: 18-45 mm

**NEW!**





**3.100110****AUTÓS USB TÖLTŐ****Triple USB Car Charger Micro USB Connector**

- egyidejűleg 3 készülékhez használható
- **2 USB aljzattal, illetve egy kihúzható micro USB csatlakozóval rendelkezik**
- alkalmazható 12-24 V-os járművekben
- bemenet: 12-24 V
- kimenet: 5 V<sup>==</sup> / 3.1 A (megosztott)



**q2power**<sup>™</sup>  
ENERGY WORLDWIDE

**3.100130****AUTÓS USB TÖLTŐ****Triple USB Car Charger USB type C Connector**

- egyidejűleg 3 készülékhez használható
- **2 USB aljzattal, illetve egy kihúzható USB C csatlakozóval rendelkezik**
- alkalmazható 12-24 V-os járművekben
- bemenet: 12-24 V
- kimenet: 5 V<sup>==</sup> / 3.1 A (megosztott)



**q2power**<sup>™</sup>  
ENERGY WORLDWIDE

**SAU 24MU****AUTÓS USB TÖLTŐ 2IN1**

- két készülék egyidejű töltéséhez
- **USB aljzat + microUSB dugó spirál vezetéken**
- működést jelző LED
- 5 V / 2,4 A összerhelhetőség
- alkalmazható 12-24 V-os járművekben

**SAU 24C****AUTÓS USB TÖLTŐ 2IN1**

- két készülék egyidejű töltéséhez
- **USB aljzat + USB-C dugó spirál vezetéken**
- működést jelző LED
- 5 V / 2,4 A összerhelhetőség
- alkalmazható 12-24 V-os járművekben

**SAU 96****NAGY TELJESÍTMÉNYŰ  
AUTÓS USB GYORSTÖLTŐ**

- **extra gyors USB töltő**
- **4 darab nagy teljesítményű kimenet**
- **ideális a hátul utazóknak is**
- alkalmazható 12-24 V-os járművekben
- **USB: 4 x 2,4 A (5 V / 9,6 A / 48 W max.)**
- **180 cm vezeték**

**SAU34AC****AUTÓS USB TÖLTŐ 2IN1**

- két készülék egyidejű töltéséhez
- **USB-A aljzat + USB-C aljzat**
- működést jelző LED
- 5 V<sup>==</sup> / **3,4 A** összes terhelhetőség
- 12/24 V járművekben használható

**NEW!****SA 023****AUTÓS USB TÖLTŐ ÉS FESZÜLTÉGELOSZTÓ**

- **3+1 készülékhez** egyidejűleg
- **USB töltővel**
- működést jelző LED
- cserélhető biztosíték
- **12 V és 24 V járművekhez**
- egy aljzat  
max. 12 / 24 V<sup>==</sup> / 5 A
- három aljzat  
max. 12 / 24 V<sup>==</sup> / 10 A
- USB: 5 V<sup>==</sup> / 500 mA
- méret:  
118 x 33 x 48 mm

**SA022****AUTÓS FESZÜLTÉGELOSZTÓ**

- **két készülékhez** egyidejűleg
- működést jelző LED
- cserélhető biztosíték
- **12 V és 24 V járművekhez**
- terhelhetőség max. 12 V<sup>==</sup> / 24 V<sup>==</sup> / 5 A
- méret: 64 x 34 x 45/97 mm



## WS 20

### SZIVARGYÚJTÓ LENGŐDUGÓ

- biztosíték aljzattal és F 3A (Ø6 x 30 mm) **biztosítékkal**
- 12 V<sup>==</sup>



## WS 11

### SZIVARGYÚJTÓ LENGŐALJZAT

- ideális hosszabbítóhoz
- alkalmas autós porszívóhoz, hűtőládához
- 12 V<sup>==</sup>



## 91998

### SZIVARGYÚJTÓ LENGŐDUGÓ

- biztosíték aljzattal és F 8A (Ø5 x 20 mm) biztosítékkal
- beépített világító billenőkapcsolóval
- **12-24 V alkalmazhatóság, forrasztandó**
- be- és kikapcsolja & védi készülékeit



## 94838

### SZIVARGYÚJTÓ HOSSZABBÍTÓ

- spirál vezetékes
- piros LED jelzőlámpa
- **12-24 V<sup>==</sup>**
- 10 A biztosíték
- **hossz: kb. 4 m**



## ISO 2

### ISO CSATLAKOZÓPÁR AUTÓRÁDIÓHOZ

- hangszórók + tápellátás bekötéséhez
- 15 cm-es jelölt vezetékkel



## SA-FISO 022

### ISO CSATLAKOZÓKÁBEL HOSSZABBÍTÓ

- hosszabbító
- ISO dugó - ISO aljzat pár
- tápellátás/4 hangszóró



## SA-ANTCS 001

### AUTÓANTENNA-CSATLAKOZÓ ÁTALAKÍTÓ

- ISO aljzat - DIN dugó



## SA-ANTCS 002

### AUTÓANTENNA-CSATLAKOZÓ ÁTALAKÍTÓ

- DIN aljzat - ISO dugó

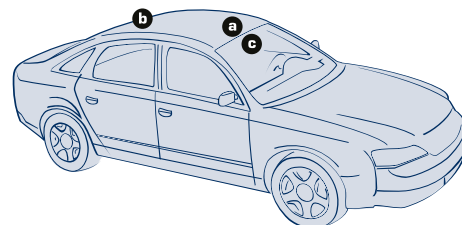
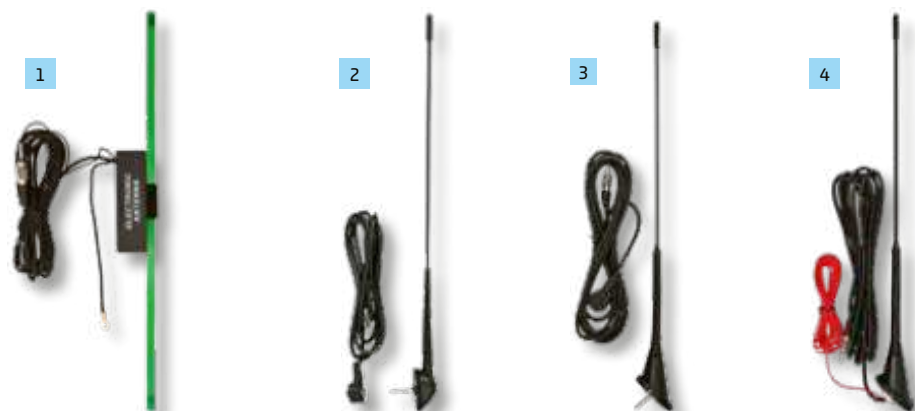

kép	típus	megnevezés	műszaki paraméterek	elhelyezés a járművön
1	<b>91110</b>	Autóantenna erősítővel	szélvédőre ragasztható belső antenna, öntapadós rögzítéssel, beépített erősítővel (12 V), 340 x 9 mm-es csík, DIN csatlakozó-dugó, 1,9 m kábel	c
2	<b>90557</b>	Autóantenna tetőre	csepp alakú talp, Ø5 mm csavar, 440 mm / 0-45° dönthető, gumi burkolat, DIN csatlakozódugó, 2 m kábel	a, b
3	<b>90595</b>	Autóantenna tetőre	ovális talp (VW Golf), Ø5 mm csavar, 400 mm / 52° fix dőlésszög, gumi burkolat, DIN csatlakozódugó, 3 m kábel	a, b
4	<b>93220</b>	Autóantenna erősítővel, tetőre	ovális talp (VW Golf), Ø5 mm csavar, beépített erősítővel (12 V), 400 mm / 52° fix dőlésszög, gumi burkolat, DIN csatlakozódugó, 3 m kábel	a, b

**SMC20****SMART AKKUMULÁTORTÖLTŐ****NEW!**

• **6 V és 12 V** akkumulátorokhoz • hagyományos **ólom-savas** és zárt, gondozásmentes **zselés** vagy **üvegszövet** típusokhoz, valamint a legújabb **Li-ion** és **LiFePO4** típusokhoz • manuális típuskiválasztás • automatikus **SMART töltőprogramok** • kisáramú, az **akkumulátort kímélő töltés** (2 A) • **fenntartó, karbantartó, regeneráló töltés** • érzékeli a szulfátosodást és savas rétegződést, majd **helyreállítja az elveszett kapacitást** a 12 V ólom-savas típusoknál • memória áramszünet esetére • **cserélhető töltő-csatlakozóval** (csipesz vagy gyűrűs) • áttekinthető LCD kijelző **Voltmérővel** • **por és víz ellen erősen védett**: IP65 • fordított polaritás elleni védelem • rövidzárlat elleni védelem • túltöltés elleni védelem • túlmelegedés elleni védelem • hibás akkumulátor elleni védelem • időtúllépés elleni védelem • tápellátás hálózati csatlakozókábellel • méret: 150 x 42 x 65 mm

**90304****AUTÓS KOMPRESSZOR**

- nyomás: **max. 18 bar, 250 PSI**
- motor áramfelvétele: 10 A
- **3 db fúvókaadapter**
- vezeték hossza: 2,5 m
- tápellátás: 12 V<sup>==</sup>

**90717****LÁBPUMPA**

- **1+2 szelepadapterrel**
- **légnyomásmérő 7 bar-ig**
- alkalmazási területek: autó-, motor-, kerékpár-gumiabroncs, gumi-csónak, gumi-matrac, labda

**97242****INDÍTÓKÁBEL**

- **max. 600 A / 12-24 V**
- **4,0 m / 6,00 mm<sup>2</sup>**
- 99%-os minőségi réz
- praktikus hordtáska

**91769****LÉGNYOMÁSMÉRŐ GUMIABRONCSHOZ**

- tartós, masszív fém házas kivitel
- **0,5-7,5 BAR mérési tartomány**

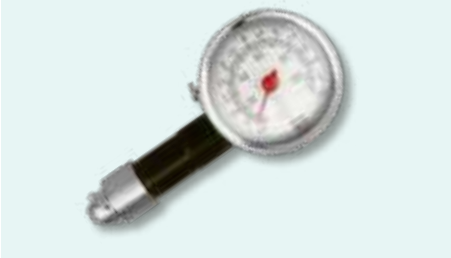
**90762****UTÁNFUTÓ LENGŐ CSATLAKOZÓDUGÓ**

- 7 pólusú, kábel törésgátlóval
- feszültség: 12 V<sup>==</sup>

**90779****UTÁNFUTÓ CSATLAKOZÓALJZAT**

- 7 pólusú, rugós védőfedéllel
- Ø70 mm
- feszültség: 12 V<sup>==</sup>

**SS 1116/N; SS 1116/P****AUTÓAKKUMULÁTOR-  
CSATLAKOZÓ**

- pozitív pólusra (P)
- negatív pólusra (N)
- kimenet: 2 x 10 mm<sup>2</sup> + M8 csavar Ø16 mm alátéttel
- titánium, aranyozott csavarokkal

**90205****FÜTHETŐ ÜLÉSVÉDŐ**

- **szabályozható fűtés; 2 fokozatú**
- rugalmas pántokkal és tartozék kampókkal gyorsan rögzíthető
- 12 V-os szivargyújtóba csatlakoztatható
- 440 x 400/440 x 440 mm, steppelt





# Csatlakozók mobilkészülékekhez

## USBHUB7

### TYPE-C MULTIPOINT HUB / DOKKOLÓ ÁLLOMÁS

- **7in1 számítógép bővítő**
- **Gigabit** RJ45 LAN vezetékcsatlakoztatás **internet adapter**
- csatlakoztatható: nagyfelbontású **4K HDMI HDR kijelző**, vezeték és vezeték nélküli **egér és billentyűzet**, nyomtató, **TF/microSD és SD kártya**, 2TB USB tároló, **merevlemez**, 100W PD töltő stb.
- MAC OS, Windows, Linux „plug & play”, driver nélkül
- prémium, **alumínium burkolat**
- **notebook, táblagép, mobiltelefon bővítéséhez**
- méret: 135 x 17 x 32 mm / 66 g



## USBHUB6

### TYPE-C MULTIPOINT HUB / DOKKOLÓ ÁLLOMÁS

- **6in1 számítógép bővítő**
- csatlakoztatható: nagyfelbontású **4K HDMI kijelző**, vezeték és vezeték nélküli **egér és billentyűzet**, nyomtató, TF/microSD és SD kártya, **USB tároló**, merevlemez, **~100 W PD töltő** stb.
- MAC OS, Windows, Linux „plug & play”, driver nélkül
- **exkluzív burkolat betekintő ablakkal**, LED visszajelzőkkel
- notebook, táblagép, mobiltelefon bővítéséhez
- méret: 112 x 11 x 41 mm / 51 g



## SA 2000Qi

### VEZETÉK NÉLKÜLI TÖLTŐ

- **3in1: telefon, óra és fülhallgató töltése egyidejűleg**
- kényelmes, egy vezetékcsatlakoztatás
- a telefon álló és fekvő helyzetben is elhelyezhető
- gyártótól független telefonkompatibilitás, ha a telefon támogatja **a Qi szabványú vezeték nélküli töltést**
- a karóra töltője szintén vezeték nélküli (pl. iWatch)
- a fülhallgató töltője beépített Lightning dugóval rendelkezik (pl. AirPods)
- többszínű töltésjelző LED
- tartozék USB / USB-C töltőkábel
- méret: 200 x 100 x 85 mm

Vásárlás előtt ellenőrizze termékei kompatibilitását!  
2 A USB adapter alkalmazása szükséges hozzá (pl. SA 24USB).



## NBC 65W

### UNIVERZÁLIS USB-C PD GYORSTÖLTŐ, 65 W

- ideális hordozható készülékekhez: **notebook, mobiltelefon, táblagép, fül- és fejhallgató, hangdoboz**
- hagyományos és „PD” eszközökkel is kompatibilis
- **GaN technológia**: kisebb, könnyebb, hatékonyabb
- **maximális terhelhetőség: 65 Watt**
- kb. 1,7 m csatlakozókábellel
- PRI: 100-240 V~ / 50-60 Hz / 1,5 A max.
- SEC USB-C (PD65W): 5 V / 3 A, 9 V / 3 A, 12 V / 3 A, 15 V / 3 A, 20 V / 3,25 A



## SA 50USB

### USB TÖLTŐ 4 DB ALJZATTAL

- **nagyáramú töltés: 3,1 A max. / aljzat**
- bemenet: 100-240 V~ / 50-60 Hz
- **4 db 5 V / 3,1 A SUM 5 A megosztott USB kimenet**
- egyidejűleg 4 készülék tölthető



## SA 24USB

### USB TÖLTŐ 2 DB ALJZATTAL

- bemenet: 100-240 V~ / 50-60 Hz
- **2 db 5 V / 2,4 A SUM 2,4 A megosztott USB kimenet**
- egyidejűleg 2 készülék tölthető



## USBCL1

NEW!

## USB-C / LIGHTNING TÖLTŐKÁBEL

- USB-C / LIGHTNING dugókkal
- ellenálló, **szövött nejlon burkolat**
- általában adatkábelként is működik
- ~1 m / USB2.0 / 480 Mbps max. / 5 V $\overline{}$  / 2,1 A max.



## USBAL1

NEW!

## USB-A / LIGHTNING TÖLTŐKÁBEL

- USB-A / LIGHTNING dugókkal
- ellenálló, **szövött nejlon burkolat**
- általában adatkábelként is működik
- ~1 m / USB2.0 / 480 Mbps max. / 5 V $\overline{}$  / 2,1 A max.



## USBC1

NEW!

## USB-C / USB-C TÖLTŐKÁBEL

- USB-C / USB-C dugókkal
- ellenálló, **szövött nejlon burkolat**
- általában adatkábelként is működik
- ~1 m / USB2.0 / 480 Mbps max. / 5 V $\overline{}$  / 2,1 A max.



## USBAC1

NEW!

## USB-A / USB-C TÖLTŐKÁBEL

- USB-A / USB-C dugókkal
- ellenálló, **szövött nejlon burkolat**
- általában adatkábelként is működik
- ~1 m / USB2.0 / 480 Mbps max. / 5 V $\overline{}$  / 2,1 A max.



## USBC60



## USB C-C TÖLTŐKÁBEL

- hagyományos és QC/PD gyorsítotttöltéshez is
- általában adatkábelként is funkcionál
- USB2.0 / 480 Mbps / 20 V $\overline{}$  / 3 A / **60 W max.** / ~1 m



## USBF C2

## USB-C TÖLTŐKÁBEL

- **mindkét dugó fordítva is csatlakoztatható**
- kényelmes és gyors használat sötétben, autóban...
- hajlékony, strapabíró, **gabalyodásmentes** lapos vezeték
- prémium minőség, **~2 m hosszú** vezetékkel
- általában adatkábelként is funkcionál
- USB 2.0 / 5 V $\overline{}$  / 2,1 A max.



## USBC1

## USB-C TÖLTŐKÁBEL

- **hajlékony**, kényelmesen használható
- általában adatkábelként is funkcionál
- **hossza: ~1 m**
- USB 2.0 / 5 V $\overline{}$  / 2,1 A max.



## USBF3

## microUSB TÖLTŐKÁBEL

- USB-A dugó - microUSB-B dugó
- **mindkét dugó fordítva is csatlakoztatható**
- kényelmes gyors használat sötétben, autóban
- hajlékony, strapabíró, **gabalyodásmentes** lapos vezeték
- prémium minőség, aranyozott érintkezők
- általában adatkábelként is funkcionál
- USB 2.0 / 5 V $\overline{}$  / 2,1 A max.
- **hossza: 3 m**



## USBF2

## microUSB TÖLTŐKÁBEL

- USB-A dugó - microUSB-B dugó
- **mindkét dugó fordítva is csatlakoztatható**
- kényelmes és gyors használat sötétben, autóban
- hajlékony, strapabíró, **gabalyodásmentes** lapos vezeték
- prémium minőség, **~2 m hosszú** vezetékkel
- általában adatkábelként is funkcionál
- USB 2.0 / 5 V $\overline{}$  / 2,1 A max.



## USB A/MICRO-1

## microUSB TÖLTŐKÁBEL

- ideális microUSB-B aljzattal rendelkező hordozható készülékek akkumulátorának töltéséhez
- általában adatkábelként is funkcionál
- **hossza: ~1 m**
- USB 2.0 / 5 V $\overline{}$  / 1 A max.



## USBC OTG

## USB-C OTG KÁBEL

- USB A aljzat - USB-C dugó
- kétirányú adatkábel
- **fájlok másolása számítógép nélkül**
- videó és zene lejátszása USB tárolóról
- alkalmazhatósága a mobilkészüléktől függ
- USB2.0 / 480 Mbps / 5 V $\overline{}$  / 2,1 A / ~16 cm



## SA 044

## MICROUSB OTG KÁBEL

- USB-A aljzat - microUSB-B dugó
- kétirányú adatkábel
- **fájlok másolása számítógép nélkül**
- videó és zene lejátszása USB tárolóról
- alkalmazhatósága a mobilkészüléktől függ
- USB2.0 / 480 Mbps / 5 V $\overline{}$  / 2,1 A / ~16 cm



## USBCA3

## USB-A / USB-C ÁTALAKÍTÓ

- Csatlakoztassa egymással régi és új készülékeit!
- dugó: USB-C
- aljzat: USB-A
- ideális **gyorsítotttöltéshez**, általában adattovábbításra is alkalmas
- USB3.0 / 5 Gbps / 20 V $\overline{}$  / 3,0 A / **60 W**



## USBC A1

## USB-C / MICROUSB-B ÁTALAKÍTÓ

- Használja régi microUSB töltőjét új szabványú készülékéhez is!
- dugó: USB-C
- aljzat: microUSB
- általában adatkábelként is funkcionál
- USB 2.0 / 240 Mbps / 5 V $\overline{}$  / 2,1 A



## USBC A2

## USB-A / USB-C ÁTALAKÍTÓ

- Csatlakoztassa egymással régi és új készülékeit!
- dugó: USB-A
- aljzat: USB-C
- általában adattovábbításra is alkalmas
- USB2.0 / 240 Mbps / 5 V $\overline{}$  / 2,1 A



# Audió- és videócsatlakozó, kiegészítő

## ATD VIDEO

### ANALÓG-DIGITÁLIS VIDEÓÁTALAKÍTÓ

#### DIGITÁLIS KIMENETTEL NEM RENDELKEZŐ RÉGI KÉSZÜLÉKEK ÖSSZEKÖTÉSE ÚJ DIGITÁLIS BEMENETTEL RENDELKEZŐ BERENDEZÉSEKKEL.

- régi berendezések (videómagnók, DVD lejátszók, játékkonzolok, videokamerák, Set Top Boxok, stb.) csatlakoztatása új tévékhez, projektorokhoz
- átalakítja a hagyományos analóg jelet digitális jellé
- **bemenet: 3 x RCA csatlakozóaljzat** (kompozit videó és sztereó hang)
- **kimenet: 1 x HDMI aljzat**
- tartozék: miniUSB - USB A tápkábel
- méret: 60 x 55 x 20 mm



## DTA AUDIO

### DIGITÁLIS-ANALÓG AUDIÓÁTALAKÍTÓ

#### ÉLVEZZE A TV HANGJÁT HIFI RENDSZERÉN KERESZTÜL!

- **digitális hangkimenettel rendelkező készülékek összekötése digitális bemenettel nem rendelkező sztereó berendezésekkel**
- LCD TV, Set Top Box, DVB-T vevő, DVD/Blue-ray lejátszó hangjának minőségi megszólaltatása HiFi berendezéseken, aktív hangdobozokon
- átalakítja a digitális vagy optikai audió jelet hagyományos analóg sztereó jellé
- bemenet 2in1: **optikai TOSLINK + digitális koaxiális RCA**
- kimenet: 2 x RCA csatlakozóaljzat, sztereó
- **tartozék: 1,5 m optikai csatlakozókábel, hálózati adapter (5 V<sup>+</sup> / 1 A)**
- méret: 51 x 26 x 41 mm



## V 50S

### VIDEÓÁTALAKÍTÓ

- **21 pólusú euro dugó - 3 x RCA aljzat + SVHS aljzat**
- sztereó átalakító kapcsolóval



## VC 3D

### VIDEÓKÁBEL

- **21 pólusú euro dugó - 21 pólusú euro dugó**
- 21 pólus bekötve
- 1,5 m



## HD 4K SERIES

### HDMI KÁBEL

- **V 2.0 verzió**
- **aranyozott**
- "A" dugó - "A" dugó
- felbontás: 4K x 2K
- többretegű árnyékolás
- **nagy adatátviteli sebesség: 18 Gbit/s**
- **UltraHD 4K @ 60fps**
- ideális HDR és 3D megjelenítéséhez

típus	hossz
HD 4K/1,8	1,8 m
HD 4K/3	3 m



## HDS SERIES

### HDMI KÁBEL

- V 1.4 verzió
- **aranyozott**
- "A" dugó - "A" dugó

típus	hossz
HDS 1	1 m
HDS 2	2 m
HDS 4,5	4,5 m



## A 4

### VIDEÓKÁBEL

- **3 x RCA dugó - 3 x RCA dugó**
- 1 m



## VC 20-2

### VIDEÓKÁBEL

- **4 pólusú Ø3,5 mm-es dugó - 3 x RCA dugó**
- megfelelő a legtöbb videokamerához
- 2 m





**AC 16M**

**AUDIÓ ÁTALAKÍTÓ**

- Ø3,5 mm sztereó dugó
- 2 x Ø3,5 mm sztereó aljzat
- 15 cm



**A 3**

**AUDIÓKÁBEL**

- 2 x RCA dugó - 2 x RCA dugó
- 1,5 m



**A 3-1M**

**AUDIÓKÁBEL**

- 2 x RCA dugó - 2 x RCA dugó
- 1 m



**A 49**

**AUDIÓKÁBEL**

- Ø3,5 mm sztereó dugó - 2 x RCA dugó
- 1,5 m



**A 49-5**

- 5 m

**A 49-1M**

**AUDIÓKÁBEL**

- Ø3,5 mm sztereó dugó
- 2 x RCA dugó
- 1 m



**A 49-4M**

- 4 m

**A 51**

**AUDIÓKÁBEL**

- Ø3,5 mm sztereó dugó - Ø3,5 mm sztereó dugó
- 1,5 m



**A 51-5**

- 5 m

**A 51-1M**

**AUDIÓKÁBEL**

- Ø3,5 mm egyenes sztereó dugó
- Ø3,5 mm pípa sztereó dugó
- 1 m



**A 54-5**

**AUDIÓKÁBEL**

- Ø3,5 mm sztereó dugó - Ø3,5 mm sztereó aljzat
- 5 m



**A 54-2.5M**

**AUDIÓKÁBEL**

- Ø3,5 mm sztereó dugó
- Ø3,5 mm sztereó aljzat
- 2,5 m



**OPK 2/1,5**

**OPTIKAI KÁBEL**

- Toslink dugó - Toslink dugó
- Ø2,2 mm
- porvédő sapkával
- 1,5 m



### AC 17

#### AUDIÓÁTALAKÍTÓ

- Ø3,5 mm sztereó dugó -
- 2 x RCA aljzat átalakító

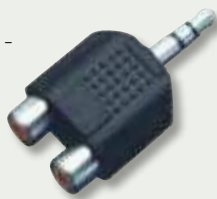

### AC 16

#### AUDIÓÁTALAKÍTÓ

- Ø3,5 mm sztereó dugó -
- 2 x Ø3,5 mm sztereó aljzat átalakító



### AC 4

#### AUDIÓÁTALAKÍTÓ

- Ø6,3 mm monó dugó -
- RCA aljzat átalakító



### AC 9

#### AUDIÓÁTALAKÍTÓ

- Ø6,3 mm sztereó dugó -
- Ø3,5 mm sztereó aljzat átalakító



### AC 6

#### AUDIÓÁTALAKÍTÓ

- Ø3,5 mm sztereó dugó -
- Ø6,3 mm sztereó aljzat átalakító



### AC 19

#### RCA TOLDÓ

- RCA aljzat - RCA aljzat
- monó



### RCA 11MF

1 db fehér  
jelzéssel

#### RCA DUGÓ PÁR

- fém
- aranyozott
- törésgátlóval
- csak vegyes színjelzéssel



1 db piros  
jelzéssel

### SK 4M

#### JACK DUGÓ

- Ø3,5 mm sztereó lengődugó
- fém
- törésgátlóval



### SK 4

#### JACK DUGÓ

- Ø3,5 mm sztereó lengődugó
- műanyag
- törésgátlóval



### SK 3M

#### JACK DUGÓ

- Ø6,3 mm sztereó lengődugó
- fém
- törésgátlóval



### SK 2M

#### JACK DUGÓ

- Ø6,3 mm monó lengődugó
- fém
- törésgátlóval



### SK 4K

#### JACK ALJZAT

- Ø3,5 mm sztereó lengőaljzat
- műanyag
- törésgátlóval



### BD 5G/BK

#### BANÁNDUGÓ

- fekete
- műanyag
- keresztlyukas
- csavarozható
- aranyozott



### BD 4/BK

#### BANÁNDUGÓ

- fekete
- műanyag
- keresztlyukas
- csavarozható



### BA 2/BK

#### BANÁNDUGÓ

- fekete
- műanyag
- szigetelt
- forrasztható



### BD 5G/RD

- piros



### BD 4/RD

- piros



### BA 2/RD

- piros



## TSX SERIES

### F ELOSZTÓ, HQ MINŐSÉG

- 75 Ohm impedancia
- **szélessávú jelátvitel: 5-2400 MHz**
- feszültségbemeneti lehetőség a kimeneteken keresztül
- **távtáplálási opció:** 15 V<sub>DC</sub> / 1 Amax.
- stabil cink-ötvözet konstrukció
- **víznek ellenálló:** IP44
- felcsavarozható; tartozék csavarokkal



kép	típus	jellemző	csatlakozó
1	<b>TSX 1913</b>	4 utas	1 x bemenet - 4 x kimenet
2	<b>TSX 1911</b>	3 utas	1 x bemenet - 3 x kimenet
3	<b>TSX 1910</b>	2 utas	1 x bemenet - 2 x kimenet

## TSP SERIES

### F ELOSZTÓ

- kábeltévés, műholdvevős alkalmazáshoz
- **900 - 2400 MHz**



kép	típus	jellemző	csatlakozó
1	<b>TSP 1913</b>	4 utas	1 x bemenet - 4 x kimenet
2	<b>TSP 1911</b>	3 utas	1 x bemenet - 3 x kimenet
3	<b>TSP 1910</b>	2 utas	1 x bemenet - 2 x kimenet

## RF SERIES

### KOAX KÁBEL

- koax dugó - koax aljzat
- dupla árnyékolás

típus	szín	hossz
<b>RF 1</b>	fehér	1,5 m
<b>RF 3</b>	fehér	2,5 m
<b>RF 5</b>	fehér	5,0 m
<b>RF 10</b>	fehér	10 m



## FS 27

### KOAX ELOSZTÓ

- 1 x aljzat
- 2 x dugó
- „T” alakú, fém



## FS 28

### KOAX ELOSZTÓ

- 1 x dugó
- 2 x aljzat
- „T” alakú, fém



## KOAX DUGÓ, KOAX ALJZAT



kép	típus	csatlakozó	anyag	rögzítési mód	kivitel
1	<b>FST 1</b>	dugó	fém	RG 6-os kábelre tekerhető	egyenes
2	<b>FST 2</b>	aljzat	fém	RG 6-os kábelre tekerhető	egyenes
3	<b>FS 14</b>	dugó	fém	csavarozható	egyenes
4	<b>FS 15</b>	aljzat	fém	csavarozható	egyenes
5	<b>FS 1</b>	dugó	fém+műanyag	csavarozható	pipa
6	<b>FS 2</b>	aljzat	fém+műanyag	csavarozható	pipa
7	<b>FS 18</b>	dugó	fém+műanyag, erősített	csavarozható	egyenes
8	<b>FS 19</b>	aljzat	fém+műanyag, erősített	csavarozható	egyenes

## F CSATLAKOZÓ, F ÁTALAKÍTÓ



kép	típus	csatlakozó	anyag	rögzítési mód	kivitel
1	<b>FF 1/PRO</b>	dugó	fém, erősített	RG 6-os kábelre tekerhető	egyenes
2	<b>FF 1</b>	dugó	fém	RG 6-os kábelre tekerhető	egyenes
3	<b>FF 21</b>	dugó	fém	KH 3-as kábelre tekerhető	egyenes
4	<b>F 803C</b>	dugó	fém	S6TSV kábelre préselhető	egyenes
5	<b>FF 13</b>	aljzat-aljzat	fém	csavarható	egyenes
6	<b>FF 15</b>	dugó-aljzat	fém	csavarható	pipa
7	<b>FF 18</b>	koax dugó - F aljzat	fém	csavarható	egyenes
8	<b>FF 18P</b>	koax dugó - F aljzat	fém	csavarható	pipa
9	<b>FF 19</b>	koax aljzat - F aljzat	fém	csavarható	egyenes



## S 6 SERIES

### KOAX KÁBEL

- impedancia: 75 Ω
- Ø7,06 mm PVC szigetelés
- alumínium + PET fólia
- Ø0,12 mm x 96 szál aluharisnya
- alumínium + PET fólia
- Ø4,6 mm habosított PE szigetelés
- Ø1,02 mm réz bevonatú acél belső ér



típus	szín	hossz
<b>S 6TSV/WH</b>	fehér	305 m / tekercs
<b>S 6TSV/BK</b>	fekete	305 m / tekercs
<b>S 6TSP/WH</b>	fehér	100 m / tekercs

## RG 6U SERIES

### KOAX KÁBEL

- impedancia: 75 Ω
- Ø6,9 mm PVC szigetelés
- Ø0,12 mm x 48 szál aluharisnya
- alumínium + PET fólia
- Ø4,6 mm habosított PE szigetelés
- Ø1,0 mm réz bevonatú acél belső ér



típus	szín	hossz
<b>RG 6U/WH</b>	fehér	100 m / tekercs
<b>RG 6U/BK</b>	fekete	100 m / tekercs
<b>RG 6U-500/WH</b>	fehér	500 m / tekercs

## RG 6-32 SERIES

### KOAX KÁBEL

- impedancia: 75 Ω
- Ø6,5 mm PVC szigetelés
- Ø0,12 mm x 32 szál rézharisnya
- alumínium + PET fólia
- Ø4,6 mm habosított PE szigetelés
- Ø0,9 mm réz belső ér

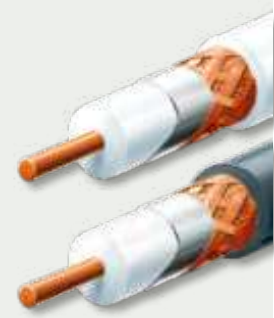

típus	szín	hossz
<b>RG 6-32/WH</b>	fehér	100 m / tekercs
<b>RG 6-32/BK</b>	fekete	100 m / tekercs

## RG 58

### KOAX KÁBEL

- impedancia: **50 Ω**
- Ø5,0 mm PVC szigetelés
- Ø0,12 mm x 96 szál rézharisnya
- Ø2,95 mm PE szigetelés
- Ø0,18 mm x 19 réz belső ér
- fekete
- 100 m/tekercs



típus	szín	impedancia	külső	árnyékolás/ egyéb	dielektrikum	belső ér	hossz
<b>S 6TSV/WH</b>	fehér	75 Ω	Ø7,06 mm PVC	alumínium + PET fólia / Ø0,12 mm x 96 szál aluharisnya / alumínium + PET fólia	Ø4,6 mm habosított PE	Ø1,02 mm réz bevonatú acél	305 m
<b>S 6TSV/BK</b>	fekete	75 Ω	Ø7,06 mm PVC	alumínium + PET fólia / Ø0,12 mm x 96 szál aluharisnya / alumínium + PET fólia	Ø4,6 mm habosított PE	Ø1,02 mm réz bevonatú acél	305 m
<b>S 6TSP/WH</b>	fehér	75 Ω	Ø7,06 mm PVC	alumínium + PET fólia / Ø0,12 mm x 96 szál aluharisnya / alumínium + PET fólia	Ø4,6 mm habosított PE	Ø1,02 mm réz bevonatú acél	100 m
<b>RG 6U/WH</b>	fehér	75 Ω	Ø6,9 mm PVC	Ø0,12 mm x 48 szál aluharisnya / alumínium + PET fólia	Ø4,6 mm habosított PE	Ø1 mm réz bevonatú acél	100 m
<b>RG 6U/BK</b>	fekete	75 Ω	Ø6,9 mm PVC	Ø0,12 mm x 48 szál aluharisnya / alumínium + PET fólia	Ø4,6 mm habosított PE	Ø1 mm réz bevonatú acél	100 m
<b>RG 6U-500/WH</b>	fehér	75 Ω	Ø6,9 mm PVC	Ø0,12 mm x 48 szál aluharisnya / alumínium + PET fólia	Ø4,6 mm habosított PE	Ø1 mm réz bevonatú acél	500 m
<b>RG 6-32/WH</b>	fehér	75 Ω	Ø6,5 mm PVC	Ø0,12 mm x 32 szál rézharisnya / alumínium + PET fólia	Ø4,6 mm habosított PE	Ø0,9 mm réz	100 m
<b>RG 6-32/BK</b>	fekete	75 Ω	Ø6,5 mm PVC	Ø0,12 mm x 32 szál rézharisnya / alumínium + PET fólia	Ø4,6 mm habosított PE	Ø0,9 mm réz	100 m
<b>RG 58</b>	fekete	50 Ω	Ø5 mm PVC	Ø0,12 mm x 96 szál rézharisnya	Ø2,95 mm PE	Ø0,18 mm x 19 réz	100 m



**BH 036****ELEMCSATLAKOZÓ**

- 9 V-os elemhez
- 15 cm vezetékkel

**DC 1K****DC ZSINÓRKÖZI KAPCSOLÓ**

- kb. 2 x 15 cm vezeték
- **max 12 V ~ / 3 A / 36 W**
- Ø2,1 x Ø5,5 x 10 mm
- használható LED-szalaghoz és hobbi célokra

**DC 2CS****DC CSATLAKOZÓPÁR SORKAPOCCSAL**

- **max 12 V ~ / 3 A / 36 W / 0,5-1 mm<sup>2</sup> vezeték**
- Ø2,1 x Ø5,5 x 10 mm

**AC 1D****AC LENGŐDUGÓ**

- 3 pólusú (250 V~ / 10 A / 2300 W)
- **csavarozható**

**AC 1A****AC LENGŐALIZAT**

- 3 pólusú  
(250 V~ / 10 A / 2300 W)
- **csavarozható**

**AC 2D****AC BEÉPÍTHETŐ DUGÓ**

- 3 pólusú (250 V~ / 10 A / 2300 W)
- **forrasztható**

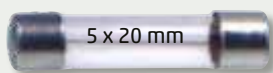
**BIZTOSÍTÉKBETÉT****BF 53L****BIZTOSÍTÉKFOGLALAT**

- 5 x 20 mm
- csavaros rögzítésű

**BF 52B****BIZTOSÍTÉKFOGLALAT**

- 5 x 20 mm
- **kézzel nyitható**
- **szerszám nélkül nyitható**



típus	tulajdonság
<b>F100 MA</b>	5 x 20 mm gyors
<b>F500 MA</b>	5 x 20 mm gyors
<b>F1 A</b>	5 x 20 mm gyors
<b>F1,6 A</b>	5 x 20 mm gyors
<b>F2 A</b>	5 x 20 mm gyors
<b>F2,5 A</b>	5 x 20 mm gyors
<b>F3,15 A</b>	5 x 20 mm gyors
<b>F4 A</b>	5 x 20 mm gyors
<b>F5 A</b>	5 x 20 mm gyors
<b>F6,3 A</b>	5 x 20 mm gyors
<b>F8 A</b>	5 x 20 mm gyors
<b>F10 A</b>	5 x 20 mm gyors
<b>F16 A</b>	5 x 20 mm gyors

típus	tulajdonság
<b>T500 MA</b>	5 x 20 mm lomha
<b>T1 A</b>	5 x 20 mm lomha
<b>T2 A</b>	5 x 20 mm lomha
<b>T3,15 A</b>	5 x 20 mm lomha
<b>T4 A</b>	5 x 20 mm lomha
<b>T6,3 A</b>	5 x 20 mm lomha





### STV 03

#### VILÁGÍTÓS BILLENŐKAPCSOLÓ

- 1 áramkör - 2 állás  
- 250 V~ / 10 A



### STV 15

#### VILÁGÍTÓS BILLENŐKAPCSOLÓ

- 1 áramkör - 2 állás  
- 250 V~ / 6 A



### STV 04

#### VILÁGÍTÓS BILLENŐKAPCSOLÓ

- 1 áramkör - 2 állás  
- 250 V~ / 10 A



### STV 07

#### VILÁGÍTÓS BILLENŐKAPCSOLÓ

- 1 áramkör - 2 állás  
- 250 V~ / 6 A



### STV 08

#### VILÁGÍTÓS BILLENŐKAPCSOLÓ

- 1 áramkör - 2 állás  
- 250 V~ / 6 A



### STV 11

#### VILÁGÍTÓS BILLENŐKAPCSOLÓ

- 1 áramkör - 2 állás  
- 250 V~ / 6 A



### STV 12

#### VILÁGÍTÓS BILLENŐKAPCSOLÓ

- 1 áramkör - 2 állás  
- 250 V~ / 6 A



### STV 05

#### VILÁGÍTÓS BILLENŐKAPCSOLÓ

- 2 áramkör - 2 állás  
- 250 V~ / 6 A



### STV 06

#### VILÁGÍTÓS BILLENŐKAPCSOLÓ

- 2 áramkör - 2 állás  
- 250 V~ / 5 A



### STV 01

#### VILÁGÍTÓS BILLENŐKAPCSOLÓ

- 2 áramkör - 2 állás  
- 250 V~ / 10 A



### STV 02

#### VILÁGÍTÓS BILLENŐKAPCSOLÓ

- 2 áramkör - 2 állás  
- 250 V~ / 10 A



	max. terhelhetőség (V / A)	kapcsolt áramkörök száma	billentyű / kar / gomb pozíciói	kapcsoló mérete (mm)	beépítési méret / nyílás (YxZ vagy Ø)	beépítési mélység saruval (mm)	saruk száma	saruk szélessége (mm)	fényforrás típusa	fényforrás tápellátás	kapcsoló-bekötés	fényforrás-bekötés
STV 15	250 V~ / 6 A	1	2 / billentyű	21 x 15	20 x 13	22	3	4,8	glimm	230 V~	1	b
STV 03	250 V~ / 10 A	1	2 / billentyű	34 x 14	31 x 11	26,6	3	6,3	glimm	230 V~	1	b
STV 04	250 V~ / 10 A	1	2 / billentyű	34 x 14	31 x 11	26,6	3	6,3	glimm	230 V~	1	b
STV 07	250 V~ / 6 A	1	2 / billentyű	Ø23	Ø21	24	3	4,8	glimm	230 V~	1	c
STV 08	250 V~ / 6 A	1	2 / billentyű	Ø23	Ø21	24	3	4,8	glimm	230 V~	1	c
STV 11	250 V~ / 6 A	1	2 / billentyű	Ø23	Ø21	24	3	4,8	glimm	230 V~	1	c
STV 12	250 V~ / 6 A	1	2 / billentyű	Ø23	Ø21	24	3	4,8	glimm	230 V~	1	c
STV 05	250 V~ / 6 A	2	2 / billentyű	21 x 15	20 x 13	22	4	4,8	glimm	230 V~	2	d
STV 06	250 V~ / 6 A	2	2 / billentyű	21 x 15	20 x 13	22	4	4,8	glimm	230 V~	2	d
STV 01	250 V~ / 10 A	2	2 / billentyű	32 x 26	31 x 22	27	4	6,3	glimm	230 V~	2	a
STV 02	250 V~ / 10 A	2	2 / billentyű	32 x 26	31 x 22	27	4	6,3	glimm	230 V~	2	a

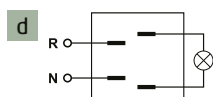
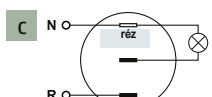
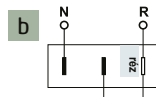
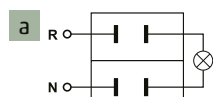
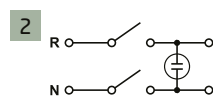
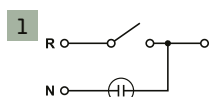



### ST 1/BK

#### MINI BILLENŐKAPCSOLÓ

- 1 áramkör - 2 állás  
- 250V~ / 3 A



### ST 302

#### BILLENŐKAPCSOLÓ

- 1 áramkör - 2 állás  
- 250V~ / 3 A



### ST 304

#### BILLENŐKAPCSOLÓ

- 2 áramkör - 2 állás  
- 250V~ / 3 A

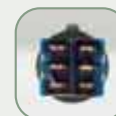

### ST 303

#### BILLENŐKAPCSOLÓ

- 1 áramkör - 3 állás  
- 250V~ / 3 A



### ST 305

#### BILLENŐKAPCSOLÓ

- 2 áramkör - 3 állás  
- 250V~ / 3 A

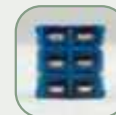

### ST 21

#### BILLENŐKAPCSOLÓ

- 1 áramkör - 2 állás  
- 250V~ / 6 A



### ST 22

#### BILLENŐKAPCSOLÓ

- 1 áramkör - 3 állás  
- 250V~ / 6 A



### ST 10/BK

#### NYOMÓKAPCSOLÓ

- 1 áramkör - 2 állás  
- 250V~ / 3 A



### ST 10/RD

#### NYOMÓKAPCSOLÓ

- 1 áramkör - 2 állás  
- 250V~ / 3 A



	max. terhelhetőség (V / A)	kapcsolt áramkörök száma	billentyű /kar/gomb pozíciói	kapcsoló mérete (mm)	beépítési méret/ nyílás (YxZ vagy Ø)	beépítési mélység saruvál (mm)	saruk száma	saruk szélessége (mm)	kapcsoló- bekötés
<b>ST1/BK</b>	250V~ / 3 A	1	2 / billentyű	21 x 15	20 x 13	18,5	2	4,8	3
<b>ST 302</b>	250V~ / 3 A	1 (váltó)	2 / kar	13 x 8	Ø6	15	3	2	4
<b>ST 304</b>	250V~ / 3 A	2 (váltó)	2 / kar	13 x 13	Ø6	15	6	2	5
<b>ST 303</b>	250V~ / 3 A	1 (váltó)	3 / kar	13 x 8	Ø6	15	3	2	6
<b>ST 305</b>	250V~ / 3 A	2 (váltó)	3 / kar	13 x 13	Ø6	15	6	2	7
<b>ST 21</b>	250V~ / 6 A	1 (váltó)	2 / kar	29 x 16	Ø11,5	28,2	3	6,3	4
<b>ST 22</b>	250V~ / 6 A	1 (váltó)	3 / kar	29 x 16	Ø11,5	28,2	3	6,3	6
<b>ST 10/BK</b>	125V~ / 3 A	1	2 / gomb	Ø19	Ø12	28,5	2	2,8	3
<b>ST 10/RD</b>	125V~ / 3 A	1	2 / gomb	Ø19	Ø12	28,5	2	2,8	3

3

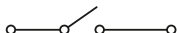

4

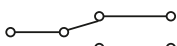

5



6

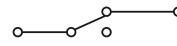

7

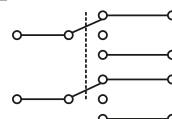



### SP 10/BK

#### NYOMÓGOMB

- 1 áramkör
- záró - OFF - (ON)
- 125 V~ / 3 A



### SP 10/RD

#### NYOMÓGOMB

- 1 áramkör
- záró - OFF - (ON)
- 125 V~ / 3 A
- piros



### SP 12/RD

#### NYOMÓGOMB

- 1 áramkör
- záró - OFF - (ON)
- 250 V~ / 1,5 A
- piros



### SP 12/GR

#### NYOMÓGOMB

- 1 áramkör
- záró - OFF - (ON)
- 250 V~ / 1,5 A
- zöld



### SP 02/BK

#### NYOMÓGOMB

- mini záró
- 1 áramkör
- fekete



### SP 02/RD

#### NYOMÓGOMB

- mini záró
- 1 áramkör
- piros



### MSW 13

#### MIKROKAPCSOLÓ

- 1 áramkör - váltó - ON - (ON)
- 250 V~ / 5 A - mini, nyomógörgős
- külső méret: 20 x 10 x 6 mm



### MSW 01

#### MIKROKAPCSOLÓ

- 1 áramkör - váltó - ON - (ON)
- 250 V~ / 10 A
- külső méret: 28 x 16 x 10 mm

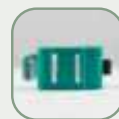

### MSW 03

#### MIKROKAPCSOLÓ

- 1 áramkör - váltó - ON - (ON)
- 250 V~ / 10 A - nyomógörgős
- külső méret: 28 x 16 x 10 mm



	max. terhelhetőség (V / A)	kapcsolt áramkörök száma	billentyű / kar/gomb pozíciói	kapcsoló mérete (mm)	beépítési méret / nyílás (YxZ vagy Ø)	beépítési mélység saruval (mm)	saruk száma	saruk szélessége (mm)	kapcsoló-bekötés
SP 10/BK	125 V~ / 3 A	1	2 / gomb	Ø19	Ø12	28,5	2	2,8	3
SP 10/RD	125 V~ / 3 A	1	2 / gomb	Ø19	Ø12	28,5	2	2,8	3
SP 12/RD	250 V~ / 1,5 A	1	2 / gomb	Ø14	Ø13	21	2	2	3
SP 12/GR	250 V~ / 1,5 A	1	2 / gomb	Ø14	Ø13	21	2	2	3
SP 02/BK	250 V~ / 1,5 A	1	2 / gomb	Ø7	Ø7	15	2	2	3
SP 02/RD	250 V~ / 1,5 A	1	2 / gomb	Ø7	Ø7	15	2	2	3
MSW 13	250 V~ / 5 A	1	2/kar	20 x 11 x 7	20 x 10,7 x 6,5		3	2,8	4
MSW 01	250 V~ / 10 A	1	2/gomb	29 x 16 x 10	29 x 16 x 10,3		3	6,3	4
MSW 03	250 V~ / 10 A	1	2/kar	29 x 16 x 10	29 x 16 x 10,3		3	6,3	4

3

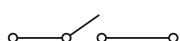

4

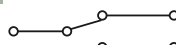

**AK 01****VILÁGÍTÓS BILLENŐKAPCSOLÓ**

- 1 áramkör - 2 állás
- 12V

**AK 61****BILLENŐKAPCSOLÓ**

- 2 áramkör - 3 pozíció
- ablakemelőhöz
- (ON) - OFF - (ON)
- 12V

**AKV 01****VILÁGÍTÓS BILLENŐKAPCSOLÓ**

- 1 áramkör - 2 állás
- 12V

**AKV 02****VILÁGÍTÓS BILLENŐKAPCSOLÓ**

- 1 áramkör - 2 állás
- 12 V

**AKV 11****VILÁGÍTÓS BILLENŐKAPCSOLÓ**

- 1 áramkör - 2 állás
- 12V

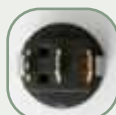
**AKV 12****VILÁGÍTÓS BILLENŐKAPCSOLÓ**

- 1 áramkör - 2 állás
- 12 V

**AK 11****VILÁGÍTÓS BILLENŐKAPCSOLÓ**

- 1 áramkör - 2 állás
- 14V

**AK 12****VILÁGÍTÓS BILLENŐKAPCSOLÓ**

- 1 áramkör - 2 állás
- 14V



	max. terhelhetőség (V / A)	kapcsolt áramkörök száma	billentyű /kar/gomb pozíciói	kapcsoló mérete (mm)	beépítési méret/nyílás (YxZ vagy Ø)	beépítési mélység saruval (mm)	saruk száma	saruk szélessége (mm)	fényforrás típusa	fényforrás tápellátás	kapcsoló-bekötés	fényforrás-bekötés
<b>AK 01</b>	12V / 20A	1	2 / kar	25 x 14	Ø12	28	3	6,3	izzó	12V	8	
<b>AK 61</b>	12V / 15A	2	3 / billentyű	21 x 38	37 x 18	24,5	5	4,8			11	c
<b>AKV 01</b>	12V / 15A	1	2 / billentyű	21 x 15	19 x 13	22,8	3	4,8	izzó	12V	8	
<b>AKV 02</b>	12V / 15A	1	2 / billentyű	21 x 15	19 x 13	22,8	3	4,8	izzó	12V	8	
<b>AKV 11</b>	12V / 16A	1	2 / billentyű	Ø23	Ø20	22,8	3	4,8	izzó	12V	8	
<b>AKV 12</b>	12V / 16A	1	2 / billentyű	Ø23	Ø20	22,8	3	4,8	izzó	12V	8	
<b>AK 11</b>	14V / 20A	1	2 / billentyű	Ø23	Ø20	23,5	3	4,8	piros LED	12V	9	
<b>AK 12</b>	14V / 20A	1	2 / billentyű	Ø23	Ø20	23,5	3	4,8	zöld LED	12V	9	

8

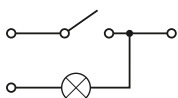

9

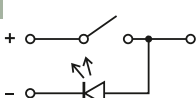

10

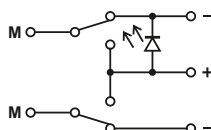

11

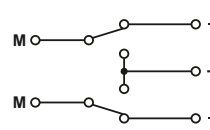

c

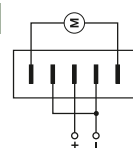



## RINGER

### TELEFON PÓTCSENGŐ

- feltűnő hang- és fényjelzés
- minden hagyományos telefonkészülékhez használható, hagyományos, analóg hálózatokon
- szabályozható hangerő
- kikapcsolható hangjelzés
- tartozék csatlakozókábel (~1,2 m)



## STP 1,5

### STP PATCH KÁBEL

- CAT 8
- árnyékolt RJ45 csatlakozók
- akár 40 gigabit átviteli sebesség
- visszamenőleg kompatibilis CAT6A és CAT5e komponensekkel
- 1,5 m



## STP 2,5

- 2,5 m

## T 5-5/WH

### TELEFONCSATLAKOZÓ KÁBEL

- 6P/4C
- dugó-dugó
- fehér
- 5 m



## T 5-10/WH

- 10 m

## TK 1/WH

### TELEFONVEZETÉK

- videó kaputelefonokhoz is alkalmas
- 4Cx (7 x 0,12 mm), réz
- 4 eres
- fehér
- 100 m/tekercs



## TS 13

### TELEFONDUGÓ

- 6P/4C (RJ 11)
- préselhető típus



## TS 51

### MODULÁRIS DUGÓ

- 8P/8C (RJ 45)
- préselhető típus



## TS 51PRO

### ÁTMENŐ RJ45 DUGÓ

- nyitott frontoldalú
- gyorsabb munka, kevesebb hiba, jobb kontaktus
- hagyományos sajtoló fogókkal is használható



## TS 52/WH

### TÖRÉSGÁTLÓ RJ-45 DUGÓHOZ

- 8P/8C
- védi a dugót a sérüléstől és szennyeződéstől
- megakadályozza a vezeték megtörését
- fehér



## TT 1-1

### TOLDÓ TELEFONVEZETÉKHEZ

- 8P/8C
- aljzat - aljzat
- fehér



## TS 15/WH

### TOLDÓ TELEFONVEZETÉKHEZ

- 6P/4C
- aljzat - aljzat
- fehér



## TS 16-2/WH

### ELOSZTÓ TELEFONVEZETÉKHEZ

- 6P/4C
- 1 x dugó - 2 x aljzat
- fehér



## TS 17-2

### ELOSZTÓ TELEFONVEZETÉKHEZ

- 6P/4C
- 1 x aljzat - 2 x aljzat
- fehér



## TS 1M/WH

### TELEFON FALI ALJZAT

- 6P/4C
- öntapadós
- csavarozható
- fehér



**VBC 200/BK**

**AKKUMULÁTORCSEPEZ 200 A**

- szigetelt
- forrasztható
- max. 12 V<sub>DC</sub>
- hossza: 150 mm
- fekete



**VBC 200/RD**

- piros

**VBC 100/BK**

**AKKUMULÁTORCSEPEZ 100 A**

- szigetelt
- forrasztható
- max. 12 V<sub>DC</sub>
- hossza: 110 mm
- fekete



**VBC 100/RD**

- piros

**VBC 7/BK**

**AKKUMULÁTORCSEPEZ 50 A**

- szigetelt
- forrasztható
- max. 12 V<sub>DC</sub>
- hossza: 100 mm
- fekete



**VBC 7/RD**

- piros

**VBC 30/BK**

**AKKUMULÁTORCSEPEZ 30 A**

- szigetelt
- forrasztható
- max. 12 V<sub>DC</sub>
- hossza: 75 mm
- fekete



**VBC 30/RD**

- piros

**ALC 4/BK**

**ALIGÁTORCSEPEZ BANÁNHÜVELLYEL**

- szigetelt
- csavarozható
- hossza: 65 mm
- fekete



**ALC 4/RD**

- piros

**VCC 3/BK**

**KROKODILCSEPEZ**

- végig szigetelt
- forrasztható
- hossza: 55 mm
- fekete



**VCC 3/RD**

- piros

**SS SERIES**

**SZIGETELŐSZALAG**



kép	típus	szín	hossz	szélesség	vastagság
1	SS 110	fekete	10 m	19 mm	0,13 mm
5	SS 510	fehér	10 m	19 mm	0,13 mm
1	SS 120	fekete	20 m	19 mm	0,13 mm
2	SS 220	piros	20 m	19 mm	0,13 mm

kép	típus	szín	hossz	szélesség	vastagság
3	SS 320	kék	20 m	19 mm	0,13 mm
4	SS 420	zöld	20 m	19 mm	0,13 mm
5	SS 520	fehér	20 m	19 mm	0,13 mm
6	SS 920	zöld/sárga	20 m	19 mm	0,13 mm

CT

KÁBELKÖTEGELŐ

- transparent és fekete színben
- **nem oldható**
- **alkalmazható: -35 - 85°C**
- ellenáll savaknak, lúgoknak, UV sugárzásnak
- nem öregszik, kültéri használatra is ajánlott

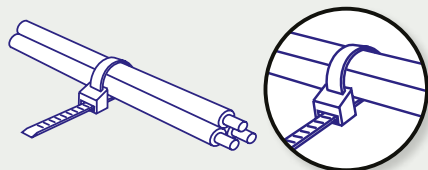

típus	szín	hosszúság (mm)	szélesség (mm)	db/csomag
CT 100/2,5	transparent	100	2,5	50
CT 150/3,5	transparent	150	3,5	50
CT 200/3,5	transparent	200	3,5	50
CT 250/4,8	transparent	250	4,8	25
CT 300/4,8	transparent	300	4,8	25
CT 400/4,8	transparent	400	4,8	25
CT 100/2,5/B	fekete	100	2,5	50
CT 150/3,5/B	fekete	150	3,5	50
CT 200/3,5/B	fekete	200	3,5	50
CT 250/4,8/B	fekete	250	4,8	25
CT 300/4,8/B	fekete	300	4,8	25
CT 400/4,8/B	fekete	400	4,8	25

CHR

KÁBELBILINCS SZÖGVEL

- kerek vezetékhez

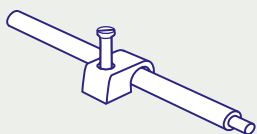

típus	vezeték átmérője	db/csomag
CHR 5	5 mm	50
CHR 6	6 mm	50
CHR 7	7 mm	50
CHR 8	8 mm	50

CT SET

KÁBELKÖTEGELŐ SZETT

- **4 féle szín és méret:**
- 25 db piros 3,6 x 250 mm,
- 25 db sárga 2,5 x 200 mm,
- 25 db zöld 2,0 x 150 mm,
- 25 db fekete 1,9x100 mm
- háztartási célokra ajánlott
- alkalmas jelölésre, rögzítésre
- PA 6.6 neylon alapanyag



EVHSET

ÉRVÉGHÜVELY KÉSZLET

- **7 féle méret, szigetelt, 1200 db**
- egyesen: **0,5-6,00 mm<sup>2</sup>**
- praktikus tárolódobozban
- javasolt szerszám: EVHF6

**NEW!**



KÁBELSARU

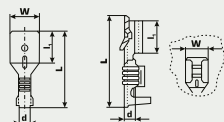

KSD 2,8-0,5/Cu

KSD 4,8-0,5/Cu

KSD 6,3-0,8/Cu



KSH 2,8-0,5/Cu

KSH 4,8-0,5/Cu

KSH 6,3-0,5/Cu



KSH 2,8-0,5/Sn

KSH 4,8-0,5/Sn

KSH 6,3-0,5/Sn



típus	méret (mm)	d (mm)	L (mm)	l <sub>1</sub> (mm)	W (mm)	vez. (mm <sup>2</sup> )	anyag
KSD 2,8-0,5/Cu	2,8 x 0,5	2,4	15	6,4	2,8	0,5-1	réz
KSD 4,8-0,5/Cu	4,8 x 0,5	3,1	17,5	6,7	4,8	0,5-1	réz
KSD 6,3-0,8/Cu	6,3 x 0,8	3,7	19,7	8,4	6,3	0,5-1	réz
KSH 2,8-0,5/Cu	2,8 x 0,5	3,1	13	6	3,8	0,5-1	réz
KSH 4,8-0,5/Cu	4,8 x 0,5	2,4	15	6,4	5,7	0,5-1	réz
KSH 6,3-0,5/Cu	6,3 x 0,5	3,1	19	7,7	7,6	0,5-1	réz
KSH 2,8-0,5/Sn	2,8 x 0,5	3,1	13	6	3,8	0,5-1	ónozott réz
KSH 4,8-0,5/Sn	4,8 x 0,5	2,4	15	6,4	5,7	0,5-1	ónozott réz
KSH 6,3-0,5/Sn	6,3 x 0,5	3,1	19	7,7	7,6	0,5-1	ónozott réz

DRS

ZSUGORCSŐ

- hő hatására átmérője a felére csökken
- színváltozatok: fehér, fekete, piros, kék
- **zsugorodási hőmérséklet: 125°C** (90 - 125°C)
- **felhasználhatóság: - 55 - 125°C között**
- húzószilárdság: ≥ 12 Mpa
- szakítónyúlás: ≥ 200 %
- hosszváltozás: ≤ 5 %
- szigetelési szilárdság: ≥ 20 kV/mm
- tűzállóság: VW-1 szerint
- alapanyag: UV sugárzásnak ellenálló poliolefin
- kiszérelés: 1 m



típus	eredeti átmérő	zsugorított átmérő	szín
DRS 2-1/BK	2 mm	1 mm	fekete
DRS 4-2/BK	4 mm	2 mm	fekete
DRS 4-2/RD	4 mm	2 mm	piros
DRS 4-2/WH	4 mm	2 mm	fehér
DRS 6-3/BK	6 mm	3 mm	fekete
DRS 6-3/RD	6 mm	3 mm	piros
DRS 6-3/WH	6 mm	3 mm	fehér
DRS 10-5/BK	10 mm	5 mm	fekete
DRS 15-7.5/BK	15 mm	7,5 mm	fekete
DRS 20-10/BK	20 mm	10 mm	fekete



**RAGASZTÓSZALAG**



kép	típus	megnevezés, tulajdonság	szélesség	hossz
1	<b>RS 50</b>	Ezüst színű, textil erősítésű ragasztószalag, rendkívül nagy szakítószilárdság, nagyon jó tapadási tulajdonságok	50 mm	50 m
1	<b>RS 50/10</b>	Ezüst színű, textil erősítésű ragasztószalag, rendkívül nagy szakítószilárdság, nagyon jó tapadási tulajdonságok	50 mm	10 m
2	<b>RSA 50/10</b>	Tiszta alumínium, 30 mikron vastagságú, alul öntapadásos papírréteg, időtálló akril ragasztóréteg, UV álló, kiváló tapadás magas hőmérsékleten is, jó hő- és elektromos vezető, visszaveri a hőt, ideális gépészeti szigetelőanyagok hőhíd nélküli végtelenítésére, légcsovarnak szigetelése, árnyékolás, hőelvezetés, enyhe savak és lúgok elleni maszkolás, kül- és beltéri használatra	50 mm	10 m
3	<b>RS 52/10</b>	Kétoldalas ragasztószalag, nagyon erősen tapad	50 mm	10 m

**TE01411 (MK T600)**

**PRECÍZIÓS KONTAKTTISZTÍTÓ SPRAY, 300 ML**

Tisztítószér nagy érzékenységgel elektromos berendezésekhez, híradástechnikai eszközökhöz, laboratóriumi, ipari készülékekhez. Maradvány nélkül szárad.



**TE01409 (MK K60)**

**KONTAKTTISZTÍTÓ SPRAY, 300 ML**

Erősen szennyezett berendezések tisztítására.



**TK 460/200**

**KONTAKTTISZTÍTÓ SPRAY, 200 ML**

Elektromos érintkezések oxidmentesítésére és a vezetőképesség visszaállítására használható, kémiaiag aktív olaj tartalmú szer.



**290505**

**MOTIP KONTAKTTISZTÍTÓ SPRAY, 200 ML**

Nagyon érzékeny elektromos csatlakozók, mint pl. gépkocsik, kapcsoló relék, műszerfalak, riasztóberendezések tisztítására szolgál.



**TE01410 (MK K61)**

**KONTAKTTISZTÍTÓ ÉS -KENŐ SPRAY, 300 ML**

Erősen szennyezett berendezések tisztítására. Kenést is biztosít.



**W 330**

**SZERELŐZSÍR, 300 ML**

160 °C-ig hőálló élelmiszeripari tisztaságú kenőzsír. Alkalmas csapágyak, csúszó, mozgó és súrlódó alkatrészek, láncok, kenésére, korrózió elleni védelmére.



**W 340**

**SZILIKON SPRAY, 300 ML**

Az iparban és az autópárhban szerelésnél, karbantartásnál, ápolásnál általánosan használható készítmény. Villamos csatlakozások nedvesség elleni védelmére is alkalmazható.



**TE00318 (MK SZ01)**

**SZILIKON SPRAY, 300 ML**

Kiválóan alkalmas műanyag, műbőr, gumi felületek ápolására, színelfrissítésére, konzerválására. A kezelt felület fényes lesz, kevésbé repedezik, öregszik. Mozgó alkatrészek kenésére is kiváló.



**TE01684 (MK 1684)**

**LEVEGŐSPRAY, 300 ML**

Alkalmas különböző elektromos és elektronikai berendezések, készülékek pl. számítógép tápegységek, klaviatúrák, panelek, audio- és videókészülékek nehezen hozzáférhető helyeinek portalanítására, illetve olyan tisztításoknál, amit nem ajánlatos más eszközzel végezni.



**290513**

**MOTIP CÍMKEELTÁVOLÍTÓ, 200 ML**

Alkalmas a kezelt és kezeletlen fém, fa, kő és különböző műanyag felületeken megtapadt zsír, kátrány, olaj, viasz, tinta, gyanta, matricák és ragasztó maradványok eltávolítására.



**TE01712**

**KLÍMATISZTÍTÓ AEROSZOL, 150 ML**

Különleges összetevői révén eltávolítja a klímaberendezés járataiban lerakódó, kellemetlen szagot okozó szennyeződések, üde és friss levegőt biztosítva az utastérben.



**090508**

**LÉGKONDITIONÁLÓ TISZTÍTÓ HAB, 500 ML**

Autó- és otthoni klímák tisztítására alkalmas klímatisztító és baktériumölő készítmény. Friss, kellemes illatot biztosít.



**TE01814**

**JÉGOLDÓ, SZÓRÓPISZTOLYOS, 500 ML**

A terméket gépjárművek, ablakok, befagyott zárok, kézfékek jégtelenítésére ajánljuk. Az üvegfelületről puha ruhával vagy ablaktörővel könnyen eltávolítható az olvadék.



**TE00706**

**ZÁROLAJZÓ JÉGOLDÓ, 50 ML**

Speciális szórófeje révén az aeroszol hatóanyagai könnyedén a zárba juttathatók. A zárolajzó-jégoldó kenhető zárhoz nyáron is használható, kiváló kenő- és korrózióvédő hatású.



**TE01431**

**JÉGOLDÓ, KAPARÓFEJES, 400 ML**

A kaparófej használatával jelentősen felgyorsíthatjuk a jégréteg feloldását. A hajtógáz speciális összetétele miatt, a legnagyobb hidegben is hatékonyan használható, kiüríthető.



A SOMOGYI ELEKTRONIKUS AZ ALÁBBIKABAN TESZ ELEGET A JOGSZABÁLYBAN ELŐÍRT TÁJÉKOZTATÁSI KÖTELEZETTSÉGÉNEK. A SZÖVEG RÉSZLETEKET TARTALMAZ A RENDELETBŐL.

197/2014. (VIII. 1.) Korm. rendelet az elektromos és elektronikus berendezésekkel kapcsolatos hulladékgazdálkodási tevékenységekről

1. A rendelet hatálya

1. § (1) E rendelet hatálya
- a) az 1. melléklet 1. pontjában meghatározott elektromos-, elektronikusberendezés-kategóriákba sorolható elektromos, elektronikus berendezésre,
  - b) az a) pont szerinti hulladékká vált elektromos, elektronikus berendezésre,
  - c) az a) pont szerinti elektromos, elektronikus berendezések visszavételére, valamint
  - d) a hulladékká vált elektromos, elektronikus berendezések átvételére, gyűjtésére, szállítására, hasznosítására és ártalmatlanítására terjed ki.
- (2) Nem terjed ki e rendelet hatálya
- a) az olyan elektromos, elektronikus berendezésre, amely Magyarország alapvető biztonsági érdekeinek védelmével kapcsolatos, továbbá a fegyverekre, a lőszerre, a hadianyagokra, ide nem értve a nem kifejezetten katonai célokra szánt termékekben használt elektromos, elektronikus berendezést,
  - b) az olyan elektromos, elektronikus berendezésre, amely kifejezetten egy más jellegű, e rendelet hatálya alá nem tartozó berendezés Polgári Törvénykönyv szerinti alkotórészeként lett tervezve és beszerelve, és amely csak az adott elektromos, elektronikus berendezés részeként töltheti be funkcióját, valamint
  - c) az izzólámpára.

2. Értelmező rendelkezések

2. § (1) E rendelet alkalmazásában:
- aktív beülthető orvostechnikai eszköz:** az orvostechnikai eszközökről szóló 4/2009. (III. 17.) EüM rendelet 4. § (1) bekezdés 5. pontja szerinti elektromos vagy elektronikus berendezés;
  - elektromos, elektronikus berendezés:** legfeljebb 1000 V váltakozó feszültségű, valamint legfeljebb 1500 V egyenfeszültségű árammal működő berendezés, amelynek rendeltetészerű működése elektromágneses mezőtől vagy elektromos áramtól függ, ideértve az elektromágneses mező vagy elektromos áram előállítását, mérését, átvitelét biztosító eszközöket is;
  - elektromos, elektronikus berendezés háztartásban képződő hulladéka:** olyan hulladékká vált elektromos, elektronikus berendezés, amely a háztartásban képződik, továbbá amely kereskedelmi, ipari, intézményi vagy egyéb forrásból származik, ha jellegénél és mennyiségénél fogva az elektromos, elektronikus berendezések olyan hulladékhhoz hasonló, amely háztartásból származik, továbbá az olyan hulladékká vált elektromos, elektronikus berendezés, amelyet feltehetően háztartások és egyéb felhasználók egyaránt használnak;
  - ...
  - export:** az elektromos, elektronikus berendezés kereskedelmi vagy egyéb célú, az Európai Gazdasági Térségen kívülre történő szállítása;
  - ...
  - forgalmazó:** a hulladékról szóló 2012. évi CLXXXV. törvény (a továbbiakban: Ht.) 2. § (1) bekezdés 14. pontjában meghatározott forgalmazó, amely az elektromos, elektronikus berendezés piaci hozzáférhetőségét biztosítja;
  - forgalomba hozatal:** valamely elektromos, elektronikus berendezés piaci hozzáférhetőségének első alkalommal történő üzletszerű biztosítása Magyarországon területén;
  - gyártó:** a Ht. 2. § (1) bekezdés 16. pontjában meghatározott gyártó, aki (amely)
    - a) Magyarország területén letelepedett, és ott saját neve vagy védjegye alatt elektromos, elektronikus berendezéseket gyárt, vagy elektromos, elektronikus berendezéseket tervezett vagy gyártat, és a gyártott, illetve tervezett vagy gyártatott berendezéseket saját neve vagy védjegye alatt forgalmazza,
    - b) Magyarország területén letelepedett, és ott saját neve vagy védjegye alatt más beszállítók által gyártott berendezések vizsgálatával foglalkozik, ahol a vizsgálatadó nem tekintendő gyártónak abban az esetben, ha a berendezés gyártójának márkanéve az a) pontban foglaltaknak megfelelően a berendezéseken megjelenik,
    - c) Magyarország területén letelepedett, és Magyarország harmadik országból vagy egy másik tagállamból származó elektromos, elektronikus berendezéseket hoz üzletszerűen forgalomba, vagy
    - d) Magyarországon távközlő eszközök révén elektromos, elektronikus berendezéseket értékesít közvetlenül háztartások vagy egyéb felhasználók részére, de egy másik EGT-tagállamban vagy harmadik országban telepedett le; nem tekintendő gyártónak az, aki (amely) valamely finanszírozási megállapodás értelmében kizárólagos finanszírozást nyújt, kivéve, ha egyúttal az a)-d) pontok szerinti gyártóként is működik;
  - hulladékká vált elektromos, elektronikus berendezés:** a Ht. 2. § (1) bekezdés 23. pontja szerinti hulladék, ideértve valamennyi alkotórészt, készülékreszt és fogyóanyagot, amely a berendezés részét képezi, amikor attól megválnak;
  - import:** elektromos, elektronikus berendezés vámjogszabályok szerinti, az Európai Unió vámterületén kívülről történő behozatala;
  - ...
  - orvostechnikai eszköz:** az egészségügyről szóló 1997. évi CLIV. törvény 3. § h) pontja szerinti eszköz vagy tartozék, amely elektromos vagy elektronikus berendezésnek minősül;
  - piaci hozzáférhetőség biztosítása:** Magyarország piacán egy termék gazdasági tevékenység keretében történő rendelkezésre bocsátása forgalmazás, forgasztás vagy használat céljára, függetlenül attól, hogy az fizetés ellenében vagy ingyenesen történik;
  - történelmi hulladék:** a 2005. augusztus 13. napján vagy azt megelőzően gyártott hulladékká vált elektromos, elektronikus berendezés;
  - vásárlási utalvány:** olyan nyomtatott vagy elektronikus formában kiállított elismervény, számla, amely új elektromos, elektronikus berendezés vásárlása esetén az új termék árából a jogosultat az e rendeletben meghatározott összegű árengedmény igénybevételeire jogosítja fel.
- (2) E rendeletben az elem- és akkumulátorhulladékkal kapcsolatos hulladékgazdálkodási tevékenységekről szóló kormányrendeletben, és az egyes hulladékgazdálkodási létesítmények kialakításának és üzemeltetésének szabályairól szóló kormányrendeletben meghatározott fogalmak is alkalmazandók.

2a.2. Az elektromos, elektronikus berendezés előállítására vonatkozó szabályok

- 2/A. § (1) A 2. § (1) bekezdés 9. pont a) alpontja szerinti gyártó gondoskodik arról, hogy az elektromos, elektronikus berendezést úgy tervezze meg, úgy alakítsa ki és úgy állítsa elő, hogy abból a használt elemet és akkumulátort vagy az elem- és akkumulátorhulladékokat a fogyasztó és a forgalmazó, vagy ha az elektromos, elektronikus berendezés fajtája ezt nem teszi lehetővé, akkor szakemberek könnyen és biztonságosan el tudják távolítani.
- (2) Ahhoz az elektromos, elektronikus berendezéshez, amelybe elemet vagy akkumulátort építenek, a gyártó használati utasítást mellékel arra vonatkozólag, hogy a használt elemet és akkumulátort vagy az elem- és akkumulátorhulladékokat a fogyasztó és a forgalmazó vagy szakemberek hogyan tudják könnyen és biztonságosan eltávolítani. A gyártó a fogyasztót és a forgalmazót tájékoztatja az elektromos, elektronikus berendezésbe épített elem vagy akkumulátor típusáról.

3. A gyártó visszavételi, átvételi, gyűjtési és kezelési kötelezettsége

3. § (1) A gyártó
- a) az általa forgalomba hozott, használt elektromos, elektronikus berendezést, valamint
  - b) a más gyártó által forgalomba hozott, használt elektromos, elektronikus berendezést, amely a gyártó által forgalomba hozott elektromos, elektronikus berendezéssel jellegében és funkciójában azonos,
- különösen a használt elektromos, elektronikus berendezés újrahasználatának biztosítása érdekében - a fogyasztótól visszaveszi, ha azt a fogyasztó a részére visszavételre felajánlja (visszavételi kötelezettség).
- (1a)<sup>3</sup> Ha a természetes személy fogyasztó az (1) bekezdés szerinti használt elektromos, elektronikus berendezést a forgalmazás helyszínén a gyártónak visszavételre felajánlja, a gyártó a fogyasztó részére új elektromos, elektronikus berendezés vásárlása esetén az 1. melléklet 2. pontjában meghatározott összegű vásárlási utalványt ad a következő feltételek szerint:

- a) a vásárlási utalványban szereplő összeg alapján adható árengedmény az új elektromos, elektronikus berendezés fogyasztói vételárának 10%-át nem haladhatja meg, kivéve, ha a gyártó több árengedményt vagy kedvezményt kíván a fogyasztó részére biztosítani;
  - b) egy darab vásárlási utalvány csak egy darab új elektromos, elektronikus berendezés vásárlásához használható fel, kivéve, ha a gyártó egyszerre több vásárlási utalványt is elfogad ugyanannak az új elektromos, elektronikus berendezésnek a vásárlásához;
  - c) a vásárlási utalvány csak a használt elektromos, elektronikus berendezés átadásának napján és helyszínén történő új elektromos, elektronikus berendezés vásárlása esetén használható fel, kivéve, ha a gyártó a vásárlási utalvány elfogadását nemcsak az átadás napján és helyszínén kívánja biztosítani;
  - d) a vásárlási utalvány összege nem áthárítható.
- (2) A gyártó a fogyasztótól visszavett használt elektromos, elektronikus berendezés mennyiségét - ha annak újrahasználatra nem biztosítható - a 2. melléklet 1. pontjában meghatározottak szerint gyűjtési mennyiségként elszámolhatja.
- (3) A gyártó a használt elektromos, elektronikus berendezés visszavételét a fogyasztót terhelő fizetési kötelezettség teljesítéséhez nem kötheti.
- (4) A gyártó a használt elektromos, elektronikus berendezés visszavételét megtagadhatja, ha az elektromos, elektronikus berendezés az emberi egészségre, testi épségre vagy a környezetre súlyos veszélyt jelent.
- (5) Ha a gyártó a (4) bekezdésben meghatározott eset valamelyikére hivatkozik a használt elektromos, elektronikus berendezés visszavételét megtagadja, a berendezést hulladéknak kell tekinteni. Ebben az esetben a Ht. 31. § (2) bekezdése alapján gondoskodni kell a hulladék kezeléséről.
4. § (1) A gyártó
- a) az általa forgalomba hozott, hulladékká vált elektromos, elektronikus berendezést,
  - b) a más gyártó által forgalomba hozott, hulladékká vált elektromos, elektronikus berendezést, amely a gyártó által forgalomba hozott elektromos, elektronikus berendezéssel jellegében és funkciójában azonos,
  - c) a történelmi hulladékká vált elektromos, elektronikus berendezés háztartásban képződő hulladékát, valamint
  - d) az új, az azonos vagy az azonos jellegű és funkciójú termékkel helyettesített történelmi hulladékká vált elektromos, elektronikus berendezés háztartásban képződő hulladékát - a hulladék átadásának ösztönzése érdekében - a hulladékbirtokostól átveszi és gyűjti, ha a hulladékbirtokos azt a részére átvételre felajánlja (átvételi és gyűjtési kötelezettség).
- (1a)<sup>4</sup> Ha a természetes személy hulladékbirtokos az (1) bekezdés szerinti hulladékká vált elektromos, elektronikus berendezést a forgalmazás helyszínén a gyártónak átvételre felajánlja, a gyártó a hulladékbirtokos részére új elektromos, elektronikus berendezés vásárlása esetén az 1. melléklet 2. pontjában meghatározott összegű vásárlási utalványt ad a következő feltételek szerint:
- a) a vásárlási utalványban szereplő összeg alapján adható árengedmény az új elektromos, elektronikus berendezés fogyasztói vételárának 10%-át nem haladhatja meg, kivéve, ha a gyártó több árengedményt vagy kedvezményt kíván a hulladékbirtokos részére biztosítani;
  - b) egy darab vásárlási utalvány csak egy darab új elektromos, elektronikus berendezés vásárlásához használható fel, kivéve, ha a gyártó egyszerre több vásárlási utalványt is elfogad ugyanannak az új elektromos, elektronikus berendezésnek a vásárlásához;
  - c) a vásárlási utalvány csak a hulladékká vált elektromos, elektronikus berendezés átadásának napján és helyszínén történő új elektromos, elektronikus berendezés vásárlása esetén használható fel, kivéve, ha a gyártó a vásárlási utalvány elfogadását nemcsak az átadás napján és helyszínén kívánja biztosítani;
  - d) a vásárlási utalvány összege nem áthárítható.
- (2) A gyártó a hulladékká vált elektromos, elektronikus berendezés átvételét - a 25. § (2) bekezdésében meghatározott kivétellel - a hulladékbirtokost terhelő fizetési kötelezettség teljesítéséhez nem kötheti.
- (3)<sup>5</sup> A gyártónak a hulladékot abban az esetben is át kell vennie, ha a hulladékká vált elektromos, elektronikus berendezés az elektromos, elektronikus berendezésre jellemző alapvető alkotórészeket nem tartalmazza vagy az elektromos, elektronikus berendezést megbontották. Ezekben az esetekben a gyártónak nem kell a hulladékbirtokos részére vásárlási utalványt adnia.
- (4) A gyártó a hulladékká vált elektromos, elektronikus berendezés átvételét abban az esetben tagadhatja meg, ha a hulladékká vált elektromos, elektronikus berendezés az emberi egészségre, testi épségre vagy a környezetre súlyos veszélyt jelent.
- (5) Ha a gyártó a hulladékká vált elektromos, elektronikus berendezés átvételét megtagadja, jegyzőkönyvet vesz fel. A jegyzőkönyvben a berendezés azonosítására alkalmas adatokat, továbbá az átvétel megtagadásának indokait, helyét és időpontját kell rögzíteni. A jegyzőkönyvet a gyártónak és a hulladékbirtokosnak alá kell írnia. A gyártó az aláírt jegyzőkönyvet egy példányát a hulladékbirtokosnak átadja.
- (6) Ha a gyártó a hulladékká vált elektromos, elektronikus berendezés átvételét a (4) bekezdés szerinti indok valamelyikére hivatkozva megtagadja, a hulladékbirtokost a helyszínen tájékoztatja arról, hogy a hulladék hol és kinek adható át annak környezetvédelmi szempontból biztonságos kezelése érdekében. Szükség esetén a gyártó a környezetvédelmi hatóságot, illetve egy - a hulladék kezelésére jogosult - gazdálkodó szervezetet a hulladék elszállítása és annak környezetvédelmi szempontból biztonságos kezelése érdekében haladéktalanul tájékoztatja.
- (7) Az átvétel megtagadása miatti eljárásban a (4) bekezdésben foglaltak bizonyítása a gyártót terheli. Ha az eljárásban a gyártó az (5) bekezdés szerinti jegyzőkönyvet nem mutatja be, az átvétel megtagadásának jogtalanságát vélelmezni kell.
- (8) A gyártó a hulladékká vált elektromos, elektronikus berendezés gyűjtéséről elektromos-, elektronikusberendezés-kategóriánként legalább a 2. melléklet 1.1. pontjában foglalt táblázatban meghatározott gyűjtési aránynak megfelelő mértékben gondoskodik.
- (9) A gyártó a tárgyévben gyűjtendő hulladékmennyiséget a tárgyév február 20. napjáig elektromos-, elektronikusberendezés-kategóriánként maga állapítja meg.
5. § (1)<sup>6</sup> Ha a gyártó az átvétel helyén megállapítja vagy - a 3. melléklet szerinti minimumkövetelményekre figyelemmel - a körülményekhez képest alapos okkal feltételezi, hogy a hulladékká vált elektromos, elektronikus berendezés újrahasználatra - újrahasználatra történő előkészítés útján - gazdaságosan biztosítható, a gyártó az újrahasználatra történő előkészítésnek a hasznosítással és az újráfeldolgozással szemben elsőbbséget biztosít.
- (2) Ha a hulladékká vált elektromos, elektronikus berendezés újrahasználatra - újrahasználatra történő előkészítés útján - gazdaságosan nem biztosítható, a gyártó a hulladék hasznosításáról és újráfeldolgozásáról - elektromos- és elektronikusberendezés-kategóriánként - legalább a 2. melléklet 2.1. pontjában foglalt táblázatban meghatározott hasznosítási és újráfeldolgozási aránynak megfelelő mértékben gondoskodik (hasznosítási kötelezettség).
- (3) Az olyan hulladékká vált elektromos, elektronikus berendezés vagy alkotórésze esetében, amelynek hasznosítására Magyarországon nem áll rendelkezésre hasznosítási kapacitás, a hasznosítási kötelezettség teljesítésének minősül a hulladékká vált elektromos, elektronikus berendezés vagy alkotórésze az Európai Gazdasági Térségről szóló megállapodásban részes más államban történő, az országhatárt átlépő hulladékszállításról szóló kormányrendelet szerinti igazolt hasznosítása is.
- (4) Az olyan hulladékká vált elektromos, elektronikus berendezés vagy alkotórésze esetében, amelynek hasznosítására Magyarországon nem áll rendelkezésre hasznosítási kapacitás, a hulladékká vált elektromos, elektronikus berendezés vagy alkotórésze hasznosítási célú exportja abban az esetben tekinthető a hasznosítási kötelezettség teljesítésének, ha az exportot végző az országhatárt átlépő hulladékszállításról szóló kormányrendelet alapján igazolja, hogy az adott országban a hasznosítás az e rendeletben foglaltakkal egyenértékű vagy jobb feltételekkel történik.
- (5) Ha a gyártó a hulladék kezeléséről nem saját maga gondoskodik, a visszavett használt és újrahasználatra nem alkalmas elektromos, elektronikus berendezést és annak valamennyi alkotóelemét, illetve az átvett hulladékká vált elektromos, elektronikus berendezést és annak valamennyi alkotóelemét elkülönítetten és hiánytalanul kell átadnia az átvételre hulladékgazdálkodási engedéllyel rendelkező jogosult részére.



6. § Ha az elektromos, elektronikus berendezés újrahasználatra alkalmatlan, illetve a hulladékká vált elektromos, elektronikus berendezés hasznosítása, újrafeldolgozása gazdaságosan nem biztosítható, a gyártó gondoskodik a hulladék ártalmatlanításáról (ártalmatlanítási kötelezettség).

#### 4. A gyártó tájékoztatási kötelezettsége

7. § (1)<sup>7</sup> A gyártó a visszavételi, átvételi, gyűjtési, kezelési kötelezettségéről a fogyasztót, a forgalmazót és a hulladékbirtokos tájékoztatja.

(2) A gyártó gondoskodik arról, hogy a 2005. augusztus 13. napját követően gyártott elektromos, elektronikus berendezésen vagy - ha azon a termék mérete vagy rendeltetése miatt nem lehetséges - a termék csomagolásán, a használati útmutatóban vagy a garanciajegyen

a) a 4. mellékletben feltüntetett ábra,  
b)<sup>8</sup> a gyártó azonosításra alkalmas megjelölés  
c)<sup>9</sup> jól látható, felismerhető, olvasható és letörölhetetlen legyen.

(3) A gyártó a fogyasztókat magyar nyelven tájékoztatja arról, hogy  
a) az elektromos, elektronikus berendezésekben található veszélyes anyagok a környezetre és az emberi egészségre milyen káros hatást gyakorolnak, ha azokat nem a vonatkozó környezetvédelmi előírásoknak megfelelően használják, működtetik;

b) az elektromos, elektronikus berendezés tartalmaz-e olyan alkatrészt, amely hulladékká válását követően veszélyes hulladéknak minősülne;

c) a hulladékká vált elektromos, elektronikus berendezést elkülönítetten kell gyűjteni, és az a települési hulladékkal együtt nem helyezhető el azonos gyűjtőedényben, továbbá települési hulladékként nem ártalmatlanítható;

d) a 4. mellékletben szereplő ábra azt a jelentést hordozza magában, hogy a hulladékká vált elektromos, elektronikus berendezést elkülönítetten kell gyűjteni;

e) az elem- és akkumulátorhulladékkal kapcsolatos hulladékgazdálkodási tevékenységekről szóló kormányrendelet hatálya alá tartozó elemet, akkumulátort tartalmazó elektromos, elektronikus berendezés milyen típusú elemet, akkumulátort tartalmaz, és az milyen módon távolítható el az elektromos vagy elektronikus berendezésből biztonságosan;

f) a használt és a hulladékká vált elektromos, elektronikus berendezést a forgalmazás helyén, illetve valamennyi olyan forgalmazónak, amely a használt és a hulladékká vált elektromos, elektronikus berendezéssel jellegében és funkciójában azonos elektromos, elektronikus berendezést értékesít, térítésmentesen átadható;

g) tevékenységével milyen szerepet vállal az elektromos, elektronikus berendezés újrahasználatában, újrahasználatra történő előkészítésében, valamint a hulladékká vált elektromos, elektronikus berendezés mennyiségének csökkentésében, hasznosításában és az újrafeldolgozás egyéb formáiban; valamint

h)<sup>10</sup> a 12. § (1)-(5) bekezdése szerinti kötelezettségeinek teljesítésével kapcsolatban felmerült költségeket viseli, és a költségek viselésére kötelezettségét vállal.

(4)<sup>11</sup> A gyártó a (3) bekezdésben meghatározott tájékoztatási kötelezettségét a fogyasztók részére a következő módon teljesíti:

a) az elektromos, elektronikus berendezésre vonatkozó hirdetést tartalmazó nyomtatott szórólapon, reklámszövegben, továbbá katalógusban (ha ilyeneket a gyártó előállít) annak az internetes címnek a közzétételét útján, amelyen keresztül a tájékoztatás elektronikus formában elérhető;

b) az elektromos, elektronikus berendezésre vonatkozó nyomtatott használati útmutatóban, termékismertetőben, vagy a nyomtatott használati útmutatóban, termékismertetőben elhelyezett internetes címnek a közzétételét útján (ha ilyeneket a gyártó előállít), amelyen keresztül a tájékoztatás elektronikus formában elérhető;

c) a honlapon vagy egy más gyártóval vagy gyártókkal közösen üzemeltetett honlapon; valamint  
d) a fogyasztók részére elektronikus kioldót hírlévelben és az általa üzemeltetett webáruház honlapon (ha a gyártó webáruházat üzemeltet).

(5)<sup>12</sup> A tájékoztatást, a tájékoztatásra történő hivatkozást, valamint az internetes címet a (4) bekezdés szerinti sajtótermék magyar nyelvű felületén mindenki számára könnyen elérhető és felismerhető helyen, jól olvasható módon kell elhelyezni.

(5a)<sup>13</sup> A (4) bekezdés a) pontja szerinti sajtótermék médiafelületén a tájékoztatást addig az időpontig kell megjeleníteni, amíg az adott elektromos, elektronikus berendezésre vonatkozó bármilyen jellegű hirdetés abban szerepel. A (4) bekezdés b)-d) pontja szerinti sajtótermék médiafelületén a tájékoztatást addig az időpontig kell megjeleníteni, amíg az adott berendezést a gyártó gyártja, illetve forgalmazza.

(6) A gyártó az új elektromos, elektronikus berendezés értékesítésekor a gyűjtéssel, a szállítással és a kezeléssel kapcsolatban felmerülő becsült költségeiről a fogyasztókat a számlán, a terméken, illetve annak csomagolásán tájékoztatja. Ebben az esetben a ténylegesen felmerülő költségek nem haladhatják meg a tájékoztatás szerinti becsült költségeket.

(7)<sup>14</sup> A gyártó kezelési kötelezettségével összefüggő, az elektromos, elektronikus berendezés alkatrészeinek és alanyainak meghatározására, veszélyes anyag tartalmára vonatkozó műszaki dokumentációt, kezelési utasítást az elektromos, elektronikus berendezés forgalomba hozatalától számított 1 éven belül az átvállalónak, az állami hulladékgazdálkodást közvetítő szervezetnek, továbbá a hasznosítást végző hulladékezelőnek elektronikus formában hozzáférhetővé teszi.

8. § (1) A gyártó az elektromos, elektronikus berendezés forgalomba hozatalát követő 1 éven belül az Európai Unió területén első alkalommal forgalomba hozott elektromos, elektronikus berendezés valamennyi típusát illetően az újrahasználatra, az újrahasználatra előkészítésre és a kezelésre vonatkozó ingyenes tájékoztatást mindenki számára hozzáférhetővé teszi. A tájékoztatást különösen kézikönyvekben, valamint az elektronikus hírközlési szolgáltatásain keresztül kell biztosítani.

(2) A tájékoztatásnak legalább a következőkre kell kiterjednie:

a) az elektromos, elektronikus berendezésben található különböző alkatrészek és anyagok meghatározására, ideértve a berendezés működése szempontjából nem jelentős tartó és hordozó alkatrészeket is;

b) az elektromos, elektronikus berendezésben található veszélyes anyagok és keverékek meghatározására; valamint

c) arra, hogy a kezelés során a hulladékká vált elektromos, elektronikus berendezésből valamennyi folyadékot és legalább a 26. § (1) bekezdése szerinti anyagot, alkatrészt, tartozékot, összetevőt el kell távolítani.

...

#### 9.<sup>24</sup> A gyártó, a közvetítő szervezet, az állami hulladékgazdálkodást közvetítő szervezet és az átvállaló nyilvántartási és adatszolgáltatási kötelezettsége

17. §<sup>25</sup> (1) A gyártó a 7. melléklet szerinti adattartalommal nyilvántartást vezet, és arról a tárgyév február 20. napjáig az OKTF részére adatot szolgáltat.

(2) Ha a gyártó termékdíjátalány-fizetés vagy az állami hulladékgazdálkodást közvetítő szervezeten keresztül történő kollektív teljesítés útján tesz eleget a gyűjtési, kezelési kötelezettségének, kizárólag a 7. melléklet 1. pontjában, valamint a 2. pont a)-c) és h) alpontjában foglaltakról kell adatot szolgáltatnia.

18. §<sup>26</sup> (1) A közvetítő szervezet a 8. melléklet 1. pontja szerinti adattartalommal nyilvántartást vezet.

(2) A közvetítő szervezet a vele szerződésben álló gyártók összesített adatairól a tárgyév február 20. napjáig az OKTF részére a 8. melléklet 1. pontja szerinti adattartalommal adatot szolgáltat.

(3) A közvetítő szervezet a (2) bekezdésben foglaltakon túl az OKTF részére a tárgyév február 20. napjáig a következőkről szolgáltat adatot:

a) a tárgyévet megelőző évben az általa kötött megállapodások alapján visszavett elektromos, elektronikus berendezés tömegéről (kilogrammban);

b) a tárgyévet megelőző évben az általa kötött megállapodások alapján átvett és gyűjtött hulladéktömegéről (kilogrammban);

c) arról, hogy mely gyártókkal, forgalmazókkal, gazdálkodó szervezetekkel milyen mennyiségű kötött megállapodást kötött visszavételre, átvételre, gyűjtésre, kezelésre.

18/A. §<sup>27</sup> (1)<sup>28</sup> Az állami hulladékgazdálkodást közvetítő szervezet a 8. melléklet 2. pontja szerinti adattartalommal nyilvántartást vezet, és arról a tárgyév május 20. napjáig az OKTF részére adatot szolgáltat.

(2) Ha a gyártó termékdíjátalány-fizetés vagy az állami hulladékgazdálkodást közvetítő szervezeten keresztül történő kollektív teljesítés útján tesz eleget a gyűjtési, kezelési kötelezettségének, az OKTF részére a 7. melléklet 2. pont d)-g) alpontjában foglaltakról az állami hulladékgazdálkodást közvetítő szervezet szolgáltat adatot tárgyév május 20. napjáig.

18/B. §<sup>29</sup> (1) Az átvállaló a 8. melléklet 3. pontja szerinti adattartalommal nyilvántartást vezet, és arról a tárgyév február 20. napjáig az OKTF részére adatot szolgáltat.

(2) Az átvállaló az (1) bekezdésben foglaltakon túl az OKTF részére a tárgyév február 20. napjáig a következőkről szolgáltat adatot:

a) a tárgyévet megelőző évben az általa kötött megállapodások alapján visszavett elektromos, elektronikus berendezés tömegéről (kilogrammban);

b) arról, hogy mely gyártókkal, forgalmazókkal, gazdálkodó szervezetekkel milyen mennyiségű kötött megállapodást kötött visszavételre, átvételre, gyűjtésre, kezelésre.

18/C. §<sup>30</sup> (1) A nyilvántartást valamennyi kötelezettnek úgy kell vezetnie, hogy az alkalmas legyen arra, hogy annak alapján az e rendelet szerinti adatszolgáltatási kötelezettség teljes körűen teljesíthető legyen, és az ellenőrzések során a hulladékgazdálkodás területén nyomon követhetőségét biztosítsa.

(2) Az adatszolgáltatás a környezet védelmének általános szabályairól szóló törvény adatszolgáltatási kötelezettsége vonatkozó előírásai szerint teljesíthető.

19. § (1) Az adatszolgáltatás során közölt adatok teljességéért, az adatszolgáltatásra kötelezettek vonatkozó számviteli szabályokkal, statisztikai rendszerrel, valamint a saját egyéb nyilvántartási rendszereivel, mérési, megfigyelési adataival való egyezésért az adatszolgáltatásra kötelezett felel.

(2) Az adatszolgáltatás nyomtatványon vagy elektronikus úton, az elektronikus aláírással szóló törvényben meghatározottak szerinti minősített elektronikus aláírással ellátott elektronikus okirat útján is teljesíthető.

20. § (1)<sup>31</sup> Az OKTF minden év szeptember 1-jéig feldolgozza a teljesített adatszolgáltatások adatait. Az adatszolgáltatásból származó felajánlott adatok nyilvánosak, és az OKTF honlapján keresztül folyamatosan, térítésmentesen hozzáférhetőek. A gyártók és a nevelőkben eljáró harmadik személyek nyilvántartásba vételének megkönnyítése érdekében, az OKTF az európai uniós tagállamok nyilvántartási rendszeréhez történő hozzáférés lehetőségét az elérhetőség megjelölésével a honlapon biztosítja.

(2) A tartalmilag vagy formailag hibás adatot szolgáltató kötelezett az OKTF az adatszolgáltatás legfeljebb 30 napon belül történő hiánypótlására szólítja fel.

...

#### 11. A forgalmazó kötelezettségei

22. § (1) A forgalmazónak felajánlott használt elektromos, elektronikus berendezés visszavételére a 3. § rendelkezéseit, a forgalmazónak felajánlott hulladékká vált elektromos, elektronikus berendezés átvételére és gyűjtésére a 4. § rendelkezéseit kell megfelelően alkalmazni.

(2)<sup>32</sup> A forgalmazó a hulladékbirtokos által felajánlott olyan elektromos, elektronikus berendezés háztartásban képződő hulladékát, amelynek egyik oldala sem haladja meg a 25 cm-t, a hulladékbirtokostól a legalább 400 m<sup>2</sup> alapterületű elektromos, elektronikus berendezés értékesítésére alkalmas eladótérrel rendelkező kiskereskedelmi tevékenységet végző üzletében vagy az üzlet előtt, melletti kialakított speciális gyűjtőhelyre telepített gyűjtőedényben, vagy az üzletben közvetlenül veszi át.

(3)<sup>34</sup> A gyűjtőedényt jól látható és könnyen hozzáférhető helyen kell elhelyezni.

(4)<sup>35</sup> Ha a fogyasztó a forgalmazótól új elektromos, elektronikus berendezést vásárol, és azt a forgalmazó a fogyasztónak házhoz szállítja, a forgalmazó a fogyasztó által felajánlott, a vásárolt berendezéssel azonos mennyiségű és azonos használati célú elektromos, elektronikus berendezés háztartásban képződő hulladékát a nem természetes személy fogyasztótól (hulladékbirtokostól) legalább ingyenesen, a természetes személy fogyasztótól, hulladékbirtokostól vásárlási utalvány ellenében átveszi és elszállítja.

(5) Ha a forgalmazó a hulladék kezeléséről nem saját maga gondoskodik, a visszavitt elektromos, elektronikus berendezést és annak valamennyi alkotóelemét, illetve az átvett, hulladékká vált elektromos, elektronikus berendezést és annak valamennyi alkotóelemét elkülönítetten és hiánytalanul át kell adnia a gyártó vagy az átvételre hulladékgazdálkodási engedéllyel rendelkező jogosult részére.

(6)<sup>36</sup> A forgalmazó a vásárlási utalvány, a kedvezmény összegét a gyártóra nem háríthatja át.

23. § (1) A forgalmazó az e rendelet szerinti kötelezettségéről a fogyasztót, a hulladékbirtokos tájékoztatja.

(2) A fogyasztók, hulladékbirtokosok forgalmazó általi tájékoztatására a 7. § (3)-(6) bekezdésében foglaltakat kell megfelelően alkalmazni.

...

#### 13. A gyűjtésre, a szállításra és a kezelésre vonatkozó szabályok

25. § (1) A hulladékká vált elektromos, elektronikus berendezést - különösen az ózontelbontó anyagokat és fluorozott, üvegághatást okozó gázokat tartalmazó hőcsereelő berendezések hulladékát, a higanyt tartalmazó fénycsövek hulladékát és a fotovoltaiikus panelek hulladékát - elkülönítetten kell gyűjteni.

(2) Ha az elektromos, elektronikus berendezés nem háztartásban képződő hulladéka történelmi hulladéknak minősül, és a nem természetes személy hulladékbirtokos a hulladékká vált elektromos, elektronikus berendezést nem helyettesíti új, azonos vagy azonos funkciójú elektromos, elektronikus berendezéssel, a hulladékká vált elektromos, elektronikus berendezést a hulladékgazdálkodási engedéllyel rendelkező gazdálkodó szervezet által üzemeltetett gyűjtőhelyen a jogosultnak átadja, és annak kezelési költségeit megfizeti.

(3) A hulladékká vált elektromos, elektronikus berendezést az átvételi helyhez, valamint az átvételi helytől a hulladék kezelésének helyére történő szállítása során nem kell veszélyes hulladékként szállítani.

(4) A hulladékká vált elektromos, elektronikus berendezés szállítását és gyűjtését úgy kell végezni, hogy a berendezésben lévő veszélyes anyagok elkülönítése, újrahasználatra előkészítése, újrafeldolgozása maradéktalanul biztosítható legyen. Az újrahasználatra előkészítés és az újrafeldolgozás különösen akkor biztosítható, ha a hulladékká vált elektromos, elektronikus berendezés szállítása és gyűjtése során a hulladék nem károsodik, szennyeződik, és nincs kitéve az időjárás hatásainak.

(5) A hulladékká vált elektromos, elektronikus berendezés szállítását a 9. mellékletben meghatározott minimumkövetelményeknek megfelelően kell végezni.



A hulladékká vált elektromos, elektronikus berendezést elkülönítetten gyűjtse, ne dobja a háztartási hulladékba, mert az a környezetre vagy az emberi egészségre veszélyes összetevőket is tartalmazhat! A használt vagy hulladékká vált berendezés térítésmentesen átadható a forgalmazás helyén, illetve valamennyi forgalmazónál, amely a berendezéssel jellegében és funkciójában azonos berendezést értékesít. Elhelyezheti elektronikai hulladékát átvételére szakosodott hulladékgyűjtő helyen is. Ezzel Ön védi a környezetet, embertársai és a saját egészségét. Kérdés esetén keresse a helyi hulladékkezelő szervezetet. A vonatkozó jogszabályban előírt, a gyártóra vonatkozó feladatokat vállaljuk, az azokkal kapcsolatban felmerülő költségeket viseljük. Tájékoztató a hulladékkezelésről: [www.somogyi.hu](http://www.somogyi.hu)





**SOMOGYI ELEKTRONIC®**

— since 1981 —

### **Somogyi Elektronik Kft.**

H-9027 Győr, Gesztenyefa út 3.

Telefon: +36 96 512-512

Fax: +36 96 512-522

E-mail: [somogyi@somogyi.hu](mailto:somogyi@somogyi.hu)

Web: [www.somogyinagyker.hu](http://www.somogyinagyker.hu)

Nyilvántartásba vevő hatóság:

Győri Törvényszék Cégbírósága

Cégjegyzékszám: 08-09-002824

A technikai változtatás jogát fenntartjuk,  
a termékek a fotón látottaktól eltérhetnek.  
Az esetleges nyomdai hibákért nem felelünk  
és elnézésüket kérjük.

[www.somogyinagyker.hu](http://www.somogyinagyker.hu)

